



Makita[®]

2026 ACCESSORI



FORATURA DEMOLIZIONE	3
FISSAGGIO AVVITATURA	36
LAME SEGHE CIRCOLARI	58
LAME SEGHETTO	73
UTENSILE MULTIFUNZIONE	86
DIAMANTE LAVORAZIONE METALLI	96
ABRASIVI	114
LAMELLARI TRATTAMENTO SUPERFICI	120
CARTE ABRASIVE	134
FRESE PER LEGNO	146
ASPIRAZIONE	156
GUANTI DA LAVORO	182
TOOL HOLDERS	186
OPE	227
ALTRI ACCESSORI	252



Il corner Makita accessori presente nei punti vendita aiuterà l'utilizzatore ad individuare immediatamente il settore di suo interesse, indirizzandolo verso la scelta più idonea per le sue esigenze.

Makita opera nel mondo da oltre 100 anni e da 50 anni in Italia nel settore degli elettroattrezzi con continue innovazioni tecnologiche che hanno portato il marchio ad essere sempre più leader nel mercato professionale.

L'impegno continuo, finalizzato alla soddisfazione di ogni esigenza lavorativa, ha consentito di ottenere prodotti sempre all'avanguardia e sempre più performanti.

Gli accessori, come gli elettroattrezzi diventano sempre più parte integrante nel processo di crescita del marchio Makita.

La gamma è in continuo ampliamento e i nuovi inserimenti mantengono sempre un'elevato standard qualitativo risultando in grado di soddisfare le richieste sempre più specifiche del mercato.

GUIDA ALLA SCELTA DEGLI ACCESSORI

Il catalogo listino accessori è suddiviso in 14 capitoli che identificano i principali campi di utilizzo degli articoli in essi contenuti. In base al tipo di lavoro da effettuare si potrà trovare e scegliere la soluzione ideale per le proprie esigenze:

- Forare cemento, legno o ferro, demolire.
- Avvitare e fissare
- Levigare o trattare superfici
- Tagliare cemento, legno o metalli
- Aspirare polvere e detriti
- Batterie e caricabatterie
- Sistemi di trasporto utensili



IDEALI PER UTENSILI A BATTERIA



Quali sono gli accessori ideali per gli utensili DC?

Massime prestazioni sugli utensili a corrente continua!

Maggiore velocità, maggiore capacità di lavoro con una singola carica completa della batteria e un'esperienza d'uso unica. Ecco gli accessori che offrono le massime prestazioni sugli utensili a batteria MAKITA. Individua gli accessori consigliati per gli tutti i tuoi utensili e prova la tecnologia all'avanguardia di MAKITA.



FORATURA
DEMOLIZIONE

FISSAGGIO
AVVITATURA

LAME
SEGHE
CIRCOLARI

LAME
SEGHETTO

UTENSILE
MULTIFUNZIONE

DIAMANTE
LAVORAZIONE
METALLI

ABRASIVI

LAMELLARI
TRATTAMENTO
SUPERFICI

CARTE
ABRASIVE

FRESE
PER LEGNO

ASPIRAZIONE

GUANTI
DA LAVORO

TOOL
HOLDERS

OPE

ALTRI
ACCESSORI

ACCESSORI

Foratura (Legno/Metallo)



Metallo, acciaio dolce	Lamiera	Acciaio INOX	Alluminio	Metalli non ferrosi	MDF	Legno	Legno con chiodi	Compensato
Piastrelle morbide	Mattoni	Pietra calcarea	Marmo	Plastica	Fibra di vetro	Cartongesso	Vetro	Acciaio rapido per foratura metallo
M-force	HSS cobalto 5%	Angolo affilatura 118°	Angolo affilatura 135°	Affilatura a croce	Tagliente a scalpello	Tagliente M shape	Punta piatta	Punta da legno Brad
Centraggio filettato	Coclea lunga per legno	Tagliente in carburo di tungsteno	Acciaio rapido per svasatura	Acciaio legato per svasatura	Punta conica HSS	Punta a gradini HSS	Acciaio HSS-Co per svasatura	Affondamento limitato
Affondamento profondo	1/4" esagonale MZ	1/4" esagonale C-form	Codolo cilindrico	Codolo a 3 facce	Codolo esagonale	Max giri 10.000	SDS-PLUS compatibile	Punta in carburo di tungsteno per vetro
TC grana 35	Taglio rapido	Lunga durata	Non forare con percussione	Olio				

ACCESSORI PER FORATURA E DEMOLIZIONE

Makita

NEMESIS II
NEXT GENERATION

LA FORMA DELLE PUNTE

Materiali differenti esigono differenti disegni della punta in modo da ottenere fori più precisi, netti, senza sbavature o trucioli ai margini. Questo si ottiene studiando un corretto profilo della punta e dei materiali con i quali è costruita. In generale, le punte per legno sono costruite in cromo-vanadio, le punte per metallo in acciaio HSS e quelle per muratura hanno i taglienti costruiti in carburo di tungsteno. Le punte per foratura hanno 4 aree principali: la forma del vertice della punta, i taglienti, il gambo e il tipo di attacco, legate tra loro in funzione del materiale per il quale sono state studiate.



SDS-MAX Compatibili



SDS-PLUS Compatibili

SCALPELLI / ATTACCHI

Scalpello a punta: Per effettuare lavori di demolizione e scalpellatura su muri, calcestruzzo e pietra. Ideale per la posa di condutture.

Scalpello piatto: Per effettuare lavori di demolizione e scalpellatura su muri, calcestruzzo e pietra. Effetto di rottura ad alta precisione.

Scalpello a spatola: Adatto per la rimozione di materiale in grosse quantità.

Scalpello per asfalto: Per effettuare lavori su manto stradale.

Piantapicchetti: Ideale per la posa di picchetti a terra, come ad esempio i parafulmini.

Scalpello a vanghetta: Per effettuare lavori di rimozione di tufo e terra compatta.

Scalpello per scanalature: Adatto per effettuare tracce sottili nel calcestruzzo.

Scalpello per scanalature con alette: Ideale per la lavorazione su mattoni e pietra calcarea. Grazie alla funzione delle alette non si rischia di scivolare nel solco. Ha una profondità variabile del canale da 10 a 35 mm.

Scalpello per piastrelle: Ottimo per lavori di ristrutturazione, effettua il distacco di piastrelle in modo semplice e veloce.

Scalpello per fughe: Adatto per l'eliminazione di strati di intonaco e piastrelle, per estrazione di materiale da muri senza danneggiare i mattoni intatti, dotato di denti in metallo duro.

Bocciarda: Per rendere ruvido asfalto e calcestruzzo.

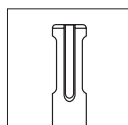

Attacco SDS-PLUS Ø 10 mm

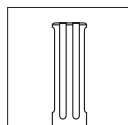

Attacco SDS-MAX codolo Ø 18 mm

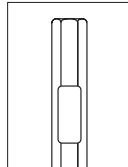

Attacco esagonale Ø 13 mm

Attacco esagonale Ø 19 mm

Attacco esagonale Ø 29 mm

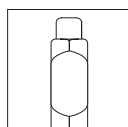

Attacco millerighe

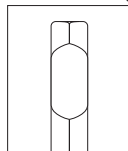

Attacco esagonale 1-1/8"



PUNTE ADATTE PER FORARE METALLO E LEGNO



Punte elicoidali per legno. Acciaio al Cromo Vanadio-DIN 7487

Applicazione: legni duri e teneri, incollati e pannelli di legno.

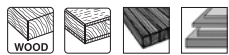

Codice	Diametro (mm)	Lunghezza (mm)	N° pezzi per sing. conf.	€uro
P-57473	3	60	1	0,72
P-57489	4	75	1	0,72
P-57495	5	85	1	1,11
P-57504	6	95	1	1,11
P-57510	7	110	1	1,11
P-57526	8	115	1	1,11
P-57532	9	125	1	1,11
P-57548	10	135	1	1,13
P-57554	12	155	1	1,68
P-57560	14	170	1	2,38
P-57576	16	180	1	3,26
P-57582	18	200	1	5,36
P-57598	20	200	1	6,22
P-57607	22	205	1	10,51
P-57613	24	215	1	12,67
P-57629	26	215	1	14,21
P-57635	28	220	1	18,00
P-57641	30	220	1	18,00
P-57679	6	315	1	2,78
P-57685	8	315	1	3,24
P-57691	10	315	1	4,17
P-57700	12	315	1	5,25
P-57716	14	315	1	5,72
P-57722	16	315	1	7,42
P-57738	18	335	1	8,50
P-57744	20	335	1	10,51
P-57750	8	450	1	4,68
P-57766	10	450	1	5,79
P-57772	12	450	1	7,45
P-57788	14	450	1	8,88
P-57794	16	450	1	10,52
P-57803	18	450	1	13,41
P-57819	20	450	1	16,72



Mecchia per legno doppio angolo di taglio

Applicazione: legni duri e teneri, incollati, pannelli di legno o truciolato, truciolato rivestito, pannelli in fibra e pannelli di cartongesso.



Codice	Diametro (mm)	Lunghezza (mm)	N° pezzi per sing. conf.	€uro	
P-58643	6	150	1	1,48	
P-58659	8		1	1,48	
P-58665	10		1	1,48	
P-58671	12		1	1,49	
P-58687	14		1	1,85	
P-58693	15		1	1,85	
P-58702	16		1	1,85	
P-58713	18		1	1,85	
P-58724	20		1	1,85	
P-58730	22		1	2,32	
P-58746	24		1	2,32	
P-58752	25		1	2,33	
P-58768	26		160	1	2,78
P-58774	28			1	2,78
P-58780	30	1		3,24	
P-58796	32	1		3,24	
P-58805	34	1		3,71	
P-58811	35	1		3,71	
P-58827	36	1		3,71	



Punte per casseformi

Applicazione: legni duri e teneri, incollati e pannelli di legno.

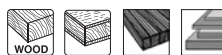

Codice	Diametro (mm)	Lunghezza (mm)	N° pezzi per sing. conf.	€uro	
P-57825	8	400	1	11,12	
P-57831	10		1	11,90	
P-57847	12		1	14,21	
P-57853	14		1	16,07	
P-57869	16		1	18,23	
P-57875	18		1	23,18	
P-57881	20		1	26,27	
P-57897	22		1	35,69	
P-57906	24		1	42,80	
P-57912	26		1	51,45	
P-57928	28		1	58,09	
P-57934	30		1	65,66	
P-57940	8		600	1	11,90
P-57956	10			1	12,67
P-57962	12	1		17,15	
P-57978	14	1		18,23	
P-57984	16	1		19,31	
P-57990	18	1		26,27	
P-58001	20	1		31,52	
P-58017	22	1		40,32	
P-58023	24	1		45,58	
P-58039	26	1		54,69	
P-58045	28	1		58,09	
P-58051	30	1		65,66	

Seghe a tazza

Seghe a tazza Ezychange

One click
facile cambiare la sega a tazza

Bi-Metal

TCT

per trapani
11mm / 13mm

Facile da rimuovere la polvere
con punta pilota.

Aggiunta barra di estensione
(150/300mm)
per trapani 13mm

Ezychange
Bi-Metal HSS 8%Co
Ezychange
TCT

Ezychange **Bi-Metal HSS 8%Co**

Passo variabile
per un taglio più
veloce.

Grazie alla capacità di
44 mm, gli utenti
possono forare senza
problemi materiali
2x4 da 38 mm.



Può realizzare fori in
acciaio inossidabile
spesso 3 mm mediante
HSS BiM con l'8% di Co.

Ezychange **TCT**

TCT per una durata
elevata

Progettato con una
lunghezza di lavoro di 60
mm per poter praticare un
foro in materiale composito
con compensato e 2x4 o
2x6 con 1 colpo.



Può realizzare fori in acciaio
inossidabile spesso 3 mm e più
materiale rispetto a BiM di TCT.

- FORATURA
DEMOLIZIONE
- FISSAGGIO
AVVITATURA
- LAME
SEGHE
CIRCOLARI
- LAME
SEGNETTO
- UTENSILE
MULTIFUNZIONE
- DIAMANTE
LAVORAZIONE
METALLO
- ABRASIVI
- LAMELLARI
TRATTAMENTO
SUPERFICI
- CARTE
ABRASIVE
- FRESE
PER LEGNO
- ASPIRAZIONE
- GUANTI
DA LAVORO
- TOOL
HOLDERS
- OPE
- ALTRI
ACCESSORI



Tazze bimetalliche standard



	Codice	Diametro (mm)	Profondità di taglio (mm)	N° pezzi per sing. conf.	€uro
LAME SEGHE CIRCULARI	D-35368	14	38	1	3,96
	D-16994	16		1	4,46
LAME SEGHE	D-35374	17		1	4,46
	D-17005	19		1	4,46
LAME SEGHE	D-17251	20		1	4,46
	D-35380	21		1	4,46
UTENSILE MULTIFUNZIONE	D-17011	22		1	5,61
	D-17027	24		1	5,61
DIAMANTE LAVORAZIONE METALLO	D-17033	25		1	6,11
	D-35396	27		1	6,11
DIAMANTE LAVORAZIONE METALLO	D-17267	29		1	6,77
	D-35405	30		1	6,77
DIAMANTE LAVORAZIONE METALLO	D-17049	32		1	6,77
	D-17055	35		1	6,77
ABRASIVI	D-17061	38		1	6,77
	D-17273	40		1	7,20
LAMELLARI TRATTAMENTO SUPERFICI	D-35449	43		1	8,58
	D-17077	44		1	8,58
LAMELLARI TRATTAMENTO SUPERFICI	D-35455	46		1	8,58
	D-35461	48		1	9,08
CARTE ABRASIVE	D-17083	51		1	9,08
	D-35477	52		1	9,08
CARTE ABRASIVE	D-24876	54		1	10,56
	D-17099	57		1	10,56
FRESE PER LEGNO	D-25688	60		1	11,22
	D-30140	64		1	11,88
FRESE PER LEGNO	D-24882	65		1	11,88
	D-35508	67		1	11,88
ASPIRAZIONE	D-17108	68		1	11,88
	D-25694	70		1	11,88
ASPIRAZIONE	D-35514	73		1	12,71
	D-17114	76		1	12,71
GUANTI DA LAVORO	D-35520	79	1	12,71	
	D-17120	83	1	13,53	
GUANTI DA LAVORO	D-35536	86	1	14,36	
	D-35542	89	1	14,36	
TOOL HOLDERS	D-17136	92	1	15,18	
	D-35558	95	1	15,18	
TOOL HOLDERS	D-35564	98	1	17,16	
	D-35570	102	1	17,16	
OPE	D-17142	105	1	17,16	
	D-35586	108	1	17,16	
OPE	D-35601	114	1	18,32	
	D-35617	121	1	19,47	
ALTRI ACCESSORI	D-17158	127	1	23,27	
	D-35623	140	1	21,95	
ALTRI ACCESSORI	D-17164	152	1	24,75	

Ezychange



Tazze bimetalliche Bi-Metal HSS 8% Co



Codice	Diametro (mm)	Profondità di taglio (mm)	N° pezzi per sing. conf.	€uro
E-03632	16	44	1	10,88
E-03648	17		1	10,88
E-03654	19		1	11,37
E-03660	20		1	11,37
E-03676	22		1	11,92
E-03682	24		1	11,92
E-03698	25		1	11,92
E-03707	27		1	12,13
E-03713	29		1	12,13
E-03729	30		1	12,13
E-03735	32		1	12,98
E-03741	35		1	12,98
E-03757	37		1	13,77
E-03763	38		1	13,77
E-03779	40		1	13,77
E-03785	41		1	14,62
E-03791	44		1	14,62
E-03800	46		1	15,18
E-03816	48		1	15,63
E-03822	51		1	16,17
E-03838	52		1	18,51
E-03844	54		1	18,51
E-03850	56		1	18,51
E-03866	57		1	19,47
E-03872	60		1	20,12
E-03888	64		1	20,12
E-03894	65		1	20,76
E-14152	67		1	23,27
E-03903	68		1	21,19
E-03919	70		1	21,19
E-03925	73		1	21,77
E-03931	76		1	21,77
E-03947	79		1	22,62
E-03953	83		1	22,62
E-03969	86		1	23,77
E-14168	89		1	24,75
E-03975	92		1	24,96
E-03981	95		1	29,21
E-03997	102		1	33,93
E-04008	105		1	35,36
E-04014	111		1	43,08
E-04020	114		1	45,71
E-04036	121		1	51,32
E-04042	127		1	53,63
E-14174	133	1	54,95	
E-04058	140	1	56,33	
E-04064	152	1	59,16	



Ezychange



Adattatori per tazze Ezychange completi di punta di centraggio

Codice	Tipo	N° pezzi per sing. conf.	€uro
E-04070	Adattatore con punta di centraggio	1	30,34
E-04086 ●	Punta di centraggio per metallo HSS-G	1	9,90
E-04092 ●	Punta di centraggio per INOX HSS-Co	1	10,80

● Punta



Tazze al tungsteno per muratura

Codice	Diametro (mm)	Profondità di taglio (mm)	N° pezzi per sing. conf.	€uro
D-51188	33	64	1	8,58
D-51194	43		1	10,56
D-51203	53		1	11,64
D-51219	63		1	12,71
D-51225	67		1	13,89
D-51231	73		1	15,18
D-51247	83		1	17,16



Adattatori per tazze al tungsteno completi di punta di centraggio

Codice	Diametro (mm)	Lunghezza Punta (mm)	N° pezzi per sing. conf.	€uro
D-51253	11	90	1	8,01
D-51269 ●	11	90	1	3,60

● Punta



Kit tazze bimetalliche per elettricisti (D-47123)

Kit tazze bimetalliche per idraulici (D-47117)

Codice	Tipo	N° pezzi per sing. conf.	€uro
D-47123	Ø 16-20-25-32-40-51 mm	1	58,41
D-47117	Ø 19-22-29-38-44-57 mm	1	45,00

Adattatori per tazze standard completi di punta di centraggio

Codice	Per diametri (mm)	Tipo	N° pezzi per sing. conf.	€uro
D-17170	14-30	HEX3/8"	1	4,46
D-17186	32-152	HEX 11mm	1	9,08
D-17603	14-30	SDS-Plus	1	6,77
D-17619	32-76	SDS-Plus	1	11,22
D-17192 ●		Punta centraggio 71 mm	1	2,97

● Punta



Adattatore per tazze e punta di centraggio HSS per tazze Ezychange TCT

Codice	Mandrino (mm)	N° pezzi per sing. conf.	€uro
E-06959	8,7	1	32,55



Tazze bimetalliche Ezychange TCT

Codice	Diametro (mm)	Profondità di taglio (mm)	N° pezzi per sing. conf.	€uro
E-06644	20	60	1	21,15
E-06650	22		1	21,15
E-06666	25		1	24,00
E-06672	32		1	25,50
E-06688	35		1	24,00
E-06694	38		1	25,50
E-06703	40		1	27,15
E-06719	44		1	27,15
E-06725	51		1	30,60
E-06731	54		1	36,75
E-06747	60		1	36,75
E-06753	64		1	39,15
E-06769	67		1	39,15
E-06775	68		1	39,15
E-06781	70		1	39,15
E-06797	73		1	41,55
E-06806	76		1	41,55
E-06812	83	1	41,55	
E-06828	102	1	60,00	
E-06834	127	1	129,00	

FORATURA
DEMOLIZIONE

FISSAGGIO
AVVITATURA

LAME
SEGHE
CIRCOLARI

LAME
SEGHE
TO

UTENSILE
MULTIFUNZIONE

DIAMANTE
LAVORAZIONE
METALLO

ABRASIVI

LAMELLARI
TRATTAMENTO
SUPERFICI

CARTE
ABRASIVE

FRESE
PER LEGNO

ASPIRAZIONE

GUANTI
DA LAVORO

TOOL
HOLDERS

OPE

ALTRI
ACCESSORI

Tazza Bim



Sega a tazza BiM per lamiera

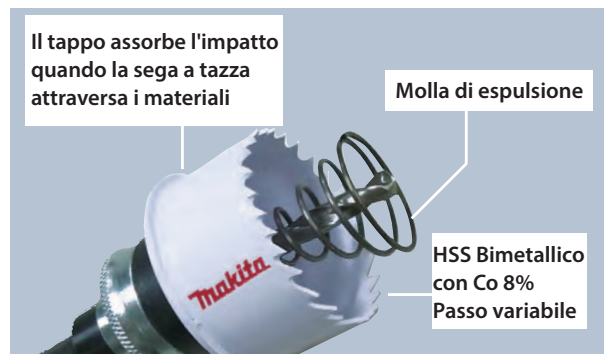

Sega a tazza TCT multiuso

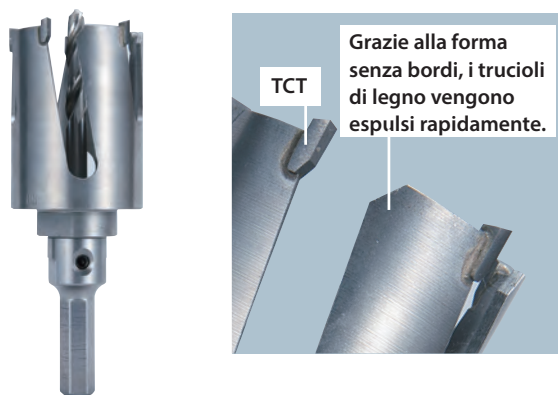

Sega a tazza TCT

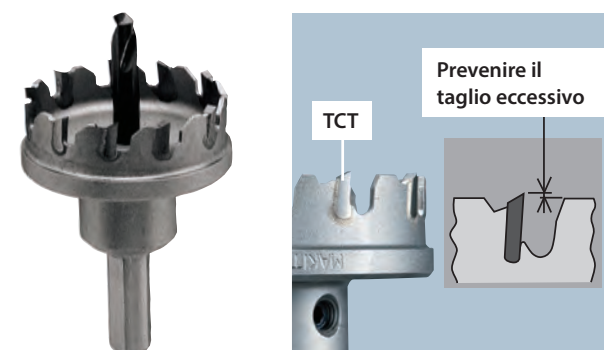

Sega a tazza con grana TC



Sega a tazza diamantata saldata sotto vuoto



Sega a tazza diamantata a umido



Sega a tazza in acciaio al carbonio



Tabella dei materiali

AA : Raccomandato A : Accettabile

Applicazioni		Acciaio	Inox	Alluminio	Metalli non ferrosi	Legno	MDF	Cartongesso	PVC	FRP	Piastrella morbida	Mattoni	Pietra calcarea	Marmo
BiM	<i>Ezychange</i> Bi-Metal HSS 8%Co	AA	A	AA	AA	AA			AA					
	<i>Ezychange</i> Bi-Metal HSS 8%Co Per lamiera	AA	A	A	A									
	BiM	AA		A	A	AA			AA					
	BiM per lamiera	AA	A	A	A									
Carburo al tungsteno	<i>Ezychange</i> TCT	AA	AA	AA	AA	AA			AA		A	A	A	
	TCT	AA	AA	A	A				AA	AA				
	TC grit										AA	AA		
Diamond	Diamante saldato sotto vuoto										AA	AA	AA	AA
	Sega a tazza diamantata ad umido										AA			AA
Carbon Steel	Acciaio al carbonio					A		A	A					

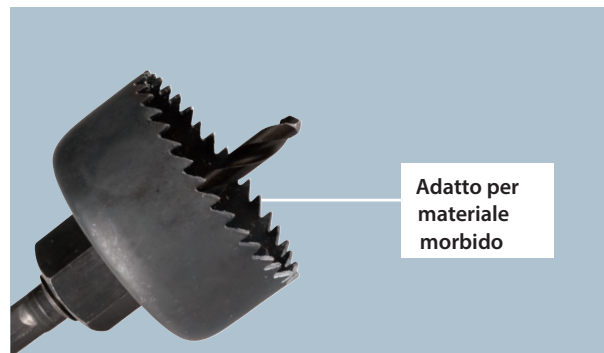

Punta di centraggio per Ezychange TCT per muratura (E-20513)

Punta di centraggio per Ezychange TCT per metallo (E-06878)
Kit tazze bimetalliche per idraulici (D-63965)

Punta di centraggio per Ezychange TCT per INOX (E-06856)
Kit tazze bimetalliche per idraulici (D-63965)

Codice	Lunghezza (mm)	N° pezzi per sing. conf.	€uro
E-06862	105	1	13,05
E-06840		1	9,60
E-06856		1	13,80



Prolunghe per tazze Ezychange Bim/TCT senza punta di centraggio
Kit tazze bimetalliche per idraulici (D-63965)

Codice	Diametro attacco (mm)	Lunghezza (mm)	N° pezzi per sing. conf.	€uro
E-20513	8,7	78	1	20,80
E-06878	11	150	1	28,80
E-06884		300	1	35,78



Adattatori tazze Ezychange + punta di centraggio HSS Co (65mm)
Per taglio lamiera

Codice	Mandrino (mm)	N° pezzi per sing. conf.	€uro
E-20498	8,7	1	29,88



Punta di centraggio HSS Co (65mm) per taglio lamiera

Codice	Mandrino (mm)	N° pezzi per sing. conf.	€uro
E-20507	8,7	1	11,95



Tazze bimetalliche Ezychange BIM per taglio lamiera

Codice	Diametro (mm)	Profondità di taglio (mm)	N° pezzi per sing. conf.	€uro
E-20286	16	20	1	10,42
E-20292	20		1	10,89
E-20301	22		1	11,35
E-20317	25		1	11,45
E-20339	30		1	11,65
E-20351	35		1	12,35
E-20367	38		1	13,16
E-20373	41		1	13,94
E-20389	44		1	14,00
E-20395	51		1	14,85
E-20404	60		1	18,27
E-20410	64		1	19,25
E-20432	68		1	19,24
E-20448	70		1	20,25
E-20460	89		1	22,20
E-20476	102		1	32,25
E-20482	127	1	48,46	



Valigette seghe tazza Ezychange BIM 8 pz., adattatore e punta centraggio
Kit tazze bimetalliche per idraulici (D-63965)

Codice	Diametro attacco (mm)	N° pezzi per sing. conf.	€uro
E-15780	51, 73, 76, 83, 114, 133	1	265,39
E-15805	32, 41, 51, 73, 83	1	166,04
E-15796	35, 44, 54, 76, 95, 114	1	227,85





Punte a spirale con codolo esagonale tipo Lewis

Punta di centraggio a vite

Spirale profonda ottimale per l'estrazione dei trucioli

Acciaio di alta qualità

Adatta per forature in travi di legno

Applicazione: legni duri e teneri, incollati, pannelli di legno o truciolato, truciolato rivestito.



Codice	Diametro (mm)	Lunghezza (mm)	Utile	N° pezzi per sing. conf.	€uro
P-58067	4	200	170	1	4,17
P-58073	5	200	170	1	4,18
P-58089	6	200	170	1	5,25
P-58095	8	200	170	1	5,72
P-58104	10	200	170	1	6,33
P-58110	12	200	170	1	8,03
P-58126	14	200	170	1	8,50
P-58132	16	200	170	1	9,89
P-58148	18	200	170	1	10,51
P-58154	20	200	170	1	11,90
P-58160	22	200	170	1	11,90
P-58176	24	200	170	1	14,21
P-58182	26	200	170	1	18,23
P-58198	28	200	170	1	19,31
P-58207	30	200	170	1	20,55
P-58213	8	300	220	1	7,42
P-58229	10	300	220	1	8,50
P-58235	12	300	220	1	10,51
P-58241	14	300	220	1	11,90
P-58257	15	300	220	1	14,21
P-58263	16	300	220	1	14,21
P-58279	18	300	220	1	18,23
P-58285	20	300	220	1	20,55
P-58291	22	300	220	1	21,78
P-58300	24	300	220	1	24,72
P-58316	25	300	220	1	26,27
P-58322	26	300	220	1	31,52
P-58338	28	300	220	1	31,52
P-58344	30	300	220	1	37,85
P-58350	8	450	360	1	10,51
P-58366	10	450	360	1	11,12
P-58372	12	450	360	1	11,90
P-58388	14	450	360	1	17,15
P-58394	15	450	360	1	19,31
P-58403	16	450	360	1	19,31
P-58419	18	450	360	1	21,78
P-58425	20	450	360	1	23,18
P-58431	22	450	360	1	24,72
P-58447	24	450	360	1	27,96
P-58453	25	450	360	1	33,53
P-58469	26	450	360	1	35,69
P-58475	28	450	360	1	40,32
P-58481	30	450	360	1	48,36
P-58497	8	600	500	1	31,52
P-58506	10	600	500	1	31,52
P-58512	12	600	500	1	33,53
P-58528	14	600	500	1	37,85
P-58534	16	600	500	1	40,32
P-58540	18	600	500	1	42,80
P-58556	20	600	500	1	45,58
P-58562	22	600	500	1	45,58
P-58578	24	600	500	1	48,36
P-58584	26	600	500	1	51,45
P-58590	28	600	500	1	61,80
P-58609	30	600	500	1	69,99
P-58615	32	600	500	1	79,10
P-58621	34	600	500	1	84,05
P-58637	36	600	500	1	89,30

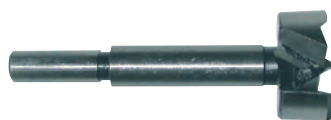

Frese tipo Fostner con incisori e punta di centraggio

Applicazione: legni duri e teneri, incollati, pannelli di legno o truciolato e pannelli in fibra.



Codice	Diametro (mm)	Lunghezza (mm)	N° pezzi per sing. conf.	€uro
P-58833	8	90	1	4,17
P-58849	10	90	1	4,17
P-58855	12	90	1	5,25
P-58861	14	90	1	5,72
P-58877	15	90	1	5,72
P-58883	16	90	1	5,72
P-58899	18	90	1	6,33
P-58908	20	90	1	6,33
P-58914	22	90	1	6,33
P-58920	24	90	1	6,33
P-58936	25	90	1	7,42
P-58942	26	90	1	7,42
P-58958	28	90	1	8,03
P-58964	30	90	1	8,50
P-58970	32	90	1	8,50
P-58986	34	90	1	9,89
P-58992	35	90	1	9,89
P-59003	36	90	1	10,51
P-59019	38	90	1	11,12
P-59025	40	90	1	11,90
P-59031	42	90	1	14,21
P-59047	45	90	1	14,21
P-58053	48	90	1	18,23
P-58069	50	90	1	18,23

**Punte per muratura standard DIN 8039 ISO 5468**

Applicazione: muratura, mattoni, calcestruzzo, truciolo rivestito, pannelli in fibra e pannelli di cartongesso.



Codice	Diametro (mm)	Lunghezza (mm)	N° pezzi per sing. conf.	€uro
P-59075	3	60	1	1,11
P-59081	4	75	1	1,11
P-59097	5	85	1	1,11
P-59106	6	100	1	1,11
P-59112	7	100	1	1,11
P-59128	8	120	1	1,48
P-59134	9	120	1	1,51
P-59140	10	120	1	1,65
P-59156	12	150	1	2,55
P-59162	13	150	1	2,78
P-59178	14	150	1	3,06
P-59184	16	150	1	3,71
P-59190	18	160	1	4,75
P-59209	20	160	1	5,72
P-59215	22	160	1	8,03
P-59221	25	160	1	9,89
P-59237	5	150	1	1,48
P-59243	6	200	1	1,85
P-59259	8	200	1	2,32
P-59265	10	200	1	2,78
P-59271	12	200	1	3,24
P-59287	14	200	1	3,71
P-59293	6	300	1	2,32
P-59302	8	300	1	2,78
P-59318	10	300	1	3,71
P-59324	12	300	1	4,17
P-59330	14	300	1	5,72
P-59346	16	300	1	6,33
P-59352	18	300	1	8,18
P-59368	20	300	1	9,89
P-59374	22	300	1	11,12
P-59380	25	300	1	14,21
P-59396	6	400	1	2,78
P-59405	8	400	1	3,24
P-59411	10	400	1	3,71
P-59427	12	400	1	4,90
P-59433	14	400	1	6,60
P-59449	16	400	1	8,37
P-59455	18	400	1	9,35
P-59461	20	400	1	11,95
P-59477	22	400	1	15,63
P-59499	8	600	1	4,17
P-59508	10	600	1	5,72
P-59514	12	600	1	6,95
P-59520	14	600	1	8,50
P-59536	16	600	1	11,90
P-59542	18	600	1	12,79
P-59558	20	600	1	17,15
P-59564	22	600	1	19,31

**Punta professionali per muratura "SUPER" DIN 8039**

Applicazione: muri, mattoni, calcestruzzo, granito.



Codice	Diametro (mm)	Lunghezza (mm)	N° pezzi per sing. conf.	€uro
P-59592	3	60	1	1,11
P-59601	4	75	1	1,11
P-59617	5	85	1	1,11
P-59623	6	100	1	1,48
P-59639	7	100	1	1,48
P-59645	8	120	1	1,85
P-59651	9	120	1	1,85
P-59667	10	120	1	2,32
P-59673	11	150	1	2,78
P-59689	12	150	1	3,24
P-59695	13	150	1	4,17
P-59704	14	150	1	4,17
P-59710	16	150	1	5,25
P-59726	18	160	1	8,50
P-59732	20	160	1	10,51
P-59748	22	160	1	13,63
P-59754	6	200	1	2,35
P-59760	8	200	1	2,86
P-59776	10	200	1	3,24
P-59782	12	200	1	4,17
P-59798	6	400	1	3,59
P-59807	8	400	1	4,26
P-59813	10	400	1	4,90
P-59829	12	400	1	6,33
P-59835	14	400	1	8,50
P-59841	16	400	1	11,12
P-59857	18	400	1	12,67
P-59863	20	400	1	16,07
P-59879	22	400	1	18,23
P-59885	25	400	1	20,55
P-59891	6	600	1	7,42
P-59900	8	600	1	8,50
P-59916	10	600	1	9,89
P-59922	12	600	1	11,90
P-59938	14	600	1	18,23
P-59944	16	600	1	20,55
P-59950	18	600	1	25,55
P-59966	20	600	1	31,35
P-59975	22	600	1	34,75
P-59988	25	600	1	37,85

**Punte a lancia per vetro e ceramica, no percussione**

Applicazione: vetro, ceramica, piastrelle.



Codice	Diametro (mm)	Lunghezza (mm)	Giri / "	N° pezzi per sing. conf.	€uro
P-60012	3	65	700-1000	1	3,71
P-60028	4	65	700-1000	1	3,71
P-60034	5	65	700-1000	1	4,17
P-60040	6	65	500-750	1	4,17
P-60056	7	70	500-750	1	4,17
P-60062	8	70	500-750	1	4,17
P-60078	9	70	350-550	1	4,24
P-60084	10	70	350-550	1	5,25
P-60090	12	80	250-400	1	5,72
P-60109	13	80	250-400	1	6,27

Punte elicoidali cilindriche professionali HSS DIN 338

FRESATE - RETTIFICATE - AUTOCENTRANTI

Acciaio HSS fresato e rettificato, Durezza 64-65 HRC, Finitura brillante

Affilatura 135° Applicazione: metallo acciaio dolce, metallo non ferroso, lamiere metalliche, tubi, profili di alluminio.

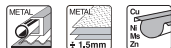

Codice	Diametro (mm)	Lunghezza (mm)	N° pezzi per sing. conf.	€uro
P-60115-10	1	34	10	3,24
P-60121-10	1,25	38	10	3,24
P-60137-10	1,5	40	10	3,24
P-60143-10	1,75	46	10	3,24
P-60159-10	2	49	10	3,24
P-60165-10	2,25	53	10	3,79
P-60171-10	2,5	57	10	3,81
P-60187-10	2,75	61	10	4,61
P-60193-10	3	61	10	5,15
P-60202-10	3,25	65	10	6,63
P-60218-10	3,5	70	10	6,68
P-60224-10	3,75	70	10	7,60
P-60230-10	4	75	10	7,63
P-60246-10	4,25	75	10	9,41
P-60252-10	4,5	80	10	9,41
P-60268-10	4,75	80	10	10,56
P-60274-10	5	86	10	11,62
P-60280-10	5,25	86	10	13,34
P-60296-10	5,5	93	10	13,34
P-60305-10	5,75	93	10	14,43
P-60311-10	6	93	10	14,54
P-60327-10	6,25	101	10	14,57
P-60333-10	6,5	101	10	14,74
P-60349-10	6,75	101	10	16,99
P-60355-10	7	109	10	17,00
P-60361-10	7,25	109	10	13,44
P-60377-10	7,5	109	10	19,06
P-60383-10	7,75	117	10	18,23
P-60399-10	8	117	10	21,21
P-60408-5	8,25	117	5	10,61
P-60414-5	8,5	117	5	12,52
P-60420-5	9	125	5	14,43
P-60436-5	9,5	125	5	15,94
P-60442-5	10	133	5	18,89
P-60458-5	10,5	133	5	21,00
P-60464-5	11	142	5	24,36
P-60470-5	11,5	142	5	26,42
P-60486-5	12	151	5	29,16
P-60492-5	12,5	151	5	31,31
P-60501-5	13	151	5	32,53



6 pezzi



19 pezzi



25 pezzi



Codice	Diametro (mm)	N° pezzi in cassetta	N° pezzi per sing. conf.	€uro
D-75742	da 2 a 8	6	1	9,60
D-67549	da 1 a 10	19	1	36,38
D-67555	da 2 a 13	25	1	68,63



6 pezzi



19 pezzi



25 pezzi



Codice	Misure (mm)	N° pezzi in cassetta	N° pezzi per sing. conf.	€uro
D-75758	da 2 a 8	6	1	13,80
D-67561	da 1 a 10	19	1	49,29
D-67577	da 2 a 13	25	1	106,32



novità

Codice	Diametro (mm)	N° pezzi in cassetta	N° pezzi per sing. conf.	€uro
D-54025	da 1 a 10	19	1	31,42



19 pezzi



25 pezzi

Assortimento punte HSS per metallo, in cassetta antiurto di plastica

Codice	Misure (mm)	N° pezzi in cassetta	N° pezzi per sing. conf.	€uro
P-73673	da 1 a 10	19	1	35,11
P-73689	da 1 a 13	25	1	68,34

NUOVE PUNTE SDS-PLUS COMPATIBILI PER MARTELLI E TASSELLATORI



Makita

NEMESIS II

NEXT GENERATION

Nuova geometria della spirale che alterna una elica sottile ad una più spessa garantendo maggiore stabilità e migliore estrazione delle polveri.



**VELOCI
ROBUSTE
AGGRESSIVE
RESISTENTI
IN CASO DI CONTATTO
CON TONDINI DI FERRO**

Velocità foratura +25%
Performance foratura in calcestruzzo +10%



4 taglianti e 4 spirali per estrazione detriti e polveri. Il nuovo design e l'adozione di placchette ad alte prestazioni garantiscono l'esecuzione veloce e precisa di forature in muratura piena, forata e in calcestruzzo



Codice	Diametro (mm)	Lunghezza (mm)	L. utile (mm)	€uro
B-57897	5	115	50	5,79
B-57906		165	100	6,38
B-57912		215	150	8,03
B-57928		265	200	8,50
B-57934		315	250	14,21
B-57940	5,5	115	50	6,38
B-57956		165	100	6,52
B-57984	6	215	150	7,82
B-57962		115	50	6,38
B-57978		165	100	6,52
B-57990	6,5	265	200	8,54
B-58001		315	250	12,31
B-58023		165	100	7,96
B-58039	7	215	150	9,99
B-58045		265	200	12,31
B-58051		315	250	14,34
B-58067	8	115	50	7,96
B-58073		165	100	8,39
B-58089		215	150	8,58
B-58095	9	115	50	6,52
B-58104		165	100	6,52
B-58110		215	150	7,96
B-58126		265	200	8,54
B-58132	10	315	250	11,44
B-58154		465	400	18,47
B-58176		165	100	7,42
B-58182	11	265	200	9,89
B-58198		115	50	6,52
B-58207		165	100	7,96
B-58213		215	150	8,84
B-58229	12	265	200	9,99
B-58235		315	250	12,31
B-58257		455	390	20,13
B-58263	13	600	540	27,96
B-58279		1.000	940	62,26
E-14495		165	110	9,29
E-14504	14	215	160	10,83
E-14510		265	210	12,75
B-58316		310	260	16,66
E-14532	15	160	100	9,80
E-14548		215	160	11,88
E-14554		260	200	11,44
E-14560	16	315	260	15,23
E-14576		455	400	24,53

Codice	Diametro (mm)	Lunghezza (mm)	L.utile (mm)	€uro
E-14582	12	600	550	29,49
E-19598		1.000	950	73,50
E-14598	13	165	110	12,10
E-14607		215	160	19,06
E-14613		265	210	19,73
B-58425	14	310	260	20,99
E-14635		165	110	16,00
E-14641		215	160	17,72
E-14657	15	265	210	17,45
E-14663		315	260	20,16
E-14679		455	400	24,36
E-14685	16	600	550	34,99
E-19607		1.000	950	71,25
E-14691		165	110	16,95
E-14700	17	215	160	19,95
E-14716		265	210	22,19
E-14722		455	400	29,27
E-14738	18	165	110	19,03
E-14744		215	160	20,41
E-14750		265	210	21,49
E-14766	19	315	265	24,94
E-14772		455	400	31,13
E-14788		600	550	42,44
E-19613	20	1.000	950	81,50
E-24860		250	185	31,50
E-24876		450	400	36,75
E-24882	21	250	200	34,00
E-24898		450	400	42,50
B-58665		250	200	40,32
B-58687	22	450	400	47,78
B-58693		250	200	46,33
B-58702	23	450	400	55,02
B-58718		250	200	47,78
B-58724		450	400	62,26
B-58746	24	250	200	57,92
B-58752		450	400	69,50
B-58768	25	250	200	62,26
B-58774		450	400	75,29
B-58780	32	450	400	79,10

Kit Punta compatibili attacco SDS-Plus NEMESIS II

Codice	Diametro (mm)	Lunghezza (mm)	€uro
E-14928	5-6-8x115 / 6-8-10x165 / 12x160		49,45
B-59075	6-8-10	165	19,57
B-58992	5-6x115 / 6-8x165		29,08



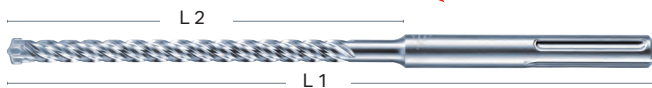

Adatto per martelli rotativi SDS-MAX compatibili Nemesis



Codice	Diametro (mm)	Lunghezza (mm)	L. utile (mm)	N° pezzi per sing. conf.	€uro
B-19897	12	340	200	1	33,53
B-19906		540	400	1	42,80
B-19912		740	600	1	58,09
B-19928	14	340	200	1	35,69
B-19934		540	400	1	45,58
B-19940	15	340	200	1	37,85
B-19956		540	400	1	48,36
B-19962	16	340	200	1	39,87
B-19978		540	400	1	51,45
B-19984		940	800	1	69,00
B-19990		340	200	1	42,80
B-20002	18	540	400	1	54,69
B-20018		940	800	1	77,00
B-20024	20	320	200	1	45,58
B-20030		520	400	1	54,69
B-20046		920	800	1	85,43
B-20052		320	200	1	51,45
B-20068	22	520	400	1	58,09
B-20074		920	800	1	84,05
B-20080	24	320	200	1	54,15
B-20096		520	400	1	62,26
B-20105	25	320	200	1	52,85
B-20111		520	400	1	65,66
B-20127		920	800	1	95,02
B-20133	26	520	400	1	69,00
B-20149	28	370	200	1	63,08
B-20155		570	400	1	74,31
B-20161	30	670	550	1	95,68
B-20177		920	800	1	125,00
B-20183	32	370	200	1	70,56
B-20199		570	400	1	86,37
B-20208		370	200	1	81,87
B-20214	35	570	400	1	96,74
B-20220		920	800	1	125,45
B-20236	38	370	200	1	96,39
B-20242		570	400	1	107,80
B-20258		670	550	1	123,93
B-20264	40	920	800	1	162,00
B-20270		370	200	1	107,84
B-20286	45	570	400	1	125,96
B-20292		370	200	1	134,47
B-20301	50	570	400	1	147,54
B-20317		920	800	1	194,95
B-20323	52	570	400	1	214,34
B-42896		570	400	1	270,38
B-20339	52	570	400	1	304,37

* Fino a Ø 15 mm un inserto al carburo, da Ø 16 mm tre inserti al carburo
 ** Da Ø 32 mm punta al carburo rinforzata



**ZENTRO MAX FL PUNTE SDS-MAX Compatibili
 EXTRA LUNGHE 4 TAGLIENTI, 2 SPIRALI
 Made in Germany**

Codice	Diametro (mm)	Lunghezza (mm)	L. utile (mm)	N° pezzi per sing. conf.	€uro
P-77768	16	1320	1.180	1	170,00
P-77805	18			1	172,00
P-77849	20			1	177,00
P-77883	22	1.200	1.200	1	187,00
P-77942	25			1	197,00
P-78003	28			1	207,00
P-78069	32			1	215,00
P-78592	35	1	1	1	233,00
P-78184	40			1	257,00



SDS-MAX compatibili due taglienti



Codice	Diametro (mm)	Lunghezza (mm)	L. utile (mm)	N° pezzi per sing. conf.	€uro
D-33897	14	340	200	1	12,47
D-33906		540	400	1	17,10
D-33934	16	340	200	1	13,86
D-33940		540	400	1	18,35
D-33956	18	340	200	1	15,13
D-33962		540	400	1	19,63
D-33978	20	340	200	1	16,67
D-33984		540	400	1	22,93
D-33990	22	340	200	1	18,35
D-34001		540	400	1	24,93
D-34017	24	340	200	1	19,54
D-34023		540	400	1	26,12
D-34039	25	340	200	1	19,54
D-34045		540	400	1	26,12
D-34051	28	370	250	1	22,90
D-34067		570	450	1	35,25
D-34073	30	370	250	1	26,93
D-34089		570	450	1	43,54
D-34095	32	370	250	1	37,69
D-34104		570	450	1	45,37
D-34110	35	370	250	1	45,66
D-34126		570	450	1	47,41
D-34132	38	370	250	1	55,98
D-34148		570	450	1	58,15
D-34154	40	370	250	1	62,59
D-34160		570	450	1	71,40

PUNTE SDS V-Plus



Potenza di perforazione

Effetto Demolizione: produce microfessure sul materiale in fase di lavorazione.

Aumento sezione del tagliente

Smussi del tagliente aumentati del 35%, previene danneggiamenti in presenza di toncini.

Spirale tipo KVS

Si identifica dalla geometria variabile della spirale, permette di ottenere un aumento della velocità ed una maggior resistenza contro la rottura

Punta di centraggio

Assicura una rapida e precisa foratura, previene slittamenti su superfici lisce.



POWER BREAKER



Makita

Codice	Diametro (mm)	Lunghezza (mm)	L. utile (mm)	N° pezzi per sing. conf.	€uro
--------	---------------	----------------	---------------	--------------------------	------

Codice	Diametro (mm)	Lunghezza (mm)	L. utile (mm)	N° pezzi per sing. conf.	€uro
B-47232	4	110	50	1	4,17
B-46492	5			1	3,24
B-46517	6			1	3,24
B-46539	8			1	3,71
B-46551	10			1	4,17
B-46501	5	160	100	1	3,71
B-46523	6			1	3,71
B-47391	6,5			1	4,17
B-47444	7			1	4,17
B-46545	8			1	4,17
B-47531	9			1	4,17
B-46567	10			1	5,25
B-46573	12			1	5,25
B-46589	14			1	6,33
B-47868	15			1	8,50
B-48072	20	200	140	1	21,78
B-47341	6	210	150	1	5,72
B-47400	6,5			1	5,72
B-47472	8			1	4,17
B-47547	9			1	5,72
B-47569	10			1	5,72
B-47684	12			1	5,72
B-47802	14			1	8,03
B-47911	16	1	9,89		
B-48131	22	250	190	1	26,27
B-48197	24			1	33,53
B-48228	25			1	40,32
B-48262	26			1	42,80
B-47357	6	260	200	1	6,33
B-47488	8			1	5,72
B-47575	10			1	6,33
B-47662	11			1	8,03
B-47690	12			1	6,55
B-47818	14			1	8,50
B-47880	15			1	16,07
B-48016	18	300	200	1	21,78
B-48088	20			1	26,27
B-47581	10	310	250	1	8,03
B-47709	12			1	11,90
B-47824	14			1	11,90
B-47933	16			1	14,21
B-47597	10	350	300	1	11,12
B-47503	8	400	350	1	9,27
B-47606	10	450	400	1	11,90
B-47721	12			1	12,67
B-47830	14			1	14,21
B-47896	15			1	17,15
B-47949	16			1	18,23
B-48094	20			1	31,52
B-48147	22			1	35,69
B-48206	24			1	34,11
B-48234	25			1	42,80
B-48278	26			1	51,45
B-47525	8	600	550	1	14,68
B-47612	10			1	16,07
B-47737	12			1	17,15
B-47846	14			1	18,23
B-47955	16			1	20,55

Codice	Diametro (mm)	Lunghezza (mm)	L. utile (mm)	N° pezzi per sing. conf.	€uro
B-47961	16	800	750	1	29,66
B-48119	20			1	61,80
B-47634	10	1000	950	1	40,32
B-47759	12			1	45,58
B-47852	14			1	45,58
B-47977	16			1	48,36
B-48044	18			1	58,09
B-48125	20			1	61,80
B-48169	22			1	66,24
B-48256	25			1	84,05



Punte a due taglienti e due spirali con centraggio attacco SDS-Plus compatibili

Codice	Diametro (mm)	Lunghezza (mm)	N° pezzi per sing. conf.	€uro
E-23575	4	110	1	1,67
E-23597	5		1	1,58
E-23640	6		1	1,58
E-23709	8		1	1,61
E-23765	10	160	1	1,82
E-23606	5		1	1,61
E-23656	6		1	1,61
E-23715	8		1	1,64
E-23759	9		1	1,95
E-23771	10		1	1,70
E-23830	12		1	2,07
E-23896	14		1	3,37
E-23949	16	210	1	3,89
E-23612	5		1	2,07
E-23662	6		1	1,85
E-23721	8		1	2,28
E-23787	10	260	1	2,13
E-23846	12		1	2,46
E-23905	14		1	3,92
E-23955	16		1	4,65
E-24022	20	310	1	8,15
E-23678	6		1	2,34
E-23737	8		1	2,61
E-23793	10		1	2,95
E-23852	12		1	3,28
E-23911	14		1	4,44
E-24050	22	460	1	10,28
E-23802	10		1	3,19
E-23961	16		1	5,99
E-24038	20		1	10,00
E-23743	8		1	5,08
E-23818	10		1	6,05
E-23874	12		1	6,48
E-24016	18		1	10,15
E-24044	20	1	12,31	
E-24072	22	1	15,63	

Kit Punta compatibili attacco SDS-Plus V-Plus

novità

Codice	Diametro (mm)	Lunghezza (mm)	N° pezzi per sing. conf.	€uro
B-49052	5-6-8x110 / 6-8x160		5	14,48
B-49133	5-6x110 / 6-8-10x160			14,26



Punta di centraggio con geometria a 3 taglianti.
Nuova linea dinamica di taglio esterna.
Nuovo tagliente con geometria speciale



Accetta punte SDS-MAX

Punte speciali attacco SDS-MAX

Applicazione: calcestruzzo, muri, mattoni rossi, tegole, pietra calcarea.



Codice	Diametro (mm)	Lunghezza (mm)	N° pezzi per sing. conf.	€uro
E-20096	45	550	1	207,59
E-20105	45	990	1	247,50
E-20111	55	550	1	235,46
E-20127		990	1	277,72
E-20133	65	550	1	257,75
E-20149		990	1	330,50
E-20155	80	550	1	287,37
E-20161		990	1	380,08



Punte rapide

Applicazione: calcestruzzo, muri, mattoni rossi, tegole, pietra calcarea.



Codice	Diametro (mm)	N° pezzi per sing. conf.	€uro
P-03844	40	1	152,00
P-03850	50	1	186,01
P-04014	55	1	204,79
P-03866	68	1	231,68
P-03872	80	1	284,60



Adattatore SDS-MAX per punte rapide

Codice	Lunghezza (mm)	N° pezzi per sing. conf.	€uro
P-03888	160	1	62,44



Connettore filettato per punte rapide

Codice	N° pezzi per singola confezione	€uro
P-03931	1	14,46



Punte rapide

Prolunga per punte rapide.

Codice	Misure (mm)	N° pezzi per sing. conf.	€uro
P-03925	25x280	1	99,30





Connettore rapido SDS-MAX

Codice	Diametro (mm)	Lunghezza (mm)	N° pezzi per sing. conf.	€uro
P-53914	30	190	1	228,29

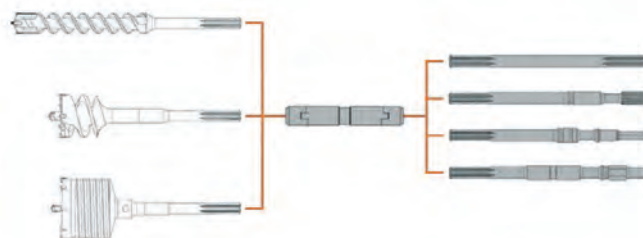
SCHEMA DI MONTAGGIO CONNETTORE RAPIDO



Prolunghe per connettore rapido SDS-MAX

Codice	Lunghezza (mm)	N° pezzi per sing. conf.	€uro
 P-53920	320	1	29,66
 P-53936	750	1	36,41
 P-53942	1100	1	48,97



Punte HSS-Co (cobalto 5%) per metallo e inox.



novità

Codice	Ø (mm)	Lunghezza (mm)	Lunghezza utile (mm)	N° pezzi per sing. conf.	€uro
D-17289	1,5	40	18	1	0,70
D-17295	2	49	24	1	0,80
D-17304	2,5	57	30	1	0,86
D-17310	3	61	33	1	1,18
D-17332	3,5	70	39	1	1,18
D-17348	4	75	43	1	1,38
D-17354	4,5	80	47	1	1,63
D-17360	5	86	52	1	1,79
D-17376	5,5	93	57	1	2,02
D-17382	6	93	57	1	2,31
D-17398	6,5	101	63	1	2,59
D-17407	7	109	69	1	3,17
D-17413	7,5	109	69	1	4,00
D-17429	8	117	75	1	4,74
D-17435	8,5	117	75	1	5,41
D-17441	9	125	81	1	5,70
D-17457	9,5	125	81	1	6,92
D-17463	10	133	87	1	7,75
D-17479	10,5	133	87	1	8,65
D-17485	11	142	94	1	10,06
D-17491	11,5	142	94	1	11,27
D-17500	12	151	101	1	12,30
D-17516	12,5	151	101	1	13,16
D-17522	13	151	101	1	14,48



Punte HSS-G per metallo.



novità

Codice	Ø (mm)	Lunghezza (mm)	Lunghezza utile (mm)	N° pezzi per sing. conf.	€uro
D-09684	3,0	61	33	1	0,64
D-09690	3,5	70	39	1	0,83
D-09709	4,0	75	43	1	0,96
D-09715	4,5	80	47	1	1,09
D-09721	5,0	86	52	1	1,22
D-09737	5,5	93	57	1	1,41
D-09743	6,0	93	57	1	1,47
D-09759	6,5	101	63	1	1,83
D-09765	7,0	109	69	1	2,11
D-09771	7,5	109	69	1	2,47
D-09787	8,0	117	75	1	2,88
D-09793	8,5	117	75	1	2,91
D-09802	9,0	125	81	1	3,75
D-09818	9,5	125	81	1	4,10
D-09824	10,0	133	87	1	4,77
D-09830	10,5	133	87	1	5,22
D-09846	11,0	142	94	1	5,86
D-09852	11,5	142	94	1	6,21
D-09868	12,0	151	101	1	7,17
D-09874	12,5	151	101	1	7,49
D-09880	13,0	151	101	1	8,29



Punte HSS-GS per metallo.



novità

Codice	Ø (mm)	Lunghezza (mm)	Lunghezza utile (mm)	N° pezzi per sing. conf.	€uro
D-77724	3	61	33	2	1,18
D-77752	3,5	70	39	2	1,57
D-77768	4	75	43	2	1,79
D-77780	4,5	80	47	1	1,15
D-77796	5	86	52	1	1,28
D-77805	5,5	93	57	1	1,47
D-77811	6	93	57	1	1,54
D-77827	6,5	101	63	1	1,92
D-77833	7	109	69	1	2,15
D-77849	7,5	109	69	1	2,43
D-77855	8	117	75	1	2,79
D-77861	8,5	117	75	1	2,95
D-77877	9	125	81	1	3,49
D-77883	9,5	125	81	1	3,81
D-77899	10	133	87	1	4,39
D-77908	10,5	133	87	1	4,77
D-77914	11	142	94	1	5,32
D-77920	11,5	142	94	1	5,57
D-77936	12	151	101	1	6,41
D-77942	12,5	151	101	1	6,60
D-77958	13	151	101	1	7,33



Punte HSS-GS per metallo.



novità

Codice	Ø (mm)	Lunghezza (mm)	Lunghezza utile (mm)	N° pezzi per sing. conf.	€uro
D-64048	3,0	61	33	2	0,93
D-64054	3,5	70	39	2	0,99
D-64060	4,0	75	43	2	1,06
D-64076	4,5	80	47	1	0,83
D-64082	5,0	86	52	1	0,86
D-64098	5,5	93	57	1	0,86
D-64107	6,0	93	57	1	0,99
D-64113	6,5	101	63	1	1,12
D-64129	7,0	109	69	1	1,18
D-64135	7,5	109	69	1	1,25
D-64141	8,0	117	75	1	1,41
D-64157	8,5	117	75	1	1,63
D-64163	9,0	125	81	1	1,70
D-64179	9,5	125	81	1	1,95
D-64185	10,0	133	87	1	2,18
D-64191	10,5	133	87	1	2,31
D-64200	11,0	142	94	1	2,47
D-64216	11,5	142	94	1	2,69
D-64222	12,0	151	101	1	3,07
D-64238	12,5	151	101	1	3,17
D-64244	13,0	151	101	1	3,33



**Punte elicoidali cilindriche professionali HSS TITANIO DIN 338
FRESATE - RETTIFICATE - RINFORZATE**

Acciaio HSS Fresato, rettificato e rinforzato con tungsteno

Split point - Autocentranti

Durezza 64-65 HRC

Finitura gole nere, elica oro

Affilatura 130° Autocentrante

Grazie al rivestimento in titanio possono essere utilizzate a secco essendo in grado di sopportare temperature molto elevate (800°). Ideali per forature su acciai molto duri, inox e materiali fortemente abrasivi (ghisa e leghe di Al-Si).

Applicazione: metallo acciaio dolce, lamiere metalliche, tubi, profili di alluminio, tubi metallici.



Codice	Diametro (mm)	Lunghezza (mm)	N° pezzi per sing. conf.	€uro
P-60545-10	1	34	10	5,25
P-60551-10	1,25	38	10	5,25
P-60567-10	1,5	40	10	5,72
P-60573-10	1,75	46	10	5,72
P-60589-10	2	49	10	6,33
P-60595-10	2,25	53	10	6,33
P-60604-10	2,5	57	10	6,33
P-60610-10	2,75	61	10	7,02
P-60626-10	3	61	10	7,14
P-60632-10	3,25	65	10	8,82
P-60648-10	3,5	70	10	9,27
P-60654-10	3,75	70	10	10,03
P-60660-10	4	75	10	10,03
P-60676-10	4,25	75	10	11,56
P-60682-10	4,5	80	10	12,15
P-60698-10	4,75	80	10	13,59
P-60707-10	5	86	10	14,97
P-60713-10	5,25	86	10	17,56
P-60729-10	5,5	93	10	17,65
P-60735-10	5,75	93	10	17,53
P-60741-10	6	93	10	19,89
P-60757-10	6,25	101	10	21,40
P-60763-10	6,5	101	10	23,25
P-60779-10	6,75	101	10	25,27
P-60785-10	7	109	10	27,62
P-60791-10	7,25	109	10	23,18
P-60800-10	7,5	109	10	31,11
P-60816-10	7,75	117	10	26,27
P-60822-10	8	117	10	35,99
P-60838-5	8,25	117	5	14,21
P-60844-5	8,5	117	5	20,66
P-60850-5	9	125	5	23,31
P-60866-5	9,5	125	5	26,14
P-60872-5	10	133	5	30,62
P-60888-5	10,5	133	5	33,46
P-60894-5	11	142	5	38,89
P-60903-5	11,5	142	5	40,71
P-60919-5	12	151	5	48,16
P-60925-5	12,5	151	5	51,98
P-60931-5	13	151	5	55,25



19 pezzi



25 pezzi

Assortimento punte PROFESSIONAL HSS per metallo, in cassetta antiurto di plastica

Codice	Misure (mm)	N° pezzi in cassetta	N° pezzi per sing. conf.	€uro
P-73695	da 1 a 10	19	1	45,93
P-73704	da 1 a 13	25	1	99,79

**Punte elicoidali cilindriche professionali HSS TITANIO DIN 338****SPLIT POINT - AUTOCENTRANTI****Acciaio HSS-G rivestito al TIN****Durezza 64-65 HRC****Finitura rivestimento al nitruro di titanio****Affilatura 135°**

Applicazione: metallo acciaio dolce, lamiera metalliche, tubi, profili di alluminio, tubi metallici.



Codice	Diametro (mm)	Lunghezza (mm)	N° pezzi per sing. conf.	€uro
P-60981-10	1	34	10	5,25
P-60997-10	1,25	38	10	5,72
P-61008-10	1,5	40	10	5,72
P-61020-10	2	49	10	6,33
P-61036-10	2,25	53	10	6,33
P-61042-10	2,5	57	10	6,33
P-61058-10	2,75	61	10	6,33
P-61064-10	3	65	10	7,80
P-61070-10	3,25	65	10	9,52
P-61086-10	3,5	70	10	9,52
P-61092-10	3,75	70	10	9,88
P-61101-10	4	75	10	10,34
P-61117-10	4,25	75	10	11,41
P-61123-10	4,5	80	10	12,28
P-61139-10	4,75	80	10	11,12
P-61145-10	5	86	10	14,65
P-61151-10	5,25	86	10	13,62
P-61167-10	5,5	93	10	17,18
P-61173-10	5,75	93	10	14,21
P-61189-10	6	101	10	20,12
P-61195-10	6,25	101	10	17,15
P-61204-10	6,5	101	10	22,21
P-61210-10	6,75	109	10	19,31
P-61226-10	7	109	10	27,52
P-61232-10	7,25	109	10	24,72
P-61248-10	7,5	117	10	24,72
P-61254-10	7,75	117	10	27,96
P-61260-10	8	117	10	36,01
P-61282-5	8,5	125	5	20,73
P-61298-5	9	125	5	23,50
P-61307-5	9,5	133	5	20,55
P-61313-5	10	133	5	31,13
P-61329-5	10,5	133	5	32,39
P-61335-5	11	142	5	39,15
P-61341-5	11,5	142	5	42,99
P-61357-5	12	151	5	47,70
P-61367-5	12,5	151	5	50,80
P-61379-5	13	151	5	56,47

**Punte elicoidali cilindriche professionali HSS COBALTO****DIN 338. FRESATE - RETTIFICATE - SPLIT POINT - AUTOCENTRANTI****Acciaio HSS fresasato e rettificato****Durezza 65-66 HRC****Finitura bronzo****Affilatura 130° Autocentrante**

Applicazione: metallo acciaio dolce, metallo non ferroso, acciaio inossidabile, lamiera metalliche, tubi, profili di alluminio.



Codice	Diametro (mm)	Lunghezza (mm)	N° pezzi per sing. conf.	€uro
P-61416-10	1	34	10	7,42
P-61622-10	1,25	38	10	7,42
P-61438-10	1,5	40	10	8,03
P-61444-10	1,75	46	10	8,03
P-61450-10	2	49	10	8,50
P-61466-10	2,25	53	10	8,50
P-61472-10	2,5	57	10	8,50
P-61488-10	2,75	61	10	9,89
P-61494-10	3	65	10	10,51
P-61503-10	3,25	65	10	11,90
P-61519-10	3,5	70	10	11,90
P-61525-10	3,75	70	10	12,01
P-61531-10	4	75	10	13,07
P-61547-10	4,25	75	10	15,11
P-61553-10	4,5	80	10	14,97
P-61569-10	4,75	80	10	14,21
P-61575-10	5	86	10	18,06
P-61581-10	5,25	86	10	21,11
P-61597-10	5,5	93	10	21,24
P-61606-10	5,75	93	10	19,31
P-61612-10	6	101	10	25,02
P-61628-10	6,25	101	10	21,78
P-61634-10	6,5	101	10	30,29
P-61640-10	6,75	109	10	30,43
P-61656-10	7	109	10	36,73
P-61662-10	7,25	109	10	31,52
P-61678-10	7,5	117	10	40,43
P-61684-10	7,75	117	10	37,85
P-61690-10	8	117	10	50,08
P-61705-5	8,25	125	5	21,78
P-61715-5	8,5	125	5	27,36
P-61721-5	9	125	5	31,87
P-61737-5	9,5	133	5	35,69
P-61743-5	10	133	5	40,23
P-61759-5	10,5	133	5	45,28
P-61765-5	11	142	5	51,79
P-61771-5	11,5	142	5	55,94
P-61787-5	12	151	5	64,18
P-61793-5	12,5	151	5	69,55
P-61802-5	13	151	5	75,46



19 pezzi



25 pezzi

Assortimento punte HSS Cobalto 5% finiture bronzo, in cassetta antiurto di plastica

Codice	Misure (mm)	N° pezzi in cassetta	N° pezzi per sing. conf.	€uro
P-73710	da 1,0 a 10,0	19	1	56,57
P-73726	da 1,0 a 13,0	25	1	121,15

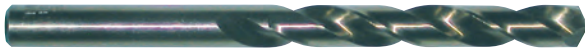

Punte elicoidali cilindriche professionali HSS COBALTO 8% DIN 338.
SPLIT POINT - AUTOCENTRANTI
Acciaio HSS AISI M42 fresato e rettificato
Durezza 65-66 HRC
Finitura bronzo
Affilatura 130° Split Point DIN 1412C
Per forare acciai legati, ghisa e acciai inox.
 Applicazione: metallo acciaio dolce, metallo non ferroso, acciaio inossidabile, lamiera metalliche, tubi, profili di alluminio.



Codice	Diametro (mm)	Lunghezza (mm)	N° pezzi per sing. conf.	€uro
P-61846-10	1	34	10	11,12
P-61852-10	1,25	38	10	11,12
P-61868-10	1,5	40	10	11,90
P-61874-10	1,75	46	10	11,90
P-61880-10	2	49	10	12,67
P-61896-10	2,25	53	10	14,29
P-61905-10	2,5	57	10	14,21
P-61911-10	2,75	61	10	15,01
P-61927-10	3	65	10	15,14
P-61933-10	3,25	70	10	17,15
P-61949-10	3,5	75	10	17,15
P-61955-10	3,75	80	10	20,48
P-61961-10	4	86	10	20,55
P-61977-10	4,25	93	10	23,18
P-61983-10	4,5	101	10	23,18
P-61999-10	4,75	109	10	23,18
P-62000-10	5	117	10	25,24
P-62016-10	5,25	125	10	32,86
P-62022-10	5,5	133	10	30,84
P-62038-10	5,75	142	10	35,93
P-62044-10	6	151	10	36,54
P-62050-10	6,25		10	42,71
P-62066-10	6,5		10	44,08
P-62072-10	6,75		10	48,34
P-62088-10	7		10	50,76
P-62094-10	7,5		10	58,76
P-62103-10	8		10	70,78
P-62119-5	8,5		5	40,32
P-62125-5	9		5	45,58
P-62131-5	9,5		5	52,08
P-62147-5	10		5	60,02
P-62153-5	10,5		5	67,31
P-62169-5	11		5	74,22
P-62181-5	12		5	93,48
P-62197-5	12,5		5	98,57
P-62206-5	13		5	107,88



**Punte elicoidali HSS per metallo. Extra Lunghe DIN 338**

Applicazione: metallo acciaio dolce, metallo non ferroso, lamiere metalliche, tubi, profili di alluminio.



Codice	Diametro (mm)	Lunghezza (mm)	N° pezzi per sing. conf.	€uro
P-62991	1	90	1	3,24
P-63002	1,5	110	1	3,24
P-63018		150	1	7,42
P-63024		125	1	3,53
P-63030	2	160	1	7,42
P-63046		200	1	8,03
P-63052		140	1	3,71
P-63068	2,5	180	1	8,03
P-63074		225	1	8,50
P-63080		150	1	3,90
P-63096	3	190	1	8,40
P-63105		240	1	9,89
P-63111		165	1	6,45
P-63127	3,5	210	1	8,03
P-63133		265	1	9,89
P-63149		175	1	7,09
P-63155	4	220	1	11,31
P-63161		280	1	14,63

Codice	Diametro (mm)	Lunghezza (mm)	N° pezzi per sing. conf.	€uro
P-63177	4,5	185	1	7,36
P-63183		235	1	14,08
P-63199		295	1	19,59
P-63208	5,0	195	1	7,98
P-63214		245	1	14,66
P-63220		315	1	22,59
P-63236	5,5	205	1	11,32
P-63242		260	1	17,40
P-63258		330	1	17,15
P-63264	6,0	205	1	11,94
P-63270		260	1	17,47
P-63286		330	1	23,56
P-63292	6,5	215	1	12,60
P-63301		275	1	21,04
P-63317		350	1	18,23
P-63323	7,0	225	1	13,91
P-63339		290	1	21,52
P-63345		370	1	20,55
P-63351	7,5	225	1	13,26
P-63367		290	1	23,49
P-63373		370	1	21,78
P-63389	8,0	240	1	15,87
P-63395		305	1	25,15
P-63404		390	1	38,79
P-63410	8,5	240	1	19,12
P-63426		305	1	29,94
P-63432		390	1	31,52
P-63448	9,0	250	1	23,72
P-63454		320	1	29,73
P-63460		410	1	37,75
P-63476	9,5	250	1	21,83
P-63507		265	1	25,17
P-63513		340	1	35,29
P-63529	10,0	430	1	47,66
P-63535		265	1	27,29
P-63541		340	1	36,50
P-63557	10,5	430	1	40,32
P-63563		280	1	26,80
P-63579		360	1	31,52
P-63585	11,0	450	1	42,80
P-63591		280	1	26,36
P-63600		360	1	41,01
P-63622	11,5	295	1	34,69
P-63638		380	1	47,93
P-63644		470	1	55,84
P-63650	12,0	295	1	30,71
P-63666		380	1	48,31
P-63688		295	1	38,02
P-63694	13	380	1	52,70





Punte elicoidali cilindriche professionali HSS COBALTO serie lunga 5% DIN 340. FRESATE - RETTIFICATE - SPLIT POINT - AUTOCENTRANTI

Acciaio HSS AISI M35 fresato e rettificato

Durezza 65-66 HRC

Finitura bronzo

Affilatura 130° Split Point DIN 1412C

Per forare acciai legati, acciai inossidabili, ghisa.

Applicazione: metallo acciaio dolce, metallo non ferroso, acciaio inossidabile, lamiera metalliche, tubi, profili di alluminio.



Punte elicoidali HSS per metallo. Serie lunga DIN 340.

Applicazione: metallo acciaio dolce, lamiera metalliche, tubi, profili di alluminio, tubi metallici.



Codice	Diametro (mm)	Lunghezza (mm)	N° pezzi per sing. conf.	€uro
P-62745-10	1	56	10	14,21
P-62751-10	1,5	70	10	17,15
P-62767-10	2	85	10	18,23
P-62773-10	2	95	10	19,45
P-62789-10	3	100	10	23,18
P-62795-10	3,5	112	10	28,03
P-62804-10	4	119	10	33,84
P-62810-10	4,5	126	10	36,08
P-62826-10	5	132	10	43,16
P-62832-10	5,5	139	10	45,04
P-62848-10	6	139	10	53,84
P-62854-10	6,5	148	10	59,27
P-62860-10	7	156	10	76,34
P-62876-10	7	156	10	84,05
P-62882-10	8	165	10	99,20
P-62896-5	8,5	165	5	60,34
P-62907-5	9	175	5	70,52
P-62913-5	9,5	175	5	74,31
P-62929-5	10	184	5	84,92
P-62935-5	10	184	5	89,30
P-62941-5	11	195	5	101,51
P-62957-5	11,5	195	5	111,86
P-62963-5	12	205	5	142,17
P-62979-5	12,5	205	5	132,87
P-62985-5	13	205	5	160,66



Codice	Diametro (mm)	Lunghezza (mm)	N° pezzi per sing. conf.	€uro
P-62240-10	1	56	10	6,44
P-62256-10	1,5	70	10	8,50
P-62262-10	2	85	10	9,27
P-62278-10	2,5	95	10	10,09
P-62284-10	3	100	10	11,90
P-62290-10	3,5	112	10	16,07
P-62309-10	4	119	10	18,23
P-62315-10	4,5	126	10	19,31
P-62321-10	5	132	10	23,18
P-62337-10	5,5	139	10	24,90
P-62343-10	6	139	10	29,66
P-62359-10	6,5	148	10	33,53
P-62365-10	7	156	10	38,71
P-62371-10	7,5	156	10	40,32
P-62387-10	8	165	10	51,45
P-62393-5	8,5	165	5	29,18
P-62402-5	9	175	5	32,77
P-62418-5	9,5	175	5	37,92
P-62424-5	10	184	5	45,58
P-62430-5	10,5	184	5	47,50
P-62446-5	11	195	5	53,10
P-62452-5	11,5	195	5	54,69
P-62468-5	12	205	5	61,80
P-62474-5	12,5	205	5	65,66
P-62480-5	13	205	5	70,84

Punte elicoidali cilindriche professionali HSS serie lunga DIN 340. FRESATE - RETTIFICATE - SPLIT POINT - AUTOCENTRANTI
Acciaio HSS AISI M2 fresato, rettificato e rinforzato con tungsteno.
Durezza 65-66 HRC

Finitura gole nero, elica oro
Affilatura 130° Split Point DIN 1412C

Per forare acciai legati, ghisa, tutti i metalli, alluminio e plastica.

Applicazione: metallo acciaio dolce, lamiera metalliche, tubi, profili di alluminio, tubi metallici.



Codice	Diametro (mm)	Lunghezza (mm)	N° pezzi per sing. conf.	€uro
P-62496-10	1	56	10	8,50
P-62505-10	1,5	70	10	10,51
P-62511-10	2	85	10	11,12
P-62527-10	2,5	95	10	11,90
P-62533-10	3	100	10	13,66
P-62549-10	3,5	112	10	18,23
P-62555-10	4	119	10	20,55
P-62561-10	4,5	126	10	22,48
P-62577-10	5	132	10	28,42
P-62583-10	5,5	139	10	32,49
P-62599-10	6	139	10	38,74
P-62608-10	6,5	148	10	45,90
P-62614-10	7	156	10	45,58
P-62636-10	8	165	10	65,66
P-62642-5	8,5	165	5	33,53
P-62658-5	9	175	5	37,70
P-62670-5	10	184	5	56,30
P-62686-5	10,5	184	5	60,65
P-62692-5	11	195	5	65,26
P-62701-5	11,5	195	5	61,80
P-62717-5	12	205	5	76,64
P-62723-5	12,5	205	5	79,10
P-62739-5	13	205	5	93,87



Punte HSS compatibili attacco SDS-Plus per metallo

Codice	∅ (mm)	Lunghezza (mm)	Lungh. Utile (mm)	N° pezzi per sing. conf.	€uro
B-57401	3	90	33	1	2,48
B-57417	3,5	100	39	1	2,97
B-57423	4	105	43	1	2,97
B-57439	4,5	110	47	1	3,47
B-57445	5	116	52	1	3,96
B-57451	5,5	123	57	1	4,46
B-57467	6	123	57	1	4,46
B-57473	6,5	131	63	1	4,95



Punte compatibili attacco SDS-Plus per legno

Codice	∅ (mm)	Lunghezza (mm)	Lungh. Utile (mm)	N° pezzi per sing. conf.	€uro
B-57489	4	105	42	1	2,97
B-57495	5	116	52	1	2,97
B-57504	6	123	57	1	2,97
B-57510	8	147	75	1	3,47
B-57526	10	163	87	1	3,47



4 spirali e 4 taglienti

novità

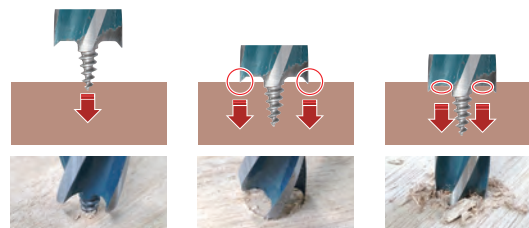

La punta di centraggio assicura stabilità e precisione nella foratura del legno

Le lame di marcatura incidono una linea circolare sulla superficie del legno, delimitando con precisione l'area di taglio

I taglienti asportano progressivamente materiale dal pezzo in lavorazione, consentendo l'avanzamento controllato della foratura

Fronte Foropulito!! Retro

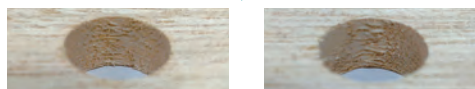

Punte a quattro spirali e quattro taglienti per legno, attacco rapido 1/4" esagonale

Codice	∅ (mm)	Lunghezza (mm)	Lungh. Utile (mm)	N° pezzi per sing. conf.	€uro
E-26646	12	165	49	1	9,83
E-26652	16			1	10,04
E-26668	18			1	11,49
E-26674	22			1	13,50
E-26680	24			1	15,17
E-26696	28			1	16,81
E-26705	32			1	18,60
E-26711	35			1	20,36
E-26727	38			1	22,00



Kit Punte assortite compatibili attacco SDS-Plus

Codice	Diametro (mm)	Lunghezza (mm)	N° pezzi per sing. conf.	€uro
B-57532	3-4 per metallo 4-5-6 per legno	da 90 a 123	1	12,71



Porta inserti compatibile attacco SDS-Plus

Codice	Attacco (esagonale)	Lunghezza (mm)	N° pezzi per sing. conf.	€uro
B-57548	1/4"	80	1	5,61



Kit Bussole magnetiche compatibili attacco SDS-Plus 1/4"

Codice	Misure (mm)	Lunghezza (mm)	N° pezzi per sing. conf.	€uro
B-57554	8-10-12-13	48	1	6,11

Punte attacco rapido 1/4" esagonale per legno

Codice	Diametro (mm)	Lunghezza (mm)	Lunghezza utile (mm)	N° pezzi per sing. conf.	€uro
D-15861	3	78	33	1	1,98
D-15877	4	92	50	1	2,48
D-15883	5	103	57	1	2,48
D-15899	6	110	65	1	2,97
D-15908	8	117	75	1	2,97
D-15914	10	133	87	1	3,47
D-15920	12	151	96	1	4,46
D-15936	15	162	100	1	5,61

Mecchie attacco rapido 1/4" esagonale

Codice	Diametro (mm)	Lunghezza (mm)	N° pezzi per sing. conf.	€uro
E-17164	6	150	1	2,52
E-17170	8		1	2,52
E-17186	10		1	2,60
E-17192	12		1	2,75
E-17201	13		1	2,78
E-17217	14		1	2,82
E-17223	16		1	2,85
E-17239	18		1	3,25
E-17245	19		1	3,30
E-17251	20		1	3,37
E-17267	22		1	3,45
E-17273	24		1	4,45
E-17289	25		1	4,50
E-17295	26		1	4,55
E-17304	28		1	4,80
E-17310	30		1	4,95
E-17326	32		1	5,05
E-17332	35	1	5,30	
E-17348	36	1	3,70	
E-17354	38	1	3,85	
E-17360	40	1	3,90	
E-17376	6	400	1	5,45
E-17382	8		1	5,49
E-17398	10		1	5,54
E-17407	12		1	5,54
E-17413	13		1	5,63
E-17429	14		1	5,72
E-17435	16		1	5,99
E-17441	18		1	6,17
E-17457	19		1	6,26
E-17463	20		1	6,39
E-17479	22		1	6,57
E-17485	24		1	5,72
E-17491	25		1	5,76
E-17500	26		1	5,81
E-17516	28		1	6,39
E-17522	30		1	6,53
E-17538	32		1	6,66
E-17544	35	1	6,93	

Prolunga per mechie attacco 1/4" esagonale dritto (per mandrino)

Codice	Lunghezza (mm)	N° pezzi per sing. conf.	€uro
D-77213	300	1	9,60

Set punte elicoidali per travi, attacco rapido 1/4" esagonale

Codice	Diametro (mm)	Lunghezza / Utile (mm)	N° pezzi per sing. conf.	€uro
D-75677	6-8-13-16-19	200 / 130	1	25,50

Punte attacco rapido 1/4" esagonale per muro

Codice	Diametro (mm)	Lunghezza (mm)	Lunghezza utile (mm)	N° pezzi per sing. conf.	€uro
D-23771	3	80	35	1	1,98
D-23787	4	80	35	1	1,98
D-23793	5	90	45	1	2,48
D-23802	6	100	55	1	2,48
D-23818	8	100	55	1	2,97

Punte attacco rapido 1/4" esagonale per vetro

Codice	Diametro (mm)	Lunghezza (mm)	Lunghezza utile (mm)	N° pezzi per sing. conf.	€uro
D-15942	4	65	8,4	1	4,46
D-15958	5	65	9,4	1	4,46
D-15964	6	65	11,4	1	4,46
D-15970	8	70	13,4	1	4,46
D-15986	10	80	15,4	1	5,61

Punte attacco rapido 1/4" HSS. Al titanio

Codice	Diametro (mm)	Lunghezza (mm)	Lunghezza utile (mm)	N° pezzi per sing. conf.	€uro
D-14928	3	81	33	1	2,48
D-14934	3,2	85	36	1	2,97
D-16081	3,3	85	36	1	2,97
D-14940	4	95	43	1	2,97
D-16483	4,1	95	43	1	3,47
D-14956	4,2	95	43	1	3,47
D-14962	5	106	52	1	3,47
D-14978	6	113	57	1	3,47
D-15827	8	117	75	1	6,77
D-15833	10	133	87	1	9,08
D-15849	12	151	101	1	12,71
D-15855	13	151	101	1	14,42



novità

Punta per trapano a percussione in metallo HSS TiAlN
(nitruro di titanio e alluminio)
con attacco rapido da 1/4" esagonale

Codice	Ø (mm)	Lunghezza (mm)	Lunghezza utile (mm)	N° pezzi per sing. conf.	€uro
E-26319	2	62	12	10	1,28
E-26325	2.5	64	14	10	1,37
E-26331	3	64	14	10	1,53
E-26347	3.2	67	18	10	1,65
E-26353	3.5	70	20	10	1,65
E-26369	4	71	22	10	1,83
E-26375	4.2	71	22	10	1,98
E-26381	4.5	75	27	10	2,35
E-26397	5	78	30	10	2,65
E-26406	5.5	78	30	10	2,96
E-26412	6	80	32	10	3,11
E-26428	6.5	84	32	10	3,51
E-26434	7	89	45	10	3,66
E-26440	7.5	95	50	10	4,15
E-26456	8	95	50	10	4,51
E-26462	8.5	107	62	5	4,64
E-26478	9	110	65	5	5,09
E-26484	9.5	110	65	5	5,61
E-26490	10	112	67	5	5,92
E-26509	10.5	112	67	5	6,47
E-26515	11	117	70	5	6,80
E-26521	11.5	117	70	5	7,35
E-26537	12	120	72	5	7,99
E-26543	12.5	120	72	5	8,30
E-26559	13	125	75	5	9,21



Sega a tazza con denti HM per metalli
Da utilizzare con punta di centraggio Ø 6 mm.

Codice	Diametro (mm)	N° giri idoneo per Metallo	N° giri idoneo per Inox	N° pezzi per sing. conf.	€uro
B-00898	16	800-1200	500-700	1	53,26
B-00913	20	600-1000	400-550	1	50,71
B-00929	21	600-950	350-530	1	57,19
B-00941	25	500-750	320-450	1	53,95
B-00957	27	470-710	300-430	1	60,99
B-00963	28	450-680	280-400	1	59,40
B-00979	30	430-640	260-370	1	58,36
B-00985	32	400-600	240-340	1	74,38
B-00991	35	360-550	220-320	1	73,74
B-01002	38	430-500	210-300	1	88,13
B-01018	40	340-480	200-280	1	88,13
B-01024	45	280-430	180-250	1	103,63
B-01030	48	260-400	170-230	1	113,08
B-01046	50	250-380	160-220	1	117,29
B-01052	55	230-350	140-200	1	117,29



Punta di centraggio HSS-E per metallo e leghe (tazze da 16 a 55mm)

Codice	Diametro (mm)	Lunghezza (mm)	N° pezzi per sing. conf.	€uro
B-01177	6	48	1	9,38

novità

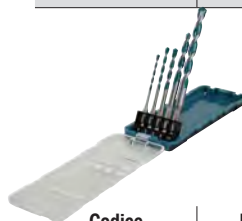

Set 5 punte attacco rapido 1/4" esagonale
multimateriale

Codice	Diametro (mm)	Lunghezza (mm)	N° pezzi per sing. conf.	€uro
E-16732	4-5-6-8-10	90-100-120-150	5	14,00

novità



Set di punte TCT per muratura con codolo cilindrico.
Applicazione: mattoni, calcestruzzo, granito.

Codice	Diametro (mm)	N° pezzi per sing. conf.	€uro
E-11536	4-5-6-8-10	1	6,75
E-15861	3-4-5-6-8-10	1	11,50



Set punte per muratura "HMCT (plastic box)

Codice	Diametro (mm)	N° pezzi per sing. conf.	€uro
D-77126	4, 5, 6, 8, 10, 12	12	9,89



Assortimento punte HSS con codolo cilindrico in cassetta di metallo
(Icane: metallo, legno, muratura, HSS, 135°, Brad point, HM-CT, Codolo cilindrico, trapano)

novità

Codice	Diametro (mm)	N° pezzi per sing. conf.	€uro
D-46202	Muratura 3 > 10mm Metallo 3 > 10mm Legno 3 > 10mm	12	19,63



Punte attacco rapido 1/4" multimateriale

Codice	Ø (mm)	Lunghezza (mm)	Lunghezza utile (mm)	N° pezzi per sing. conf.	€uro
E-14934	3	90	45	1	1,80
E-14940	4			1	1,80
E-14956	5	100	50	1	2,05
E-14962	5,5			1	2,05
E-14978		150	90	150	2,13
E-14984	6	100	50	1	2,18
E-14990	6	150	90	1	2,45
E-15001	6,5	100	50	1	2,28
E-15017		150	90	1	2,57
E-15023	7	100	50	1	2,35
E-15039		150	90	1	2,85
E-15045	8	120	60	1	2,90
E-15051		1	3,20		
E-15067	10	150	90	1	3,75
E-15073	12			4,25	
E-15089	13	1	5,05		

SVASATORI



Utensili conici a gradino in acciaio HSS-G con taglienti elicoidali
Per forare ferro, acciaio, leghe e tutti i metalli.

Codice	Misura	N. Gradini	N° pezzi per sing. conf.	€uro
P-69892	4-12	9	1	23,18
P-69901	4-20	9	1	35,69
P-69917	4-30	14	1	74,31
P-69923	6-30	13	1	79,10
P-69939	6-38	12	1	107,84
P-69945	6-37	12	1	101,51



Set 3 pezzi HSS-G

Codice	Misura	N° pezzi per sing. conf.	€uro
P-69951	SET 3 Pz 4-30 4-20 4-12	1	125,45



Utensili conici a gradino in acciaio HSS-Co+TiN con taglienti elicoidali ad altissimo rendimento. Taglio a secco su acciai inox.

Codice	Misura	N. Gradini	N° pezzi per sing. conf.	€uro
P-69967	4-12	9	1	31,52
P-69973	4-20	9	1	51,45
P-69989	4-30	14	1	118,04
P-69995	6-30	13	1	118,04
P-70007	6-38	12	1	158,52
P-70013	6-37	12	1	149,40



Set 3 pezzi HssCo+TiT

Codice	Misura	N° pezzi per sing. conf.	€uro
P-70029	SET 3 Pz 4-30 4-20 4-12	1	188,95



Svasatori con taglienti 90° in acciaio HSS con codolo cilindrico

Codice	Misura (mm)	Ø Codolo (mm)	Taglienti	€uro
D-37378	6	6	5	6,11
D-37384	8	6	5	6,77
D-37390	10	6	5	7,92
D-37409	12	6	5	10,56
D-37415	16	6	5	11,88
D-37421	20	6	5	17,16
D-37443	8,3	6	3	7,92
D-37465	12,4	8	3	10,56
D-37471	16,5	10	3	12,71
D-37487	20,5	10	3	18,32
D-37524	10-15	10		33,66
D-37493	25	10	3	24,75



Svasatori con taglienti 90° in acciaio HSS con codolo esagonale

Codice	Misura (mm)	Codolo	Taglienti	€uro
D-37306	13	Diritto	7	5,61
D-37312	6,3	1/4" esagonale C-Form	3	6,11
D-37328	8,3		3	6,77
D-37334	10,4		3	8,58
D-37340	12,4		3	9,08
D-37356	16,5		3	13,53
D-37362	20,5		3	18,32



Svasatori a tre taglienti 90° in acciaio HSS DIN 335C codolo cilindrico

Codice	Misura (mm)	Ø Codolo (mm)	N° pezzi per sing. conf.	€uro
P-73514	90° 4,3	4	1	4,10
P-73520	90° 5,3	4	1	4,26
P-73536	90° 6,3	5	1	4,65
P-73542	90° 8,3	6	1	5,75
P-73558	90° 9,4	6	1	6,54
P-73564	90° 10,4	6	1	7,04
P-73570	90° 12,4	8	1	8,69
P-73586	90° 16,5	8	1	12,86



Svasatori a tre taglienti 90° in acciaio HSS-COBALTO DIN 335C codolo cilindrico

Codice	Misura (mm)	Ø Codolo (mm)	N° pezzi per sing. conf.	€uro
P-73601	HSS CO. 90° 6,3	4	1	8,50
P-73617	HSS CO. 90° 8,3	6	1	10,51
P-73623	HSS CO. 90° 10,4	6	1	11,90
P-73639	HSS CO. 90° 12,4	8	1	14,31
P-73645	HSS CO. 90° 16,5	8	1	21,33



Set 6 pezzi HSS codolo cilindrico

Codice	Misura	N° pezzi per sing. conf.	€uro
P-73592	SVASATORE SET 6 PEZZI	1	54,85



Svasatori con foro, in acciaio HSS-Cobalto codolo cilindrico

Codice	Misura (mm)	N° pezzi per sing. conf.	€uro
P-73651	2-5mm	1	8,51
P-73667	5-10mm	1	11,46



Punte gambo cilindriche UNIVERSALI

Applicazione: adatte per qualsiasi materiale nella finitura di interni, come ad es. calcestruzzo, muratura, mattone, materiale leggero da costruzione, materiali stratificati, ceramica e piastrelle, legno, plastica, lamiera metalliche, alluminio. Risultati ottimali nella foratura e rotazione e a percussione.

Codice	Diametro (mm)	Lunghezza (mm)	N° pezzi per sing. conf.	€uro
D-30287	3	60	1	1,58
D-30293	4	70	1	1,58
D-30302	5	85	1	1,58
D-31027	5,5	85	1	1,58
D-31033		100	1	1,58
D-31049		150	1	1,58
D-30318	6	100	1	1,58
D-30324		150	1	1,19
D-31055		85	1	1,58
D-31061	6,5	100	1	1,58
D-31077		150	1	1,58
D-30330	7	100	1	1,58
D-30346		150	1	1,58
D-30352		110	1	1,98
D-30368	8	150	1	1,98
D-30374	9		1	1,98
D-30380	10		1	1,98
D-30405	11		1	1,98
D-30411	12	1	2,48	
D-30449	13	1	2,48	
D-30455	14	1	2,97	



HB500

TRAPANO A COLONNA BASE MAGNETICA

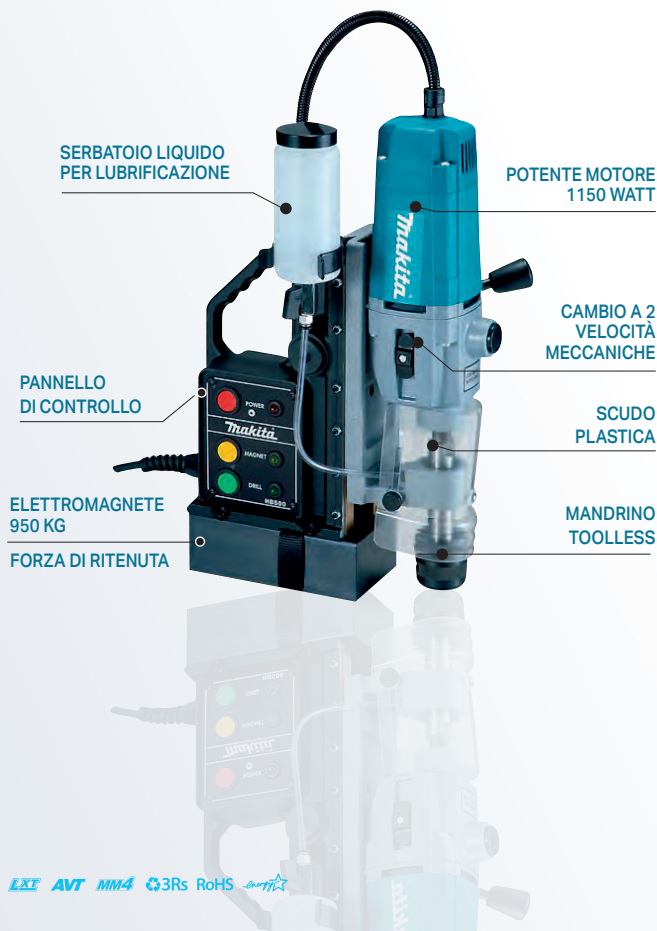

SERBATOIO LIQUIDO
PER LUBRIFICAZIONE

POTENTE MOTORE
1150 WATT

CAMBIO A 2
VELOCITÀ
MECCANICHE

PANNELLO
DI CONTROLLO

SCUDO
PLASTICA

ELETTROMAGNETE
950 KG

MANDRINO
TOOLLESS

FORZA DI RITENUTA

LEXI AVT MM4 3Rs RoHS

CARATTERISTICHE

- Espressamente ideato per forature su acciaio e metalli in genere in carpenteria metallica ed edile

DATI TECNICI

Potenza assorbita	1150 W
Velocità a vuoto	350-650 g/min
Forza magnetica	907 Kg
Capacità foratura max	12-50 mm
Alberino	Ø1/2" x 20 mm
Peso	17,9 Kg

ACCESSORI IN DOTAZIONE

Supporto per serbatoio olio, serbatoio olio, protezione trucioli, cinghia sicurezza, distanziali/viti, chiavi di servizio, tubo mandata olio.

il nuovo HB500 trapano a colonna a base magnetica con un potente motore 1150 W consente la foratura di precisione fino a 50 mm di diametro in profilati d'acciaio.

Le dimensioni compatte lo rendono facile da maneggiare e la potente base magnetica fornisce sufficiente forza per le applicazioni più impegnative.

Le 2 velocità offrono valori ideali di coppia necessaria per piccoli e grandi fori di diametro che coprono tutte le applicazioni di foratura in acciaio.



Mandrino

Codice	Modello	N° pezzi per sing. conf.	€uro
CHUC05	Mandrino	1	132,80



Frese per metallo in Hss con attacco Weldon da 19 mm, profondità di taglio 30 mm per trapani a base magnetica HB500/HB350 (fino a 34 mm)
Per lavorazioni su profilati di Acciaio, Acciaio ad alta resistenza, Ghisa, Rame, Zinco, Ottone.

Codice	Diametro (mm)	Lunghezza (mm)	N° pezzi per sing. conf.	€uro
12S	12	30	1	22,34
13S	13		1	22,34
14S	14		1	23,69
15S	15		1	25,20
16S	16		1	25,20
17S	17		1	26,88
18S	18		1	28,56
22S	22		1	34,27
24S	24		1	38,81
26S	26		1	43,85
28S	28		1	46,54
30S	30		1	49,56
32S	32		1	52,58
34S	34		1	59,47
36S	36		1	63,17
38S	38		1	71,40
40S	40		1	80,81
42S	42		1	86,02
44S	44		1	91,39
46S	46		1	97,10
48S	48	1	103,32	
50S	50	1	110,38	



Punta di centraggio

Codice	Modello	N° pezzi per sing. conf.	€uro
SRA25	Punta di centraggio per frese serie "S"	1	8,74



Frese per metallo in Hss con attacco Weldon da 19 mm, profondità di taglio 50 mm, per trapani a base magnetica HB500

Per lavorazioni su profilati di Acciaio, Acciaio ad alta resistenza, Ghisa, Rame, Zinco, Ottone.

Codice	Diametro (mm)	Lunghezza (mm)	N° pezzi per sing. conf.	€uro
12L	12	50	1	38,81
13L	13		1	41,16
14L	14		1	41,16
15L	15		1	43,85
16L	16		1	43,85
17L	17		1	46,54
18L	18		1	49,56
22L	22		1	52,58
24L	24		1	55,94
26L	26		1	63,17
28L	28		1	67,20
30L	30		1	76,10
32L	32		1	80,81
34L	34		1	91,39
36L	36		1	97,10
38L	38		1	110,38
40L	40		1	121,63
42L	42		1	144,48
44L	44		1	153,38
46L	46		1	162,46
48L	48	1	172,37	
50L	50	1	182,45	



Punta di centraggio

Codice	Modello	N° pezzi per sing. conf.	€uro
SRA50	Punta di centraggio per frese serie "L"	1	10,75

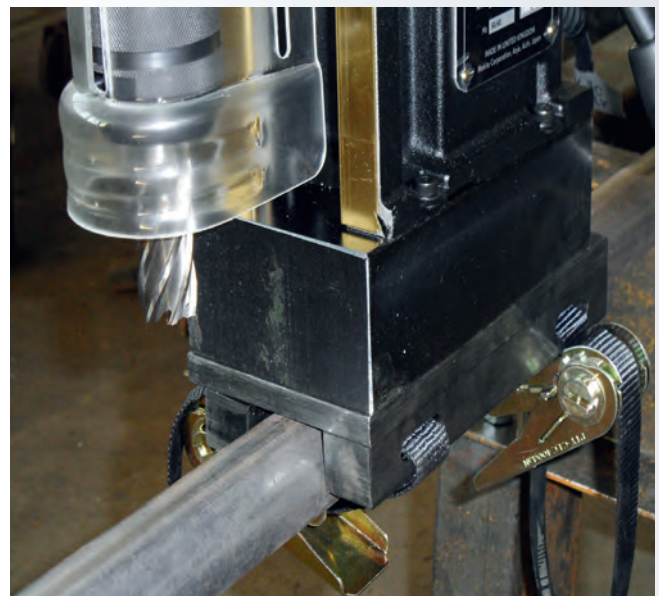

CORONE PER MARTELLI, DEMOLITORI, TASSELLATORI E SCALPELLATORI MAKITA



Punta corona filettata

Applicazione: muri, mattoni rossi, tegole.



Codice	Per modello	Diametro (mm)	N° pezzi per sing. conf.	€uro
P-26191	SDS PLUS	40	1	54,94
P-26200	SDS PLUS	50	1	58,68
P-26216	SDS PLUS	65	1	59,42
P-26222	SDS PLUS	80	1	66,40



Adattatore per corone SDS-Plus

Codice	Per modello	Lunghezza (mm)	N° pezzi per sing. conf.	€uro
P-67745	SDS PLUS	110	1	21,34
P-67751	SDS PLUS	350	1	33,38



Corona conica

Applicazione: calcestruzzo, muri, mattoni rossi, tegole, pietra calcarea.

Per modelli:

- = HR3520, HR3850, HR3850K, HR4001C, HR4010C, HR4013C, HR4003C.
- = HR4500C, HR4501C, HR5000, HR5000K, HR5212C.



Codice	Per modello	Diametro (mm)	N° pezzi per sing. conf.	€uro
P-08551	•	40	1	46,70
P-08567	•	45	1	49,55
P-08573	•	50	1	59,13
P-08589	•	60	1	61,82
P-08595	•	66	1	59,63
P-08604	•	70	1	74,15
P-08610	•	80	1	81,20
P-08626	•	90	1	98,31
P-08632	•	100	1	114,30
P-08648	•	125	1	153,67
P-67038	•	150	1	200,24



Corona filettata

Applicazione: calcestruzzo, muri, mattoni rossi, tegole, pietra calcarea.

Per modelli:

- = HR3520, HR3850, HR3850K, HR4001C, HR4010C, HR4013C, HR4003C.
- = HR4500C, HR5000, HR5000K, HR5001C, HR5212C.



Codice	Per modello	Diametro (mm)	N° pezzi per sing. conf.	€uro
P-16813	•	40	1	52,16
P-16829	•	50	1	60,19
P-16835	•	60	1	64,53
P-16841	•	70	1	87,56
P-16857	•	80	1	97,67
P-16863	•	90	1	109,73
P-16879	•	100	1	129,69
P-16885	•	125	1	168,25

SCHEMA DI MONTAGGIO DEGLI ACCESSORI PER CORONE



Attacco per corona filettata

	Codice	Lunghezza (mm)	N° pezzi per sing. conf.	€uro
	P-16891	425	1	56,56
	P-16900	425	1	52,47
	P-17675	450	1	80,59



Attacco per corona conica

	Codice	Lunghezza (mm)	N° pezzi per sing. conf.	€uro
	P-08660	450	1	46,86
	P-08707	400	1	50,18
	P-17653	200	1	46,96
	P-17669	450	1	59,42



Punta centraggio

Codice	Per modello	N° pezzi per sing. conf.	€uro
P-08729	Corone coniche e filettate	1	10,94
P-64347	Per corona SDS PLUS	1	4,95



Cuneo d'espulsione

Codice	Per modello	N° pezzi per sing. conf.	€uro
050832	Per corone filettate per tutti i modelli	1	18,45
P-03763	Per corone attacco conico	1	13,70



Molla per corona filettata

Codice	N° pezzi per sing. conf.	€uro
050833	1	2,78



R= ricambio

Portapunte rapido SDS-Plus

Codice	Per modello	N° pezzi per sing. conf.	€uro
191F47-2	HR009G, HR3012FC, HR2670FT	1	33,53
194080-7	HR2811FT, BHR261T, DHR243, BHR243, BHR261T, BHR262T, DHR243, DHR264, HR2450FT, HR2450T, HR2470FT, HR2470T, HR2610T, HR2611FT, HR262TD, HR2631FT, HR2651T, HR2653T, HRFC2300211FT	1	54,95
R 125420-8	HR3210FCT	1	68,99
199138-7	DHR281, DHR283, BHR243, BHR261T, BHR262T, DHR243, DHR264, DHR281, DHR283, HR002G, HR004G, HR2450FT, HR2450T, HR2470FT, HR2470T, HR2610T, HR2611FT, HR262TD, HR2651T	1	51,45



Capsula raccogli-polvere per punta

Codice	Per modello	Tipo	N° pezzi per sing. conf.	€uro
421342-3	Tassellatori	5	1	3,40
421664-1	Tassellatori	9	1	3,89



Adattatore per punta SDS-Plus

Codice	N° pezzi per singola confezione	€uro
P-17027	1	84,05



Mandrino autoserrante 2,5 - 13 mm

Codice	Per modello	N° pezzi per sing. conf.	€uro
194079-2	HR2811FT, BHR261T, DHR243	1	54,69
199139-5	DHR281, DHR283, HR002	1	54,69



Mandrino autoserrante

Codice	Per modello	N° pezzi per sing. conf.	€uro
194568-7	HR3210FCT	1	73,39



Portamandrino filettato

Codice	Per modello	Misure	N° pezzi per sing. conf.	€uro
D-14093	SDS PLUS	1/2"x20	1	10,56



FORATURA
DEMOLIZIONE

FISSAGGIO
AVVITATURA

LAME
SEGHE
CIRCOLARI

LAME
SEGHE
TO

UTENSILE
MULTIFUNZIONE

DIAMANTE
LAVORAZIONE
METALLI

ABRASIVI

LAMELLARI
TRATTAMENTO
SUPERFICI

CARTE
ABRASIVE

FRESE
PER LEGNO

ASPIRAZIONE

GUANTI
DA LAVORO

TOOL
HOLDERS

OPE

ALTRI
ACCESSORI

SCALPELLI ATTACCO COMPATIBILE SDS-PLUS

Per modelli:

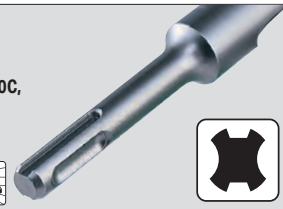
HR002G, HR003G, DHR242, DHR243, HR166,
DHR171, HR2470, HR2611F, HR2811F, HR3200C,
HK0500, HK1820

Punta - Autoaffilante nuova geometria

Codice	Misure (mm)	N° pezzi per sing. conf.	€uro
B-64238	250	1	9,71



Punta

Codice	Misure (mm)	N° pezzi per sing. conf.	€uro
D-08713	250	1	7,92



Pro longlife

Codice	Misure (mm)	N° pezzi per sing. conf.	€uro
B-64761	250	1	8,50



Largo

Codice	Misure (mm)	N° pezzi per sing. conf.	€uro
D-08729	20X250	1	7,92
B-64303	20X200	1	6,50
D-08735	40X200	1	11,22



Largo - Autoaffilante nuova geometria

Codice	Misure (mm)	N° pezzi per sing. conf.	€uro
B-64244	20X250	1	9,71



Pro longlife

Codice	Misure (mm)	N° pezzi per sing. conf.	€uro
B-64777	20x250	1	8,50



Autoaffilante

Codice	Misure (mm)	N° pezzi per sing. conf.	€uro
B-14059	40x250	1	15,39
B-14065	60x250	1	17,67



A cucchiaio

Codice	Misure (mm)	N° pezzi per sing. conf.	€uro
A-30483	38x200	1	11,52
P-24935	60x250	1	24,72



A cucchiaio angolato.

Codice	Misure (mm)	N° pezzi per sing. conf.	€uro
B-14071	40x260	1	20,50
D-78324	50x200	1	6,05



Scalpello a sgorbia

Codice	Misure (mm)	N° pezzi per sing. conf.	€uro
P-25080	22x170	1	14,21



Sgorbia per muratura

Codice	Misure (mm)	N° pezzi per sing. conf.	€uro
P-24963	22x250	1	31,85



Scalpello largo premium

Codice	Misure (mm)	N° pezzi per sing. conf.	€uro
E-20177	250 x 40	1	16,65



Scalpello largo premium

Codice	Misure (mm)	N° pezzi per sing. conf.	€uro
E-20183	250 x 50	1	18,75



Scalpello largo

Codice	Misure (mm)	N° pezzi per sing. conf.	€uro
E-20199	165 x 75	1	24,00

A punta:250 (1pc)
Largo:250x20 (1pc)
Cucchiaio:250x40 (1pc)

Codice	Misure (mm)	N° pezzi per sing. conf.	€uro
D-05181	Assortimento 3 pezzi	3	28,80



A punta: 250, Largo: 250 x 20, Largo (tile): 250 x 40

Codice	Misure (mm)	N° pezzi per sing. conf.	€uro
E-20220	Assortimento 3 pezzi	3	36,75

PREMIUM: A punta:250 (2pc)
Largo:250x20 (2pc)
Largo (tile):250x40 (1pc)

Codice	Misure (mm)	N° pezzi per sing. conf.	€uro
E-13188	Assortimento 5 pezzi	5	48,45

Punte Ø da 5mm a 14mm
Scalpelli: A punta
140mm, 250mm
Largo 140x20, 250x20

Codice	Misure (mm)	N° pezzi per sing. conf.	€uro
D-42444	Assortimento 17 pezzi	17	60,30

Per modelli:

HR4001C, HR4003C, HR4013C, HR4511C, HR5212C,
HM0870C, HM0871C, HM1101C, HM1111C, HM1202C,
HM1203C, HM1213C, HM1214C



Driver per picchetto di terra per SDS-MAX

Codice	Misure (mm)	N° pezzi per sing. conf.	€uro
E-13041	Ø22,22	1	57,08

Punta

Codice	Misure (mm)	N° pezzi per sing. conf.	€uro
D-34176	280	1	5,47
D-34182	400	1	6,32
D-64325	400	1	11,00
D-34198	600	1	9,27

Autoaffilante

Codice	Misure (mm)	N° pezzi per sing. conf.	€uro
B-23064	Autoaffilante 400	1	16,58
B-64266		1	16,93
E-26624	Premium 600	1	29,50

Largo

Codice	Misure (mm)	N° pezzi per sing. conf.	€uro
D-34207	25x280	1	5,47
D-34213	25x400	1	6,32
B-64331		1	11,00
E-26630	25x600	1	29,50
D-34229		1	9,27

Autofilettante

Codice	Misure (mm)	N° pezzi per sing. conf.	€uro
B-64783	25x400	1	16,92

Autoaffilante

Codice	Misure (mm)	N° pezzi per sing. conf.	€uro
B-14015	50x350	1	24,72
B-64272	25x400	1	17,07

A cucchiaio

Codice	Misure (mm)	N° pezzi per sing. conf.	€uro
D-34235	50x360	1	7,75
B-64347	50x400	1	21,00
B-13895	80x300	1	19,50

A cucchiaio angolato

Codice	Misure (mm)	N° pezzi per sing. conf.	€uro
D-78330	50x300	1	9,50

Vanghetta

Codice	Misure (mm)	N° pezzi per sing. conf.	€uro
B-13976	110x400	1	88,00

Bocciarda

Codice	Misure (mm)	N° pezzi per sing. conf.	€uro
A-19881	60x60	1	64,00

Porta bocciarda

Codice	N° pezzi per sing. conf.	€uro
A-19897	1	58,00



Scalpello largo premium

Codice	Misure (mm)	N° pezzi per sing. conf.	€uro
E-20208	380 x 50	1	24,00



Scalpello largo premium (tile)

Codice	Misure (mm)	N° pezzi per sing. conf.	€uro
E-20214	380 x 50	1	28,80



A punta: 400 (2pz.), Largo: 400 x 25 (2pz.), Largo (tile): 380 x 50

Codice	Misure (mm)	N° pezzi per sing. conf.	€uro
E-20236	Assortimento 5 pezzi	5	92,25

FORATURA
DEMOLIZIONE
FISSAGGIO
AVVITATURA
LAME
SEGHE
CIRCOLARI
LAME
SEGHETTO
UTENSILE
MULTIFUNZIONE
DIAMANTE
LAVORAZIONE
METALLI
ABRASIVI
LAMELLARI
TRATTAMENTO
SUPERFICI
CARTE
ABRASIVE
FRESE
PER LEGNO
ASPIRAZIONE
GUANTI
DA LAVORO
TOOL
HOLDERS
OPE
ALTRI
ACCESSORI

SCALPELLI ATTACCO ESAGONALE 28 mm

Per modelli:
HM1810, HM1812

28.6



Punta

Codice	Misure (mm)	N° pezzi per sing. conf.	€uro
D-17631	410	1	24,90
D-17675	520	1	21,95



Autoaffilante

Codice	Misure (mm)	N° pezzi per sing. conf.	€uro
B-10372	400	1	31,52



Largo

Codice	Misure (mm)	N° pezzi per sing. conf.	€uro
D-17588	29x400	1	11,55
D-17647	28x410	1	20,19
D-17681	28x520	1	25,94



A cucchiaio

Codice	Misure (mm)	N° pezzi per sing. conf.	€uro
D-20725	75x520	1	29,87



SCALPELLI ATTACCO ESAGONALE 30 mm

Makita

Per modelli:
HM1304, HM1400, HM1500,
HM1317C

30



Punta

Codice	Misure (mm)	N° pezzi per sing. conf.	€uro
A-80466	400	1	24,00
D-15285		1	28,05



Autoaffilante

Codice	Misure (mm)	N° pezzi per sing. conf.	€uro
B-10388	400	1	38,62



Largo

Codice	Per modello	Misure (mm)	N° pezzi per sing. conf.	€uro
D-15300	-	32x400	1	28,05



A cucchiaio

Codice	Per modello	Misure (mm)	N° pezzi per sing. conf.	€uro
P-13518	-	115x400	1	92,55



Pestello

Codice	Misure (mm)	N° pezzi per sing. conf.	€uro
A-31485	Ø 200	1	123,77



Vanghetta

Codice	Misure (mm)	N° pezzi per sing. conf.	€uro
B-10300	120x500	1	131,54



Vanghetta per asfalto

Codice	Per modello	Misure (mm)	N° pezzi per sing. conf.	€uro
P-05608	HM1400	125x400	1	96,22

Per modelli:
HK1800, HK1810



Fermascalpello

Codice	Per modello	N° pezzi per sing. conf.	€uro
122547-5	HR2400, HR160DW	1	13,28

Asta di profondità

Codice	Per modello	N° pezzi per sing. conf.	€uro
321248-4	HR3520, HR5001C	1	6,33
R 324219-0	BHR242, HR2611	1	1,60

R = Ricambio



Soffiapolvere

Codice	Per modello	N° pezzi per sing. conf.	€uro
765009-6	per tutti i tassellatori	1	3,40



Impugnatura laterale completa

Codice	Per modello	N° pezzi per sing. conf.	€uro
136362-1	HM001G	1	23,00
134902-9	HR2431	1	8,91
134909-5	HM1100, HM1200 (tipo nuovo), HM0870C	1	27,54
123259-3	HR4013	1	31,44
R 134915-0	HR4500C	1	40,65
134890-0	HR4001, HR4002, HR4002, HR4010 HR4501, HR4511	1	39,69



Codice	Per modello	N° pezzi per sing. conf.	€uro
273472-4	HR3520, HR3850, HR5000, HR3520B, HR3850B, HR3850K, HR5000K	1	20,25
134803-1	HR4000C, HR4001C, HR 3000C	1	29,32
R 273423-7	HM1400	1	68,99
134881-1	HR5001C	1	29,32
R 135332-7	HM0870C	1	26,46
135380-6	HR5201 - HR5211	1	27,54
R 135629-4	HR5212C	1	36,29
126882-3	DHR281, DHR283, HR002, HR003	1	19,61

R = Ricambio

FORATURA
DEMOLIZIONE

FISSAGGIO
AVVITATURA

LAME
SEGHE
CIRCOLARI

LAME
SEGHE
TTO

UTENSILE
MULTIFUNZIONE

DIAMANTE
LAVORAZIONE
METALLI

ABRASIVI

LAMELLARI
TRATTAMENTO
SUPERFICI

CARTE
ABRASIVE

FRESE
PER LEGNO

ASPIRAZIONE

GUANTI
DA LAVORO

TOOL
HOLDERS

OPE

ALTRI
ACCESSORI

ACCESSORI PER L'AVVITATURA

1. C-form



2. E-form



3. Doppia testa



4. Porta inserti



5. Inserti bussola



6. Kit

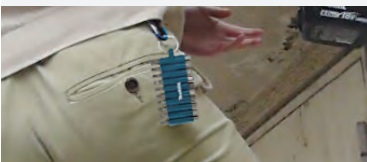

7. Adattatori / Bussole



8. Chiavi esagonali



9. Altri accessori



Impact

PREMIER

Doppia Zona di Torsione per maggior resistenza

Acciaio ad Alte Prestazioni. Supporta Coppie Elevate

Impronta ad Alta Precisione

Coppia



**PREMIER
ALLOY**

— IMPACT PREMIER
— IMPACT GOLD
— STANDARD

Angolo

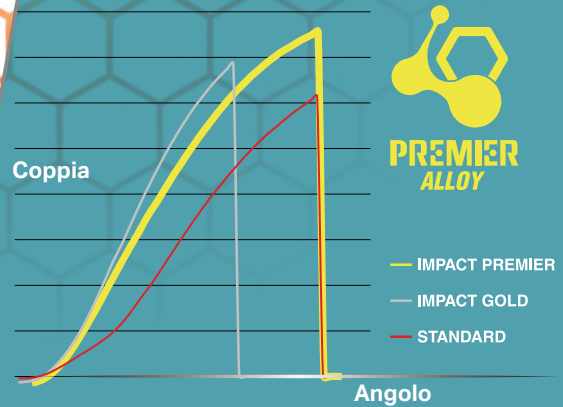

**Impact
PREMIER**

STANDARD

novità



FORATURA
DEMOLIZIONE

FISSAGGIO
AVVITATURA

LAME
SEGHE
CIRCOLARI

LAME
SEGHETTO

UTENSILE
MULTIFUNZIONE

DIAMANTE
LAVORAZIONE
METALLO

ABRASIVI

LAMELLARI
TRATTAMENTO
SUPERFICI

CARTE
ABRASIVE

FRESE
PER LEGNO

ASPIRAZIONE

GUANTI
DA LAVORO

TOO
HOLDERS

OPE

ALTRI
ACCESSORI

- Per avvitatori a impulsi
- Design a doppia zona di torsione
- Inserti ad alta precisione
- Acciaio di alta qualità

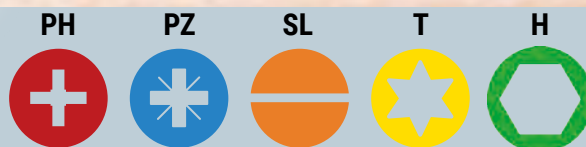

Gli inserti Impact Premier sono codificati per colori per una facile consultazione



Inserto TORSION Gold 25 mm



Codice	Misure	Lunghezza (mm)	N° pezzi per sing. conf.	€uro
E-03121	PH1	25	2	3,40
E-03137	PH2			3,40
E-03143	PH 2R			3,40
E-03159	PH3			3,40



Inserto TORSION Gold T 25 mm



Codice	Misure	Lunghezza (mm)	N° pezzi per sing. conf.	€uro
E-03193	T10	25	2	3,40
E-03202	T15			3,40
E-03218	T20			3,40
E-03224	T25			3,40
E-03230	T30			3,40
E-20242	T40	3,40		



Inserto TORSION Gold 25 mm



Codice	Misure	Lunghezza (mm)	N° pezzi per sing. conf.	€uro
E-03165	PZ1	25	2	3,40
E-03171	PZ2			3,40
E-03187	PZ3			3,40



Inserto TORSION Gold T 50 mm



Codice	Misure	Lunghezza (mm)	N° pezzi per sing. conf.	€uro
E-03327	T10	50	2	5,99
E-03333	T15			5,99
E-03349	T20			5,99
E-03355	T25			5,99
E-03361	T30			5,99
E-12027	T40	5,99		



Inserto TORSION Gold 50 mm



Codice	Misure	Lunghezza (mm)	N° pezzi per sing. conf.	€uro
E-03268	PH1	50	2	5,99
E-03274	PH2			5,99
E-03280	PH3			5,99



Inserto TORSION - 65mm Doppia testa



Codice	Misure	Lunghezza (mm)	N° pezzi per sing. conf.	€uro
E-06286	PH2	65	2	5,10



Inserto TORSION Gold 50 mm



Codice	Misure	Lunghezza (mm)	N° pezzi per sing. conf.	€uro
E-03296	PZ1	50	2	5,99
E-03305	PZ2			5,99
E-03311	PZ3			5,99



Inserto TORSION - 65mm Doppia testa



Codice	Misure	Lunghezza (mm)	N° pezzi per sing. conf.	€uro
E-06292	PZ2	65	2	5,10



novità

Inserto TORSION C-FORM 25 mm

Codice	Misure	Lunghezza (mm)	N° pezzi per sing. conf.	€uro
E-26733	H3	25	2	3,40
E-26749	H4			3,40
E-26755	H5			3,40
E-26761	H6			3,40



novità

Inserto TORSION C-FORM 50mm

Codice	Misure	Lunghezza (mm)	N° pezzi per sing. conf.	€uro
E-26777	H3	50	2	5,99
E-26783	H4			5,99
E-26799	H5			5,99
E-26808	H6			5,99



Porta inserti premium TORSION 68mm

Codice	Misure	Lunghezza (mm)	N° pezzi per sing. conf.	€uro
E-20258	Bit holder	68	1	6,95



Portainseriti premium TORSION ultra magnetico 79mm

Codice	Misure	Lunghezza (mm)	N° pezzi per sing. conf.	€uro
E-20270	Bit holder	79	1	8,20



Adattatore 1/4" angolo 15°

Codice	Misure	Lunghezza (mm)	N° pezzi per sing. conf.	€uro
E-03420	SQ 3/8"	50	1	6,15
E-03436	SQ 1/2"			6,64



Inserto premium TORSION H8-50mm per viti/dadi INOX

Codice	Misure	Lunghezza (mm)	N° pezzi per sing. conf.	€uro
E-22888	H8	50	1	8,20



Inserto premium TORSION H10-50mm per viti/dadi INOX

Codice	Misure	Lunghezza (mm)	N° pezzi per sing. conf.	€uro
E-22894	H10	50	1	8,55



Inserto TORSION 65mm

Codice	Misure	Lunghezza (mm)	N° pezzi per sing. conf.	€uro
E-03458	H5	65	1	4,49
E-03464	H8			4,78
E-03470	H10			4,89
E-03486	H13			6,86



Inserto angolato TORSION 80mm

Codice	Misure	Lunghezza (mm)	N° pezzi per sing. conf.	€uro
E-03492	H13	80	1	9,32
E-03501	H15			9,41
E-03517	H17			9,51
E-03523	H19			9,41
E-03539	H21			9,71



Portainseriti TORSION 150 mm

Codice	Misure	Lunghezza (mm)	N° pezzi per sing. conf.	€uro
E-20264	Bit holder	150	1	8,80

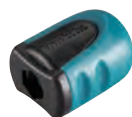

Magnete per Bit 50mm IMPACT

Codice	Lunghezza (mm)	N° pezzi per sing. conf.	€uro
E-03442	50	1	3,15



Inserti IMPACT Gold alta qualità ideali per utensili a massa battente in pratico dispenser richiudibile da 15 pezzi

Codice	Misure	Lunghezza (mm)	N° pezzi per sing. conf.	€uro		
E-03246	PH2	25	15	16,65		
E-03252	PZ2			16,65		
E-25937	T10			16,65		
E-25943	T15			16,65		
E-25959	T20			16,65		
E-25965	T25			16,65		
E-25971	T30			16,65		
E-25987	T40			16,65		
E-03377	PH2			50	10	17,98
E-25993	PZ1					17,98
E-03383	PZ2	17,98				
E-26004	PZ3	17,98				
E-26010	T10	17,98				
E-26026	T15	17,98				
E-26032	T20	17,98				
E-26048	T25	17,98				
E-26054	T30	17,98				
E-26060	T40	17,98				

SET INSERTI IMPACT PREMIER 50mm 5Pz. E-13568

PH2, PZ2, PZ3, T25, T30



SET INSERTI IMPACT PREMIER 50mm 27Pz. E-26836

Inserti C-Form 25mm: 2xPH2, 1xPH3, 1xPZ1, 5xPZ2, 1xPZ3, 1xT20, 1xT25.

Inserti E-Form 50mm: 1xPH1, 1xPH2, 1xPZ1, 4xPZ2, 1xPZ3, 2xT10, 1xT15, 1xT20, 1xT25

1xPorta-inserto magnetico 68mm, 1xMagboost.



SET INSERTI IMPACT PREMIER 50mm 11Pz. E-03567

PH1, PH2, PH3
PZ1, PZ2, PZ3
T15, T20, T25, T30
50mm porta inserti



SET INSERTI IMPACT PREMIER 25mm 31Pz. E-25111

Inserti C-Form 25mm: 4xT10, 4xT15, 6xT20, 6xT25, 6xT30, 4xT40.

1xPorta-inserto magnetico 68mm.



SET INSERTI IMPACT PREMIER 50mm 11Pz. E-03573

PH2
PZ1, PZ2 x2, PZ3
T20, T25, T30
SL4, SL6
50mm Bit Holder



SET INSERTI IMPACT PREMIER 50mm 31Pz. E-13552

Inserti C-Form 25mm: 1xPH1, 5xPH2, 2xPH3, 1xPZ1, 5xPZ2, 2xPZ3, 1xT10, 1xT15, 3xT20, 2xT25, 2xT30, 1xH4, 1xH5, 1xH6, 1xSL4, 1xSL6.

1xPorta-inserto magnetico 68mm.



SET INSERTI IMPACT PREMIER 50mm 28Pz. E-25068

Inserti C-Form 25mm: 2xPH1, 3xPH2, 1xPH3, 2xPZ1, 3xPZ2, 1xPZ3, 1xT10, 1xT15, 3xT20, 3xT25, 2xT30, 2xT40.

Bussole attacco E-Form: 1x8mm, 1x10mm.

1xPorta-inserto magnetico 68mm, 1xPorta-inserto ultra-magnetico, 1xMagboost.



SET INSERTI IMPACT PREMIER 25mm 31Pz. E-26814

Inserti C-Form 25mm: 2xPH1, 5xPH2, 2xPH3, 2xPZ1, 5xPZ2, 2xPZ3, 3xT15, 3xT20, 3xT25, 3xT30.

1xPorta-inserto magnetico 68mm

novità



SET INSERTI IMPACT PREMIER 50mm 27Pz. E-26820

Inserti C-Form 25mm: 1xPH1, 1xPH2, 1xPH3, 1xPZ1, 2xPZ2, 1xPZ3, 2xT10, 1xT15, 1xT20, 1xT25, 1xT30.

Inserti E-Form 50mm: 1xPH1, 1xPH2, 1xPZ1, 2xPZ2, 1xPZ3, 2xT10, 1xT15, 1xT20, 1xT25, 1xT30.

1xPorta-inserto magnetico 68mm, 1xMagboost.



SET INSERTI IMPACT PREMIER 25mm 38Pz. E-26179

Inserti C-Form 25mm: 1xPH1, 2xPH2, 1xPH3, 1xPZ1, 2xPZ2, 1xPZ3, 2xT15, 2xT20, 2xT25, 2xT30, 1xT40.

Inserti E-Form 50mm: 1xPH1, 1xPH2, 1xPH3, 1xPZ1, 2xPZ2, 1xPZ3, 2xT15, 2xT20, 2xT25, 2xT30, 1xT40.

Inserti doppia testa 65mm: 1xPZ2.
Bussole attacco E-Form: 1x8mm, 1x10mm, 1x13mm.

1xPorta-inserto magnetico 68mm.



IMPACT

Impact driver's accessory series

- Per l'uso con avvitatori a impulsi
- Il rivestimento nero previene la ruggine
- Elevata durata rispetto agli inserti standard

**novità**

ATTACCO AD ANGOLO RETTO IMPACT BLACK PER AVVITATORI A IMPULSI
Attacco macchina 1/4" Hex - E-Form. attacco inserto C-Form/E-form

Codice	Misure (mm)	N° pezzi per sing. conf.	€uro
E-25030	166x25x36	1	28,00



Inserto C-Form Impact Black PH

Codice	Tipo	Lunghezza (mm)	N° pezzi per sing. conf.	€uro
B-63600	PH1	25	2	1,75
B-63616	PH2			1,75
B-63622	PH3			1,75



Inserto C-Form Impact Black PZ

Codice	Tipo	Lunghezza (mm)	N° pezzi per sing. conf.	€uro
B-63638	PZ1	25	2	1,75
B-63644	PZ2			1,75
B-63650	PZ3			1,75



Inserto C-Form Impact Black T

Codice	Tipo	Lunghezza (mm)	N° pezzi per sing. conf.	€uro
B-63666	T15	25	2	1,75
B-63672	T20			1,75
B-63688	T25			1,75
B-63694	T30			1,75
B-63703	T40			1,75



Inserto C-Form Impact Black PH

Codice	Tipo	Lunghezza (mm)	N° pezzi per sing. conf.	€uro
B-63719	PH1	50	2	2,55
B-63725	PH2			2,55
B-63731	PH3			2,55



Inserto C-Form Impact Black PZ

Codice	Tipo	Lunghezza (mm)	N° pezzi per sing. conf.	€uro
B-63747	PZ1	50	2	2,55
B-63753	PZ2			2,55
B-63769	PZ3			2,55



Porta inserti / bussole Impact Black PZ

Codice	Tipo	Lunghezza (mm)	N° pezzi per sing. conf.	€uro
B-66793	Bit holder	60	1	2,86
B-66802	Bit holder			3,86
B-66818	Bit holder guida vite			3,28



Inserto C-Form Impact Black T

Codice	Tipo	Lunghezza (mm)	N° pezzi per sing. conf.	€uro
B-63775	T15	50	2	2,55
B-63781	T20			2,55
B-63797	T25			2,55
B-63806	T30			2,55
B-63812	T40			2,55



Prolunghe per inserti attacco esagonale

Codice	Tipo	Lunghezza (mm)	N° pezzi per sing. conf.	€uro
E-24125	Prolunga	76	1	7,00
E-24131		152		10,50
E-24147		304		12,50



Adattatore attacco esagonale 50 mm Impact Black

Codice	Tipo	Lunghezza (mm)	N° pezzi per sing. conf.	€uro
B-66868	SQ 3/8"	50	1	1,92
B-66874	SQ 1/2"			2,46



Prolunghe per inserti attacco esagonale

Codice	Misure (mm)	Lunghezza (mm)	N° pezzi per sing. conf.	€uro
E-16564	8, 10, 13, 16, 17, 18, 19, 21, 24	38	9	48,97
E-16570	8, 10, 12, 13, 14, 16, 17, 19, 21			
E-16592	13, 17, 19, 21, 22, 24mm - ADPR. 1/4" - 1/2"		7	31,83



Set bussole avvvitatura e foratura 1/4" esagonale

Codice	Misure	N° pezzi per sing. conf.	€uro
B-66896	<ul style="list-style-type: none"> • 16 Inserti 25mm (PH1, 3xPH2, PH3, PZ1, 3xPZ2, PZ3, T15, 2xT20, 2xT25, T30) • 6 Inserti 50mm (PH2, PZ2, T15, T20, T25, T30) • 3 Chiavi esagonali magnetiche (6, 8, 10mm) • 6 punte HSS-G attacco 1/4" Hex (2.5, 3, 3.5, 4, 4.5, 5mm) • Bit holder magnetico 60mm • Bit holder guida vite 80mm 	33	39,57



Set bussole avvvitatura e foratura a impatto 1/2" SQ

Codice	Misure	N° pezzi per sing. conf.	€uro
B-66880	<ul style="list-style-type: none"> • 16 Inserti 25mm (PH1, 3xPH2, PH3, PZ1, 3xPZ2, PZ3, T15, 2xT20, 2xT25, T30) • 6 Inserti 50mm (PH1, 2xPH2, PH3, PZ1, 2xPZ2, T15, T20, 2xT25, T30, SL5.5) • 4 Chiavi esagonali magnetiche (6, 8, 10, 13mm) • Bit holder magnetico 60mm 	35	34,3

IMPACT

Impact driver's accessory series

BLACK



Inserto magnetico bussola Impact Black

Codice	Tipo	Lunghezza (mm)	N° pezzi per sing. conf.	€uro
B-66824	H6	50	1	2,25
B-66830	H8			2,35
B-66846	H10			2,45
B-66852	H13			2,60



Inserto 1/2" Impact Black

Codice	Tipo	Lunghezza (mm)	N° pezzi per sing. conf.	€uro
E-19794	T30	78	1	9,75
E-19803	T35			9,75
E-19819	T40			9,75
E-19825	T45			9,75
E-19831	T50			9,75
E-19847	T55			9,75
E-19853	T60			9,75



novità

Set bussole 2 in 1 E-Form Impact Black

Codice	Misure (mm)	Lunghezza (mm)	N° pezzi per sing. conf.	€uro
E-29826	7-8/8-10/10-13	65	6	22,00



Set inserti Impact Black

Codice	Tipo	Lunghezza (mm)	N° pezzi per sing. conf.	€uro
E-12360	PH2	50	25	15,50
E-12376	PZ2			15,50
E-12407	PH2		10	11,50
E-12413	PZ2			11,50
E-12429	T20			11,50
E-12435	T25			11,50
E-12675	T30			11,50
E-12681	T40			11,50



Set inserti 1/4" esagonale Impact Black

Codice	Tipo	Lunghezza (mm)	N° pezzi per sing. conf.	€uro
E-12005	PH1, PH2, PH3, PZ1, PZ2, PZ3, T15, T20, T30	25	9	12,30
E-15811	PH2, PZ2, T15, 2xT20, 2xT25, 2xT30			10,80



Set inserti E-Form Impact Black

Codice	Tipo	Lunghezza (mm)	N° pezzi per sing. conf.	€uro
E-12011	PH1, PH2, PH3, PZ1, PZ2, PZ3, T15, T20, T25, T30	50	10	11,50



novità

Valigetta bifacciale a scomparti per inserti

Codice	Misure (mm)	N° pezzi per sing. conf.	€uro
E-26870	320x270x80	1	15,50



novità

Inserti per dadi E-Form Impact Black

Codice	Tipo	Lunghezza (mm)	N° pezzi per sing. conf.	€uro
E-24826	PH/PZ/T/TH/SL + Bussole	25 - 50	100	67,00

Inserti C-Form 25mm: 3xPH1, 8xPH2, 3xPH3, 3xPZ1, 8xPZ2, 3xPZ3, 3xT10, 3xT15, 6xT20, 5xT25, 3xT27, 3xT30, 3xT40, 2xT10H, 2xT15H, 2xT20H, 2xT25H, 2xT27H, 2xT30H, 2xT40H, 2xSL0.8x5.5, 2xSL1.0x6.0, 2xSL1.2x6.5. Inserti E-Form 50mm: 1xPH1, 4xPH2, 2xPH3, 1xPZ1, 4xPZ2, 2xPZ3, 2xT15, 2xT20, 2xT25, 2xT30, 1xSL0.8x5.5. Bussole attacco E-Form: 1x8mm, 1x10mm.

1xPorta-inserto magnetico 68mm.



Set chiavi tork Impact Black (1/2" SQ)

Codice	Tipo	Lunghezza (mm)	N° pezzi per sing. conf.	€uro
E-23628	T30, T40, T45, T50, T55, T60, T70	78	7	61,90



Inserti per dadi E-Form Impact Black

Codice	Tipo	Lunghezza (mm)	N° pezzi per sing. conf.	€uro
E-15768	6, 7, 8, 10, 12, 13	50	6	17,70



Kit portainseri

Codice	Tipo	N° pezzi per sing. conf.	€uro
P-73374	Kit 31 pz.	1	19,29
E-15774	Kit 30 pz. (PH, PZ, ES)	1	25,50



novità

Portachiavi per inserti E-Form

Codice	Attacco	Tipo	N° pezzi per sing. conf.	€uro
B-54411	1/4" esag.	E-Form	1	7,00



novità

Inserto per cartongesso C-Form

Codice	Attacco	Tipo - Misure	N° pezzi per sing. conf.	€uro
D-61690	1/4" esag.	PH2 - 30mm	1	1,50



novità

Inserto per forare/svasare/avvitare e Punta di ricambio

Codice	Codolo	Tipo	Per viti (ø mm)	N° pezzi per sing. conf.	€uro
D-73209			3 mm (#6)	1	10,03
D-73215	1/4" esag. dritto	PH2	4 mm (#8)		8,50
D-73221			5 mm (#10)		9,83
D-73237	Punta per D-73209		3 mm (#6)		2,50
D-73243	Punta per D-73215		4 mm (#8)		2,50
D-73259	Punta per D-73221		5 mm (#10)		2,50



novità

Compasso per taglio cerchi regolabile per cartongesso, compensato, MDF con spessore massimo 20mm.

Codice	Codolo	ø minimo (mm)	ø massimo (mm)	N° pezzi per sing. conf.	€uro
D-57093	A 3 facce 10 mm	30	120	1	12,00
D-57102			200		16,65



novità

Lame di ricambio per D-57093 D-57118

Codice	N° pezzi per sing. conf.	€uro
D-57118	2	2,04

novità

Chiavi a bussola tubolari per barre filettate e pendini
Con attacco rapido 1/4" esagonale (E-Form)

Codice	Tipo	H (mm)	Lunghezza (mm)	N° pezzi per sing. conf.	€uro
B-52532	1/4" esag. E-Form	10	150	1	19,00
B-52548			300		21,00
B-52554			500		31,00
B-52582			150		19,00
B-52598		13	300		21,00
B-52607			500		33,00
B-52635		17	150		20,00
B-52641			300		23,00
B-52657			500		35,00



Portainsero magnetico

Codice	Tipo	Lunghezza (mm)	N° pezzi per sing. conf.	€uro
784811-8	6,3	60	1	5,55

● Originale



Supporto per inserti per base avvitatori

Codice	N° pezzi per sing. conf.	€uro
452947-8	1	1,48



Inserti per autoalimentati Ø 6 mm

Codice	Tipo	Per modello	Lunghezza (mm)	N° pezzi per sing. conf.	€uro
P-53556	PZ2	6834	127	3	15,50
P-53562			141	10	17,00



Inserti per autoalimentati Ø 5 mm

Codice	Tipo	Per modello	Lunghezza (mm)	N° pezzi per sing. conf.	€uro
P-66818	PH2	6834	141	3	17,50
P-66793		6841			15,33
P-66824	PZ2		117		14,99
191V01-2	PH2	DFR453	137	5	19,43
191V05-4	PZ2				33,47
191V02-0	PH2				19,12
191V06-2	PZ2	DFR551 DFR552	155	5	34,81
191V04-6	SQ2				38,27
P-67773	PZ2	DFR550, 6843, 6842	157	3	19,98
P-67795	PH2				18,85
P-67789	PZ2	DFR750 6844	177	3	20,95
P-67804	PH2				20,95



Portainsero DFS452

Codice	Misure	Lunghezza (mm)	N° pezzi per sing. conf.	€uro
784813-4	6,4	60	1	9,44

● Originale



Caricatore viti nastrate per avvitatori per cartongesso

Codice	Per viti	Lunghezza (mm)	N° pezzi per sing. conf.	€uro
191L24-0	22-55 mm	-	1	115,97



Inserto PH2

Codice	Per viti	Lunghezza (mm)	N° pezzi per sing. conf.	€uro
199155-7	-	130	5	44,85

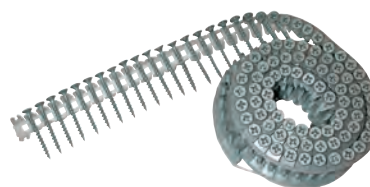

Viti nastrate CF 2000 per 6841R, AR410H

Codice	Tipo	Misure (mm)	N° pezzi per sing. conf.	€uro
F-32843	PH2	3,5x28 metallo	50x20	37,85
F-32856		3,5x41 metallo		41,32
F-32872		3,8x28 legno		37,85
F-32885		3,8x32 legno		40,32
F-32898		3,8x41 legno		40,32



Prolunga per avvitatori per cartongesso

Codice	Per Modelli	N° pezzi per sing. conf.	€uro
194500-1	DFR550, DFR551, DFR750	1	98,55

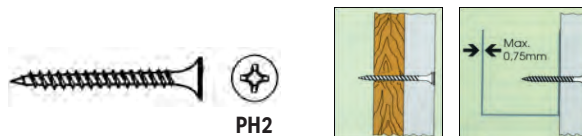

VITI A NASTRO - CONFEZIONI DA 1000 VITI PER DFR550

VITI TIPO A

Viti nastrate per pareti di cartongesso, legno e profilati spessore max 0,7 mm.

Codice	Misure (mm)	N° pezzi per sing. conf.	€uro
F-30913	3,9 x 25	20	22,50
F-31153	3,9 x 35		25,50
F-30926	3,9 x 30		27,71
F-30939	3,9 x 45		34,24
F-31230	3,5 x 35		25,26
F-30942	3,9 x 55		39,15
F-31227	3,5 x 25		22,50
F-31166	3,9 x 41		32,36

VITI TIPO B

Viti nastrate fosforizzate con filettatura grossolana per cartongesso e legno.

Codice	Misure (mm)	N° pezzi per sing. conf.	€uro
F-31182	3,9 x 41	20	28,80
F-31140	3,9 x 55	20	37,85
F-31179	3,9 x 35	20	25,50
F-30955	3,9 x 30	20	27,86

VITI TIPO C

Viti nastrate fosforizzate con punta autoforante per cartongesso e profilati con spessore 0,7 - 2,25 mm.

Codice	Misure (mm)	N° pezzi per sing. conf.	€uro
F-31195	3,5 x 35	20	30,50



VITI TIPO D



PH2

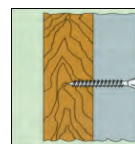

Viti nastrate galvanizzate gialle con doppio filetto per giunzioni legno su legno e pannelli.

Codice	Misure (mm)	N° pezzi per sing. conf.	€uro
F-31214	4,2 x 55	20	44,50

VITI TIPO E

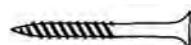

PZ2

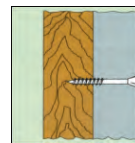

Viti nastrate galvanizzate gialle con filettatura parziale per pannelli e legno da costruzione.

Codice	Misure (mm)	N° pezzi per sing. conf.	€uro
F-31764	4,0 x 30	20	34,65
F-31777	4,0 x 35	20	25,36
F-31780	4,0 x 40	20	28,76

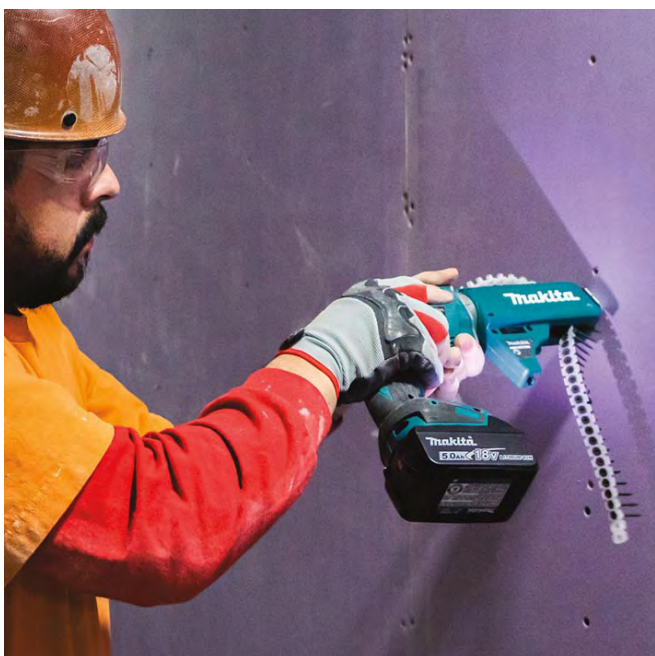

VITI TIPO B



PH2

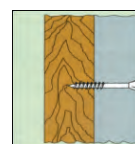

Viti nastrate con trattamento anticorrosivo per pannelli e legno da costruzione

Codice	Misure (mm)	N° pezzi per sing. conf.	€uro
F-31809	3,9 x 41	20	26,27
F-31793	3,9 x 32	20	26,27

MANDRINI PER AVVITATURA



Per modello	Codice	Attacco	Apertura mandrino (mm)	N° pezzi per sing. conf.	€uro	
Mandrino autoserrante						
6408	192016-0	3/8"x24 F	1,0-10	1	23,18	
6410	192016-0			1	23,18	
6413	763180-0			1	7,92	
DDF441	763196-5			1,5-13	1	29,87
DDF448	763252-1	1/2"x20 F	1,0-13	1	24,19	
DDF450	199154-9			1	15,43	
DDF487	763262-8			1	14,89	
DHP441	763196-5			1,5-13	1	29,87
DHP452	199154-9			1	15,43	
BHR262T	194079-2			QUICK	1	54,69
DA331D	191A86-2	3/8"x24 F	0,8-10	1	8,00	
DA333D	763228-8			1	6,95	
DDA351	766005-7			1,0-10	1	20,25
DDF453	191A87-0	1/2"x20 F	0,8-10	1	14,21	
DDF451	763196-5			1	29,87	
DDF453	196306-3			1	16,17	
DDF456	199154-9			1	15,18	
DF002G	763262-8			1	14,89	
DDF458	763252-1			1,0-13	1	24,19
DDF459	199154-9			1,5-13	1	15,43
DDF480	199154-9			1,0-13	1	15,43
DDF481	763252-1			1,0-13	1	24,19
DDF483	763241-6			1,5-13	1	20,55
DDF484	763262-8	1,0-13	1	14,89		
DF330	191A86-2	3/8"x24 F	0,8-10	1	8,00	
DF331	763228-8			1	6,95	
DF332	763238-5			1	9,89	
DHP446	199154-9	1/2"x20 F	1,5-13	1	15,43	
DHP448	763252-1			1,0-13	1	24,19
DHP451	763196-5			1	29,87	
DHP453	196306-3			1,5-13	1	16,17
DHP456	199154-9			1	15,43	
DHP458	763252-1			1,0-13	1	24,19
DHP459	199154-9			1,5-13	1	15,43
DHP480	199154-9			1	15,43	
DHP481	763252-1			1	24,19	
DHP482	763262-8			1,0-13	1	14,89
DHP487	763262-8	1	14,89			
DHP483	763241-6	1,5-13	1	20,55		
DHP484	763262-8	1	14,89			
DHP485	763262-8	1,0-13	1	14,89		
DHR243	194079-2	QUICK	1,5-13	1	54,69	
DHR264	194079-2			1	54,69	
DHR283	199139-5			1	54,69	
DP2011	193203-4	3/8"x24 F	1,8-6,5	1	33,05	
DP4003	192956-2	1/2"x20 F	1,5-13	1	44,25	
DP4011	194254-0			1	43,24	
DP4700	763130-5			1	31,10	
HP002G	763262-8			1	14,89	
HP1631	196193-0			1	21,78	
HP1641	196193-0			1	21,78	
HP2051F	194254-0			1	43,24	
HP2071F	194254-0			1	43,24	
HP2470FT	194079-2			QUICK	1	54,69
HP330	196308-9			3/8"x24 F	1	12,89
HP331	191A87-0	1/2"x24 F	0,8-10	1	14,21	
HP332	763238-5	3/8"x24 F	1	9,89		
HR2611FT	194079-2	QUICK	1,5-13	1	54,69	
HR2811FT	194079-2			1	54,69	
HR3210FCT	194568-7			1	73,39	

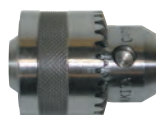

Per modello	Codice	Attacco	Apertura mandrino (mm)	chiave codice	N° pezzi per sing. conf.	€uro	
Mandrino a cremagliera							
6300-4	192877-8	1/2"x20 F	2,5-13	763432-9	1	42,28	
6501	763077-3	3/8"x24 F	0-6,5	763418-3	1	14,21	
8406	192877-8	1/2"x20 F	2,5-13	763432-9	1	42,28	
DA3010	763174-5		1,0-10	763415-9	1	37,42	
DA332D	763245-8	3/8"x24 M		763450-7	1	40,42	
HP1630	196008-1	1/2"x20 F	1,5-13	763448-4	1	11,07	
HP1640	196008-1			1	11,07		
HP2010N	192877-8			763432-9	1	42,28	
HP2050F	193822-6			2,5-13	763448-4	1	30,00
HP2070	193822-6			1	30,00		
DP2010	763077-3			3/8"x24 F	0-6,5	763418-3	1



Codice	Attacco	Apertura mandrino (mm)	Chiave	N° pezzi per sing. conf.	€uro
192877-8	1/2"x20 F	2,5-13	763432-9	1	42,28



Codice	Attacco	Apertura mandrino (mm)	Chiave	N° pezzi per sing. conf.	€uro
192550-0	3/8"x24 F	1-10	763435-3	1	18,97



Codice	Attacco	Apertura mandrino (mm)	Chiave	N° pezzi per sing. conf.	€uro
191880-6	1/4" Esag. M	1,5-10	763435-3	1	20,25

Altri mandrini a cremagliera

Codice	Attacco	Apertura mandrino (mm)	Chiave	N° pezzi per sing. conf.	€uro
196008-1	1/2"x20 F	1,5-13	763448-4	1	11,07
192883-3	5/8"x20 F	2,5-13	763432-9	1	47,79
193442-6	DA300R	1-10	763448-4	1	48,62
766016-2	HP1640	1,5-13	763414-1	1	11,12



Chiavi per mandrini

Codice	N° pezzi per sing. conf.	€uro
763432-9	1	4,46
763418-3	1	2,32
763415-9	1	3,47
763414-1	1	4,37



Codice	N° pezzi per sing. conf.	Modello	€uro
763259-7	1	DDA450	1,19

novità



Codice	Attacco	Apertura mandrino (mm)	N° pezzi per sing. conf.	€uro
194254-0	1/2"x 20F	1,5-13	1	43,24



Mandrini autoserranti attacco rapido

Codice	Per modello	Apertura mandrino (mm)	N° pezzi per sing. conf.	€uro
194079-2	BHR262T, DHR243, DHR264, HR2470FT, HR2610T, HR2611FT, BHR262TD, BHR2630T, BHR2631FT, HR2651T, HR2811FT	2,5-13	1	54,69
199139-5	DHR283, DHR281		1	54,69
194568-7	HR3210FCT		1	73,39
191F46-4	HR3012F		1	54,95

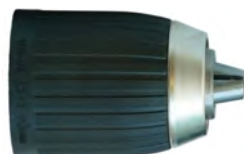

Codice	Attacco	Apertura mandrino (mm)	N° pezzi per sing. conf.	€uro
199154-9	1/2"x 20F	2,5-13	1	15,43



Mandrini attacco rapido SDS-Plus

Codice	Per modello	Attacco	N° pezzi per sing. conf.	€uro
194080-7	HR2470FT, BHR261T, HR2811FT	SDS Plus	1	54,95
199138-7	DHR283, DHR281, HR002		1	51,45
R 125420-8	HR3210FCT		1	68,99

R = Ricambio



Codice	Attacco	Apertura mandrino (mm)	N° pezzi per sing. conf.	€uro
196193-0	1/2"x 20F	2,5-13	1	21,78



Altri mandrini autoserranti

Codice	Attacco	Apertura mandrino (mm)	N° pezzi per sing. conf.	€uro
192016-0	3/8" x 24 F	1-10	1	23,18
193203-4		0,8-6	1	33,05
192284-5	1/2"x20 F	1-13	1	53,27
192956-2		1-13	1	44,25



Codice	Attacco	Apertura mandrino (mm)	N° pezzi per sing. conf.	€uro
193064-2	1/2"x20 F	1,5-13	1	39,07



Altri mandrini

Codice	Per modello	N° pezzi per sing. conf.	€uro
P-18150	Mandrino autoserrante Ø 13 mm SDS-PLUS per tassellatori	1	50,29
122829-5	Mandrino autoserrante Ø 13 mm SDS-MAX per HR3541FC	1	64,80



Altri mandrini autoserranti

Codice	Attacco	Apertura mandrino (mm)	N° pezzi per sing. conf.	€uro
192077-0	1/4" Esag. M	1-10	1	25,31

FORATURA
DEMOLIZIONE

FISSAGGIO
AVVITATURA

LAME
SEGHE
CIRCOLARI

LAME
SEGHE
RETTO

UTENSILE
MULTIFUNZIONE

DIAMANTE
LAVORAZIONE
METALLO

ABRASIVI

LAMELLARI
TRATTAMENTO
SUPERFICI

CARTE
ABRASIVE

FRESE
PER LEGNO

ASPIRAZIONE

GUANTI
DA LAVORO

TOO
HOLDERS

OPE

ALTRI
ACCESSORI

Bussole a macchina con attacco 1" quadro
VENDUTE CON SPINOTTO E O-RING

Codice	A (mm)	L (mm)	N° pezzi per sing. conf.	€uro
E-24511	27	60	1	19,33
E-24527	30	62	1	19,33
E-24533	32	63	1	19,33
E-24549	33	63	1	19,33
E-24555	34	63	1	19,33
E-24561	36	66	1	21,74
E-24577	38	66	1	24,32
E-24583	40	66	1	24,81
E-24599	41	68	1	25,14
E-24608	42	68	1	25,48
E-24614	44	70	1	25,81
E-24620	46	72	1	28,15
E-24636	50	76	1	29,73
E-24642	55	84	1	33,96
E-24658	60	88	1	36,51
E-24664	65	92	1	44,96
E-24670	70	96	1	65,45

Chiavi esagonali con attacco 3/4" quadro
Per modello: TW001, DTW1001, 6906

Codice	A (mm)	L (mm)	N° pezzi per sing. conf.	€uro
E-22224	17	51	1	17,34
E-22230	19	51	1	17,34
E-22246	21	51	1	17,34
E-22252	22	51	1	17,34
E-22268	24	51	1	17,34
E-22274	26	53	1	17,76
E-22280	27	53	1	17,76
E-22296	30	53	1	18,43
E-22305	32	53	1	18,43
E-22311	35	57	1	20,90
E-22327	36	57	1	20,90
E-27311	38	57	1	20,99
E-27327	40	58	1	21,79

Bussole a macchina (lunghe) con attacco 1" quadro
VENDUTE CON SPINOTTO E O-RING

Codice	A (mm)	L (mm)	N° pezzi per sing. conf.	€uro
E-24686	27	90	1	28,58
E-24692	30	90	1	28,58
E-24701	32	90	1	28,58
E-24717	33	90	1	28,58
E-24723	34	90	1	29,50
E-24739	36	90	1	40,58
E-24745	38	90	1	41,34
E-24751	40	90	1	43,14
E-24767	44	90	1	45,36
E-24773	46	100	1	47,79
E-24789	50	100	1	50,52
E-24795	55	108	1	53,05
E-24804	60	108	1	57,24
E-24810	65	120	1	66,00

Chiavi a bussola a impatto con attacco 3/4" quadro
VENDUTE CON SPINOTTO E O-RING

Codice	A (mm)	L (mm)	N° pezzi per sing. conf.	€uro
E-22333	19	90	1	25,06
E-22349	21	90	1	25,06
E-22355	24	90	1	25,06
E-27333	26	90	1	25,25
E-22361	27	90	1	26,27
E-22377	30	90	1	28,64
E-22383	32	90	1	28,86
E-27349	33	90	1	27,74
E-22399	36	90	1	32,06

Set spinotto e O-ring

Codice	Attacco	Descrizione	Per diametro (mm)	N° pezzi per sing. conf.	€uro
E-22436	1"	O-ring	41	1	1,26
E-22442		Spinotto		1	1,04
R B-54542	1/2"	O-ring set	Da 8 a 16	3	1,60
R B-54586		Spinotto		3	1,60
R B-54558		O-ring	17	3	1,60
R B-54592		Spinotto		3	1,60
R B-54564		O-ring	Da 18 a 19	3	1,60
R B-54601		Spinotto		3	1,60
R B-54570	3/4"	O-ring	Da 20 a 32	3	1,60
R B-54617		Spinotto		3	1,60
E-22408		O-ring	Da 17 a 36	1	0,86
E-22414		Spinotto		1	0,67

R = Ricambio



Attacco snodabile

Codice	Per modello	Attacco	L (mm)	N° pezzi per sing. conf.	€uro
134877-2	DTW300, TW004	1/2"	84	1	76,37
134998-0	6906, TW001, DTW1001	3/4"	105,5	1	136,95



Prolunga attacco quadro

Codice	Per modello	Attacco	L (mm)	N° pezzi per sing. conf.	€uro
134874-8	DTW300, TW004	1/2"	100	1	25,92
134997-2	6906, TW001, DTW1001	3/4"	105	1	53,20
134870-6	TW1000	1"	200	1	82,94

novità

Riduzione attacco quadro: 3/4"F - 1/2"M

Codice	Per modello	N° pezzi per sing. conf.	€uro
E-24985	TW001G, DTW1001, 6906	1	20,0



Riduzione 1/2" - 1/4" esagonale (porta inserto rapido)

Codice	Per modello	N° pezzi per sing. conf.	€uro
134873-0	Coppia fino a 250Nm	1	36,69

novità

Riduzione 1/2" - 1/4" esagonale

Codice	Per modello	N° pezzi per sing. conf.	€uro
B-68448	TW0200, TW0350	1	21,00

Chiavi esagonali con attacco 3/8" quadro Impact
VENDUTE SENZA SPINOTTO E O-RING

Codice	A (mm)	L (mm)	N° pezzi per sing. conf.	€uro
E-15877	6	28	1	4,05
E-15883	7		1	4,05
E-15899	8		1	4,05
E-15908	9		1	4,05
E-15914	10		1	4,05
E-15920	11		1	4,05
E-15936	12		1	4,05
E-15942	13		1	4,50
E-15958	14		1	4,50
E-15964	15		1	4,50
E-15970	16		1	4,50
E-15986	17	30	1	5,10
E-15992	18		1	5,10
E-16003	19		1	5,10
E-16019	20		1	5,55
E-16025	21		1	5,55
E-16031	22		1	5,55

Chiavi esagonali con attacco 3/8" quadro "DEEP IMPACT"
VENDUTE SENZA SPINOTTO E O-RING

Codice	A (mm)	L (mm)	N° pezzi per sing. conf.	€uro
E-16243	7	63	1	5,10
E-16259	8		1	5,10
E-16265	9		1	5,10
E-16271	10		1	5,10
E-16287	11		1	5,10
E-16293	12		1	5,10
E-16302	13		1	5,10
E-16318	14		1	5,10
E-16324	15		1	5,55
E-16330	16		1	5,55
E-16346	17		1	6,15
E-16352	18		1	6,75
E-16368	19		1	6,75
E-16374	20		1	6,75
E-16380	21		1	7,20
E-16396	22		1	7,80



Chiavi esagonali con attacco 1/2" quadro "IMPACT"
VENDUTE SENZA SPINOTTO E O-RING

Codice	A (mm)	L (mm)	N° pezzi per sing. conf.	€uro	
E-16053	9	38	1	4,50	
E-16069	10		1	4,50	
E-16075	11		1	4,50	
E-16081	12		1	4,50	
E-16097	13		1	4,50	
E-16106	14		1	4,50	
E-16112	15		1	4,50	
E-16128	16		1	5,10	
E-16134	17		1	5,10	
E-16140	18		1	5,55	
E-16156	19		1	5,55	
E-16162	20		1	5,55	
E-16178	21		1	5,55	
E-16184	22		1	6,15	
E-16190	23	1	7,20		
E-16209	24	42	1	7,80	
E-16215	27		1	8,25	
E-16221	30		44	1	9,00
E-16237	32			1	12,30



Chiavi esagonali con attacco 1/2" quadro "DEEP IMPACT"
VENDUTE SENZA SPINOTTO E O-RING

Codice	A (mm)	L (mm)	N° pezzi per sing. conf.	€uro
E-16405	8	81,50	1	5,55
E-16411	10		1	5,55
E-16427	11		1	5,55
E-16433	12		1	5,55
E-16449	13		1	5,55
E-16455	14		1	6,15
E-16461	16		1	6,15
E-16477	17		1	6,75
E-16483	18		1	7,20
E-16499	19		1	7,20
E-16508	21		1	8,25
E-16514	22		1	9,00
E-16520	24		1	9,60
E-16536	27		1	10,80
E-16542	30		1	11,55
E-16558	32		1	13,05

ACCESSORI PER CHIAVI ESAGONALI



Prolunghe per chiavi esagonali con attacco 1/2" quadro

Codice	Lunghezza (mm)	N° pezzi per sing. conf.	€uro
B-55728	75	1	6,11
B-55712	150	1	7,92
B-55706	250	1	9,90

SET CHIAVI A BUSSOLA

BUSSOLE A IMPATTO PER SMONTAGGIO RUOTE IN LEGA
O-RING B-54570 - SPINOTTO B-54617

Codice	A (mm)	L (mm)	Attacco	N° pezzi per sing. conf.	€uro
E-12354	17, 19, 21	86	1/2"	3	31,68

BUSSOLE A IMPATTO (CON SPINOTTO E O-RING),
ASTUCCIO IN CORDURA

Codice	A (mm)	L (mm)	Attacco	N° pezzi per sing. conf.	€uro
B-69749	10, 11, 13, 17, 19, 21, 22, 24, 27	38	1/2"	9	45,71



BUSSOLE A IMPATTO + ADATTATORE 1/4" ESAGONALE

Codice	A (mm)	L (mm)	Attacco	N° pezzi per sing. conf.	€uro
E-12289	6, 7, 8, 10, 11, 12, 13	23	1/4"	8 + ADAPT	14,36



ADATTATORE 1/4"SQ > 1/4" ESAGONALE

Codice	A (mm)	L (mm)	Attacco	N° pezzi per sing. conf.	€uro
D-74740	1/4"	50	1/4"	ADAPT	1,58

ACCESSORI PER AVVITATORI



Impugnatura laterale

Codice	Per modello	N° pezzi per sing. conf.	€uro
273404-1	DP4700, 6013B, 6013BR	1	5,51
152492-0	6300-4, 9207SPB	1	11,02
151949-8	6300-4 NEW	1	12,47
152489-9	DP4011, HP2051	1	2,25
R 152539-0	GA9020, GA9030, GA9040, GA9061, GA9050, SA7000C	1	5,28
191E41-8	HP002, DDF484, DHP484	1	33,66

R = Ricambio



Limitatore di profondità per avvitatore a impulso LXT

Codice	N° pezzi per singola confezione	€uro
194281-7	1	35,69



Protezione in gomma per corpo macchina

Codice	Per modello	Colore	N° pezzi per sing. conf.	€uro
413G39-0	DTW700/TW007G	Trasparente	1	20,00
413G40-5	DTW1001/DTW1002		1	25,00
413G38-2	TW001G		1	27,50

Fruste

	Codice	Ø (mm)	Lunghezza (mm)	Attacco	Applicazioni	N° pezzi per sing. conf.	€uro
	P-02331	80	400	esagonale	per colla	1	13,87
	P-22012	120	590	M14	per colla	1	24,60
	P-02347	90	400	esagonale	per vernice	1	13,37
	P-22028	100	590	M14	per vernice	1	28,08
	P-22040	140	590	M14	per vernice	1	34,24
	P-02353	100	590	esagonale	per intonaco	1	35,58
	P-22056	120	590	M14	per intonaco	1	38,87



Impugnatura laterale

Codice	Per modello	N° pezzi per sing. conf.	€uro
122727-3	TW1000	1	22,84



Adattatore per fruste filettate M14

Codice	Per modello	Misure (mm)	N° pezzi per sing. conf.	€uro
P-22062	DS4012, 6013B/BR	1/2"x20	1	10,82
P-02325	DA6301	5/8"	1	10,89



Prolunga estensibile

Codice	Per modello	N° pezzi per sing. conf.	€uro
191G67-2	DTW1001, DTW1002	1	198,13



Piattello per frusta e asta. Per modello DUT130

Codice	Per modello	Misure (Ø mm)	N° pezzi per sing. conf.	€uro
R 165757-1	DUT130	165	1	10,21
168349-5		M12x5/16"	1	28,00

R = Ricambio









Impugnatura completa

Codice	Per modello	N° pezzi per sing. conf.	€uro
R 140G50-6	DUT130	1	22,88

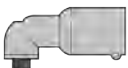
R = Ricambio

Applicazioni per avvitatore Makita modelli: DTL063 - TL065 - TL064



	3/8"	in dotazione  cod. 135201-2
		cod. 192486-3 
	cod. 134743-3 Ø17 cod. 134744-1 Ø19	cod. 192439-2 
	Adattatore per bussole <input type="checkbox"/> cod. 134745-9 3/8" <input type="checkbox"/> cod. 134746-7 1/2"	



Adattatori per WR100D - DWR180D

Codice	Attacco quadro	N° pezzi per sing. conf.	€uro
191A50-3	9,5 (3/8)"	1	19,12
191A51-1	6,35 (1/4)"	1	19,29



Connettore angolare 3/8" quadro

Codice	N° pezzi per singola confezione	€uro
135201-2	1	120,36



Connettore diretto

Codice	N° pezzi per singola confezione	€uro
192486-3	1	77,92



Inserto a bussola per connettore COD. 192439-2

Codice	A (mm)	L (mm)	N° pezzi per sing. conf.	€uro
134743-3	17	31	1	15,88
134744-1	19	33	1	15,88



Connettore a cricchetto

Codice	A (mm)	L (mm)	N° pezzi per sing. conf.	€uro
192439-2	21	31,5	1	181,59



Inserto adattatore

Codice	Attacco quadro	N° pezzi per sing. conf.	€uro
134745-9	9,5 (3/8)"	1	17,60
134746-7	12,7 (1/2)"	1	17,98



Connettore angolare 1/4" esagonale

Codice	N° pezzi per singola confezione	€uro
R 135892-9	1	141,78

R = Ricambio



Gancio per scala e impalcatura

Codice	Per modello	N° pezzi per sing. conf.	€uro
191W90-3	HR007G, HR008G, HR009G	1	10,80
199231-7	DHS660, DHS661, HS660	1	7,20



Impugnatura laterale

Codice	Per modello	N° pezzi per sing. conf.	€uro
122D08-9	HP001G	1	20,99
122428-3	HP2010N	1	8,91
134910-0	DP4003	1	13,05
122D11-0	DHP481	1	22,50



Gancio da cintura

Codice	Per modello	N° pezzi per sing. conf.	€uro
R 324705-1	DTW251, DTL063, DTD152	1	1,60
347723-2	DTW1005	1	3,23
346949-3	TW011G	1	3,15
346317-0	DBN601/DBN610/DBN600/DBN501/ DBN500	1	1,60



Asta di profondità

Codice	Per modello	N° pezzi per sing. conf.	€uro
122576-8	DHP451, DHP458, DHP486, HP001G	1	3,47
324219-0	DP4010, DP4011	1	1,60
196322-5	DP2010, DP2011	1	1,56



Gancio laterale

Codice	Per modello	N° pezzi per sing. conf.	€uro
197224-8	DHR171, DHR182, HR140D, HR166D, DSD180, SD100D, DJR189	1	2,25



Supporto a occhiello

Codice	Per modello	N° pezzi per sing. conf.	€uro
1911K0-5	DHR183, HR010G	1	4,70

VALIGETTE ACCESSORI PER FORATURA E AVVITATURA

X 100



Codice	Misure	N° pezzi per sing. conf.	€uro
B-54520	<ul style="list-style-type: none"> Punte per metallo HSS-R codolo cilindrico: 2x49 mm, 3x61 mm, 4x75 mm, 5x86 mm, 6x93 mm Punte da muro codolo cilindrico: 6x100 mm, 7x100 mm, 8x120 mm Punte da legno con centrino codolo cilindrico Punte da legno piatte codolo cilindrico 1/4"hex: 12x150 mm, 16x150 mm Inserti 1/4"Hex (C-form) 25 mm Inserti 1/4"Hex (E-form MZ) 50 mm Chiavi a bussola 1/4"Hex (E-form MZ) 38 mm Sega a tazza Attacco sega a tazza Svasatore Porta inserti magnetico 	100	43,59

X 221



Codice	Misure	N° pezzi per sing. conf.	€uro
E-10883	<ul style="list-style-type: none"> Manico a cricchetto: 1/4"-1/2" Manico a T scorrevole: 1/4", prolunga Adattatore a 3 vie: 1/2" a 3/8" Giunto snodato, bussola per candela 65 mm, bussole 1/4" 25 mm, bussole 1/2" 38 mm, bussole "E" 1/2", chiave bussola attacco 1/4" MZ Hex 38 mm, chiavi combinate, chiave esagonale pieghevole Manico per bussole 1/4", manico per inserti 1/4" Bussole cacciaviti 1/4" 37 mm, adattatore inserti da 1/4" a 1/4" Hex 25 mm Adattatore inserti da 1/2" a 5/16" Hex 38 mm Prolunga per bussole 1/4" - 1/4" MZ Hex - 80 mm Porta inserti magnetico 1/4" Hex Inserto per cartongesso PH2/C-form 25 mm Inserti 1/4"hex 25 mm, Inserti 5/16" 30 mm 	221	199,67

X 102



Codice	Misure	N° pezzi per sing. conf.	€uro
B-68432	<ul style="list-style-type: none"> Punte metallo HSS-TiN codolo cilindrico Punte per muratura codolo cilindrico: 3x60 mm, 4x75 mm, 5x85 mm, 5,5x85 mm, 6x100 mm, 6,5x100 mm, 7x100 mm, 8x120 mm, 9x120 mm, 10x120 mm Punte per legno codolo cilindrico: 3x60 mm, 4x75 mm, 5x85 mm, 5,5x85 mm, 6x100 mm, 6,5x100 mm, 7x100 mm, 8x120 mm, 9x120 mm, 10x120 mm Svasatore 1/4"Hex (E-form MZ) 36 mm Inserti 1/4"Hex (C-form) 25 mm Inserto per cartongesso 1/4"Hex (C-form) 30 mm Porta inserti magnetico 1/4"Hex (E-form MZ) 60 mm Inserti 1/4"Hex (E-form MZ) 50 mm Supporto per viti Stopper di profondità Chiave a brugola 2,5 mm 	102	45,60

X 42



Codice	Misure	N° pezzi per sing. conf.	€uro
D-58877	<ul style="list-style-type: none"> Inserti 50 mm attacco 1/4"hex: 1xPH0, 1xPH1, 1xPH02, 1xPH3, 1xPZ0, 1xPZ1, 1xPZ02, 1xPZ3, 1xT10, 1xT15, 1xT20, 1xT25, 1xT27, 1xT30, 1xT40, 1xT45, 1xh3, 1xh4, 1xH5, 1xH6 Inserti 10 mm attacco 1/4"hex: 1xPH2, 1xPZ2 Bussole esagonali: 1x5, 1x6, 1x7, 1x8, 1x10, 1x11, 1x13 Punte per metallo attacco 1/4hex: 75x2,5, 80x3, 95x4, 105x5, 110x6 Porta inserti 50 mm Adattatore 1/4" per bussole esagonali 	42	28,00

X 102



Codice	Misure	N° pezzi per sing. conf.	€uro
E-10730	<ul style="list-style-type: none"> Inserti C-form 25 mm Inserti 1/4"Hex (E-formMZ) 50 mm Inserto per cartongesso C-form 30 mm Portainseri magnetico 1/4"Hex (E-formMZ) 60 mm Chiavi a bussola 1/4"Hex (E-formMZ) 38 mm Stopper di profondità Chiave a brugola 2,5 mm Supporto per viti in PVC Punzone, Svasatore Punte trapano per legno codolo cilindrico Punta per metallo HSS-TiN codolo cilindrico Punta per muratura codolo cilindrico Punta piatta per legno 1/4"Hex (E-formMZ) Sega a tazza, adattatore per sega a tazza Manico per inserti, livella Flessometro, misuratore diametri 	102	52,50

X120

Codice	Misure	N° pezzi per sing. conf.	€uro
E-06616	<ul style="list-style-type: none"> • Impugnatura a cricchetto 3/8" • Bussole 1/4", bussole 3/8", bussole 1/4" "E", bussole 3/8" "E" • Adattatore per bussole 1/4", adattatore per bussole da 1/2" • Bussole per candele attacco 1/2" • Snodo universale: 1/4", 3/8" • Prolunga da 3/8", prolunga da 1/4" • Chiavi combinate, manico per bussole da 1/4" • Chiave esagonale pieghevole • Adattatore bit 1/4", adattatore da 1/4" a 1/4" hex 50 mm • Adattatore da 3/8" a 3/8" hex 50 mm • Prolunga per inserti 1/4" 80 mm, inserti 1/4" 	120	129,99

X87

Codice	Misure	N° pezzi per sing. conf.	€uro
E-08458	<ul style="list-style-type: none"> • Cricchetto da 1/2" • Cricchetto doppio attacco 1/4" - 3/8" Dr • Cacciavite a cricchetto, chiave a rullino, pinze • Bussole 78 mm 1/2" Dr. • Bussole 65 mm 1/2" Dr., Bussole 25 mm 1/4", • Adattatore 1/4" 25 mm • Porta inserti 1/4" attacco rapido 60 mm • Porta inserti 1/4" magnetico 60 mm • Chiave esagonale pieghevole • Adattatore per bussole 1/2" - 3/8" • Accoppiatore 1/4" Dr. • Chiavi combinate, cacciaviti • Cacciavite carburatore • Inserti 25 mm (C-form) 	87	159,33

X75

Codice	Misure	N° pezzi per sing. conf.	€uro
E-15126	<ul style="list-style-type: none"> • Punta per metallo HSS-R: 3x61, 3,2x65, 3,5x70, 4,0x75, 4,5x80, 5,0x86, 5,5x93, 6,0x93, 6,5x101mm • Punta per muratura: 3,0x60, 4,0x75, 5,0x85mm, 6,0x100, 8,0x120mm • Punta per legno: 3,0x60, 4,0x75mm, 5,0x85, 6,0x92, 8,0x114mm • Mecchie: 16x152, 22x152mm • Inserti 25mm 1/4" C-form: 2xPH0, 2xPH1, 4xPH2, 2xPH3, PZ0, 2xPZ1, 4xPZ2, 2xPZ3 Slot, SL3, SL4, SL5, SL6, T10, T15, 2xT20, 2xT25, T27, 2xT30, T35, T40, H3, H4, 2xH5, 2xH6 • Inserti 50mm 1/4" E-form: 2xPH2, PH3, 2xPZ2, PZ3, T25, T30 • Portainseri magnetico • Bussole 38mm esagonali: 6, 8, 10, 13mm 	75	41,55

X71

Codice	Misure	N° pezzi per sing. conf.	€uro
D-33691	<ul style="list-style-type: none"> • Punta per legno: 4, 5, 6, 8, 10mm • Punta per muratura: 3, 4, 5, 6, 8mm • Punta per metallo (HSS-TiN): 1.5, 2, 2.5, 3, 3.5, 4, 4.5, 5, 5.5, 6, 6.5, 7mm • Punta attacco 1/4" Hex: 8, 15, 20mm • Svasatore • Inserti 25mm 1/4" C-form: 2xPH1, 2xPH2, 2xPH3, 2xPZ1, 2xPZ2, 2xPZ3, T20, T25, T30, T40, H3, H4, H5, H6. • Inserti 25mm 1/4" E-form: PH1, PH2, PH3, PZ1, PZ2, PZ3, T20-T25, 2xSL5.5, 6.5, 2x8,0mm • Bussole esagonali: 8, 10, 12, 13mm • Portainseri magnetico • Portainseri cambio rapido • Metro a nastro 3m, Punzone, cutter, dima misura punta 	71	72,06

X34

Codice	Misure	N° pezzi per sing. conf.	€uro
D-36980	<ul style="list-style-type: none"> • Punta per legno: 4, 5, 6, 7, 8mm • Punta per muratura: 4, 5, 6, 7, 8mm • Punta per metallo HSS: 2, 2.5, 3, 3.5, 4, 4.5, 5mm • Inserti 25mm 1/4" C-form: PH1, PH2, PH3, PZ1, PZ2, PZ3, T20, T25, T30, SL5.5 • Bussole esagonali: 7, 8, 10mm • Portainseri magnetico • Svasatore 	34	33,92

X42

Codice	Misure	N° pezzi per sing. conf.	€uro
E-13166	<ul style="list-style-type: none"> • Bussole esagonali 38mm: 5, 6, 8, 10, 11, 13mm • Punta per metallo attacco 1/4" Hex: 1.5x60, 2.5x77, 3x81, 4x95, 5x96 • Adattatore per bussole 1/4" SQ10, T15, T20, T25, T30, T40, H3, H4, H5, H6, SL 0.5x4, SL 0.8x5.5, SL1.2x6.5mm • Inserti 50mm 1/4" E-form: PH2, PZ2, T20, T30, SL1.2x6.5 • Inserti 100mm 1/4" E-form: PH2, PZ2 	42	24,00

EFFICUT

FORATURA
DEMOLIZIONEFISSAGGIO
AVVITATURALAME
SEGHE
CIRCOLARILAME
SEGHEUTENSILE
MULTIFUNZIONEDIAMANTE
LAVORAZIONE
METALLO

ABRASIVI

LAMELLARI
TRATTAMENTO
SUPERFICICARTE
ABRASIVEFRESE
PER LEGNO

ASPIRAZIONE

GUANTI
DA LAVOROTOOL
HOLDERS

OPE

ALTRI
ACCESSORI

50

Caratteristiche

Angolo superiore acuto



Consente di realizzare una superficie di taglio fine con il minimo sforzo.

Corpo curvo



Consente eccellenti prestazioni con scarico dei trucioli.

Fondo snellito



Garantisce una lunga durata della batteria risparmiando la resistenza al taglio.

Più tagli per singola carica



Tagli rapidi



Lunga durata

Quantità di taglio per 1 carica

Piatto: 1.6mm



165mm x 48T

Piatto: 1.0mm



165mm x 50T

EFFICUT

100

**x 2.4
more**

240

I risultati dei test dipendono in larga misura dalla durezza dei materiali in legno, ecc.



VIDEO CLIP

EFFICUT

Composite decking

Caratteristiche

Corpo curvo



Consente eccellenti prestazioni con scarico dei trucioli.

Fondo snellito



Garantisce una lunga durata della batteria risparmiando la resistenza al taglio.

Quantità di taglio per 1 carica

Piatto: 1.2mm



185mm x 40T

100

**x 1.3
more**

Piatto: 1.0mm



185mm x 40T

EFFICUT

130

Modello: DHS780 (BL1860B)
Materiale : Decking composito
(LxH = 137mm x 23mm)

Seguendo il design dei denti di Efficut per il legno con

- La durezza della punta è stata migliorata
- Avere un angolo di punta ottuso

ha quindi realizzato una durata maggiore e più tagli per carica.



EFFICUT **EFFICUT**

Resa



185mm x 40T

EFFICUT

100

**x 1.7
more**



185mm x 40T

EFFICUT

170

Modello: DRS780 (BL1860)
Materiale : Decking composito
(LxH = 139mm x 22mm)



EFFICUT Metal

Caratteristiche



Forte e con meno scheggiature



Il design speciale della punta della lama migliora notevolmente l'efficienza e la durata.



Rilascia facilmente i trucioli



Superiore nei tagli dritti

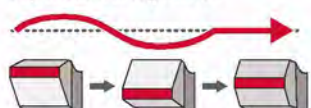

Il carico sulle punte della lama può essere distribuito in modo efficiente per eliminare l'oscillazione della lama della sega, garantendo un taglio dritto e costante e una maggiore durata contro la rottura della punta.

Più tagli per carica



Tagli rapidi



Maggior durata

The amount of cutting per 1 charge

Piatto: 1.2mm



150mm x 32T

Piatto: 0.95mm



150mm x 33T

EFFICUT
Metal

100

x 1.6
more

160

Modello: DCS553 (BL1860B)

Materiale: Tubo in acciaio (ø: 31mm / Spessore 3mm)



VIDEO CLIP

EFFICUT Aluminum

Caratteristiche



Forte e con meno scheggiature



Il design speciale della punta della lama migliora notevolmente l'efficienza e la durata.

Superiore nei tagli dritti

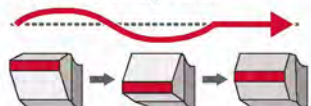

Il carico sulle punte della lama può essere distribuito in modo efficiente per eliminare l'oscillazione della lama della sega, garantendo un taglio dritto e costante e una maggiore durata contro la rottura della punta.

Riduce la resistenza del taglio



Realizza un'elevata durata e riduce la resistenza al taglio.

Eccellente espulsione dei trucioli.



Aumenta la durata della batteria grazie alla minor resistenza durante il taglio.

Più tagli per singola carica



Tagli rapidi



Lunga durata



Tagli puliti

The amount of cutting per 1 charge

Piatto: 1.6mm



260mm x 80T

Piatto: 1.0mm



260mm x 81T

EFFICUT
Aluminum

100

x 1.4
more

140

Modello: DLS110(BL1860B x2)

Materiale: Telaio in alluminio (LxH=45x45mm, t=2mm)



VIDEO CLIP

LAME PER SEGHE CIRCOLARI E SEGHE DA BANCO

Una gamma professionale per ogni esigenza di taglio



M-FORCE

MAKFORCE

SPECIALIZED

MAKBLADE PLUS

MAKBLADE

Una ampia gamma di lame TCT utilizzabili su macchine Makita e su gran parte delle macchine presenti sul mercato.

Prodotte nel rispetto degli standard qualitativi con acciai di alta qualità, le lame Makita permettono tagli rapidi e di alta precisione.

Ogni dente è perfettamente rifinito e questo trattamento a specchio riduce scheggiature superficiali sui materiali tagliati lasciando il pezzo perfettamente finito.

La gamma include cinque tipologie di lame per utensili portatili e stazionari.



Rivoluzionario design tecnologico costruttivo del dente.

La doppia faccia del dente permette un taglio a M raddoppiando i denti di appoggio sul materiale con conseguente aumento della velocità di taglio un miglioramento della finitura. La durata della lama risulta essere quasi doppia in riferimento a una standard. Lo spessore ridotto del dente permette di ridurre lo sforzo di taglio con relativo minore affaticamento del motore della sega circolare.

- Finitura doppia con metà denti.
- Taglio aggressivo.
- Ottima finitura.
- maggiore durata.



MAKFORCE

Una gamma completa di lame per il mercato delle seghe circolari portatili.



Un'ampia offerta di misura a partire da 150 mm fino a 355 mm con numero di denti da 10 a 60, è possibile trovare lame per ogni applicazione, siano esse di sgrossatura, di taglio fine o extra fine.

- L'affilatura e il preciso fissaggio denti permettono l'assorbimento dei contraccolpi.
- La qualità del carburo di tungsteno garantisce un basso tasso di usura allungandone la vita lavorativa.
- Ottima finitura ed affilatura dei denti.
- Spessore limitato del dente per una minore usura e affaticamento della macchina.



Lame specifiche per seghe circolari a batteria.

Lame per taglio di legno, adatte alle più diffuse seghe circolari a batteria del mercato, tutte con la qualità Makita.

- Extra sottili con acciaio lama perfettamente piano. Questo garantisce, riducendo l'attrito, una maggiore autonomia di taglio.
- Preciso assemblaggio, alta qualità dei componenti, garantiscono qualità nei tagli e lunga vita lavorativa.
- Disegno dei denti adatto a tagli specifici, per spessori e materiali differenti.



Lame specifiche per taglio di acciaio disegnate per ottenere una lavorazione rapida e pulita.

La speciale composizione del carburo dei denti, combinata con l'accurato studio del loro disegno, permette un lavoro prolungato di taglio nell'acciaio dolce, profilati, tubi, canaline e barre. Il taglio di queste lame, risulta decisamente più rapido e pulito di quelle del tipo abrasivo con punte che arrivano anche a 30 volte più veloci.

- Speciale composizione del carburo dei denti e la precisione di fissaggio al corpo lama permettono un taglio rapido e pulito.
- Minima produzione di scintille e bassissima quantità di polveri.



Lame per troncatrici per ogni marca e modello compreso quelle ad avanzamento radiale.

Una vasta gamma con misure che partono da 190 mm e arrivano fino a 305 mm con numero di denti da 24 fino a 100 che garantiscono lavorazioni da quelle grezze a extra fini.

- I taglienti perfettamente affilati sono in grado di assorbire l'impatto lama-pezzo restando a lungo efficienti.
- Elevata qualità del carburo di tungsteno che permette una lunga vita lavorativa con relativa bassa usura.
- Ottima finitura ed affilatura dei denti.
- Spessore limitato del dente per una minore usura e affaticamento della macchina.



Lame per seghe da banco e combinate con una tecnologia comune.

Studiate per abbattere le vibrazioni e per essere particolarmente silenziose, migliorando sia la durata lavorativa che il confort di utilizzo.

Una minore vibrazione della lama garantisce una migliore precisione di taglio, inoltre riduce le oscillazioni garantendo una superficie di taglio particolarmente rifinita.

Queste caratteristiche allungano parecchio la vita dei denti in carburo di tungsteno in relazione a lame convenzionali.

- Il sistema di dissipazione delle vibrazioni è realizzato con l'aggiunta di resine e seguito da un taglio laser nel corpo lama.
- Precisa lavorazione del corpo lama che garantisce una planarità elevata e tagli puliti.
- Rivestimento a basso coefficiente in attrito per un minore sforzo di taglio e una migliore protezione alla corrosione.





















Taglio silenzioso con basse vibrazioni.

LA RUMOROSITÀ DI TAGLIO È UNA DELLE MAGGIORI CAUSE DI DISAGIO SUL POSTO DI LAVORO E MAKBLADE PLUS ASSICURA UN AMBIENTE LAVORATIVO PIÙ SILENZIOSO.

Lame T.C.T. per seghe circolari

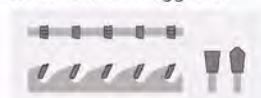
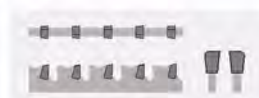
Forma del dente

ATB 	ATBR 	Hi-ATB 	ATAF 	ATAFR 
Bisellatura superiore alternata Per legno e alluminio	Aggiunti denti piatti all'ATB per un taglio dritto facile	Smusso superiore alternato (ATB) con un angolo di smusso superiore più ampio	Smusso superiore alternato (ATB) con un angolo di smusso superiore più ampio	Sono stati aggiunti denti piatti all'ATAF per facilitare il taglio dritto. MATAFR: ATAFR modificato per una minore resistenza al taglio.
				
M-FORCE 	FTG 	TCG 	MTCG 	SMTCG 
Forme anteriori e superiori dei denti scanalatura a V simmetrica con caratteris- tiche di ATB e FTG.	Denti piatti, consentono un taglio dritto e facile e le punte raramente si scheggiano. Per tagliare il legno lungo la venatura e tagliare il metallo sottile.	I denti trapezoidali e piatti sono disposti alternativa- mente e dividono i detriti per tre. Consente un taglio dritto facile e le punte raramente si scheggiano.	Denti piatti con bisello alternato Minore resistenza al taglio rispetto ai denti piatti. Le punte si scheggia- no raramente	Contrariamente al MTCG, due smussi asimmetrici sulla parte superiore di un dente producono bordi affilati Consente un facile morso al materiale.
				

Termine tecnico

Fessura laser 	Rivestito 	Incorporato 	P.C.D 
Sistema di smorzamento delle vibrazioni Fessure del corpo tagliate al laser riempite di resina per tagli più fluidi e silenziosi.	Piastra di rivestimento in PTFE (politetrafluoroetilene) per ridurre l'accumulo di pece e per abbassare la resistenza.	Il design dei denti inseriti aumenta notevolmente l'area di brasatura dal corpo alla punta per un maggiore supporto e resistenza della punta.	Le punte in PCD (diamante policristallino) hanno una durezza estrema e una resistenza all'usura. La lama per sega con punta in PCD è la scelta migliore per prestazioni di lunga durata quando si tagliano pannelli in fibrocemento.



Codice	Materiale	Ø (mm)	Larghezza di taglio (mm)	Spessore lamina (mm)	Ø foro	Anello di riduzione	N° denti	Angolazione dente	Forma del dente	Velocità max g/min	Tipo di macchina	€uro		
E-28880	Legno	125	1,35	0,90	20		25	23°	ATAFR	12.200	Seghe circolari AC e DC	32,50		
B-69462	Legno						45					36,50		
E-12120	Legno	136	1,40	25			4,500					29,66		
B-62985	Legno			24			29,69							
E-12217	Legno	165	1,50	40			9.250	15°		29,66				
E-12223	Legno			56						42,80				
B-57336	Legno/MDF			24						57,68				
E-12239	Legno	185	1,50	30				24		15°	ATAFR	8.250	Seghe circolari AC e DC & Seghe circolari DC Rear Handle	29,66
E-12245	Legno							40						42,80
B-64191	Legno	190	1,45					24		23°		45,58		
B-68638	Legno				45	39,68								
E-01915	Legno	235	2,20		1,50			24	20°	ATBR		6.500	Seghe circolari AC e DC	44,87
E-07705	Legno	260	2,15					24	23°	ATAFR		5,870		54,69
E-12946	Legno	270	2,30					35				5,650		55,41
E-24848	Legno	415	1,80					35	3,680	100,81				



Codice	Materiale	Ø (mm)	Larghezza di taglio (mm)	Spessore lamina (mm)	Ø foro	Anello di riduzione	N° denti	Angolazione dente	Forma del dente	Velocità max g/min	Tipo di macchina	€uro
B-69864	Legno	165	1,85	1,35	20		60	10°	ATBR	9.250	Troncatrici radiali AC e DC	49,05
E-11178	Legno	190					25					34,15
E-11184	Legno		45	8,040			51,45					
E-12251	Legno	50	8°	ATAFR			61,80					
E-06987	Legno	216	2,00	1,50	30		45	10°	ATBR	7.070		54,58
E-12267	Legno						60	8°	ATAFR			69,99
E-08903	Legno						80	ATBR	61,70			
E-08919	Legno	45	10°	54,69								
B-64630	Legno	260	2,15	1,65			60	8°	ATAFR	61,78		
B-67284	Legno						80			74,31		
B-67290	Legno						75			79,10		
E-12273	Legno	305	2,00	1,65			60	10°		74,31		
B-67309	Legno						80			89,30		
B-67315	Legno						100			101,51		



Codice	Materiale	Ø (mm)	Larghezza di taglio (mm)	Spessore lamina (mm)	Ø foro	Anello di riduzione	N° denti	Angolazione dente	Forma del dente	Velocità max g/min	Tipo di macchina	€uro
E-16760	Alluminio	165	1,50	1,15	20		54	-3°		9.250	Seghe circolari AC e DC, Troncatrici radiali AC e DC	66,58
E-16813	Alluminio	185	1,70	1,35	30		60	0°		8.040		70,09
E-16863	Alluminio	190	1,85	1,50				63	-3°	SMTCG	7.070	Troncatrici radiali AC e DC
E-16916	Alluminio	216	2,00	1,65	81			91,08				
E-06323	Alluminio	260	2,00	1,65	96			108,55				
E-13253	Alluminio	305	2,00	1,65	96	121,92						



Codice	Materiale	Ø (mm)	Larghezza di taglio (mm)	Spessore lamina (mm)	Ø foro	Anello di riduzione	N° denti	Angolazione dente	Forma del dente	Velocità max g/min	Tipo di macchina	€uro
E-11097	Metallo	110	1,50	1,10	34	-	24	-	SMTCG	2.200	Taglia tondini DC	53,10
E-02939	Metallo	150	1,10	0,95	20	-	32	0°	TCG	4.680	Seghe circolari per metalli DC	47,79
B-69325	Metallo											
E-12859	Metallo	185	1,40	1,20	30	-	45	-	SMTCG	5.800	Seghe circolari per metalli AC e DC	84,05
E-12055	Metallo	305	2,00	1,75	25,4	-	63	-2°		2.000	Troncatrici per metallo	203,00
B-69331	Metallo/Inox	150	1,10	0,95	20	-	48	0°		4.680	Seghe circolari per metalli DC	59,55
E-12865	Metallo/Inox	185	1,40	1,20	30	-	60	0°		5.800	Seghe circolari per metalli AC e DC	101,81
E-19750	Metallo/Inox	305	2,00	1,75	25,4	-	96	-3°		2.000	Troncatrici per metallo	279,00



Lame per seghe circolari AC e DC

Codice	Materiale	Ø (mm)	Larghezza di taglio (mm)	Spessore lamina (mm)	Foro Ø (mm)	Anello di riduzione	N° denti	Angolazione dente	Forma del dente	Velocità max g/min	"N° pezzi per sing. Conf."	Euro
B-32960	Legno	165	1,60	1,00	20	-	40	18°	ATAF	4.770	1	27,85
B-32976	Legno	190	2,00	1,40	30	-		10°	3.000	1	33,91	



Disegnate per adattarsi alle seghe circolari Makita AC e DC e a quelle di altri marchi, taglienti annegati nelle sedi per garantire tagli speciali e impegnativi.

Riesce tranquillamente a tagliare oltre al legno più duro anche quello con presenza di chiodi senza danneggiare i denti. Particolarmente indicate per lavori di bonifica del legname e lavorazioni di demolizione.

- Taglio di legni nodosi anche con presenza di chiodi.
- Per lavori particolarmente duri e impegnativi.
- Aumento di produttività e vita lavorativa.

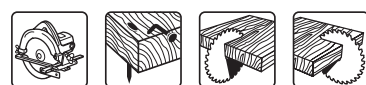

Codice	Materiale	Ø (mm)	Larghezza di taglio (mm)	Spessore lamina (mm)	Foro Ø (mm)	Anello di riduzione	N° denti	Angolazione dente	Forma del dente	Velocità max g/min	"N° pezzi per sing. Conf."	Euro
B-33093	Legno chiodato	165	2,00	1,30	20	-	24	23°	ATB	9.250	1	42,76
B-33118	Legno chiodato	190			30	-		25°		8.040	1	32,51
B-33168	Legno chiodato	165			20	-	18°	40		9.250	1	49,80
B-33180	Legno chiodato	190			30	-	25°			8.040	1	44,39
B-33196	Legno chiodato	235			2,30	1,60	30	-		48	18°	6.500

SPECIALIZED

Lame ideali per taglio di laminati



Codice	Materiale	Ø (mm)	Larghezza di taglio (mm)	Spessore lamina (mm)	Foro Ø (mm)	Anello di riduzione	N° denti	Angolazione dente	Forma del dente	Velocità max g/min	Tipo di macchina	N° pezzi per sing. Conf.	Euro
B-33819	Legno/Laminati	85	1,00	0,70	15	-	24	7°	ATAF	2.240	Seghe circolari DC	1	18,94
B-33831	Legno/Laminati	165	1,50	1,00	20	-	52	5°	TCG	4.770	Seghe circolari AC e DC	1	60,58
B-33847	Legno/Laminati	190	2,00	1,40		-	60			8.040	Troncatrici radiali AC e DC	1	72,95
B-33875	Legno/Laminati	260	2,50	1,80	30	-	84			5.870		1	126,50
B-33881	Legno/Laminati	305				-	96			5.000	1	141,76	

SPECIALIZED

Lame per taglio pannelli coibentati sandwich



Codice	Materiale	Ø (mm)	Larghezza di taglio (mm)	Spessore lamina (mm)	Ø foro	Anello di riduzione	N° denti	Angolazione dente	Forma del dente	Velocità max g/min	Tipo di macchina	€uro
B-33582	Pannelli sandwich	235	2,20	1,80	30	-	50	0°	SMTCG	6.500	Seghe circolari AC e DC	94,82
B-33598		270	2,40	2,00		-	60		ATB	5.650	Seghe circolari	146,78
B-33607		355	2,60	2,20		-	80		4.300	Seghe circolari	183,13	

SPECIALIZED

PER TAGLIO ALLUMINIO



Codice	Materiale	Ø (mm)	Larghezza di taglio (mm)	Spessore lamina (mm)	Ø foro	Anello di riduzione	N° denti	Angolazione dente	Forma del dente	Velocità max g/min	Tipo di macchina	€uro
B-40303	Alluminio	136	1,60	1,00	20	-	50	0°	ATB	4.500	Seghe circolari DC	55,56
B-33249		160	1,70	1,80	30	-	60	0°		9.540	Seghe circolari	42,10
B-33021		165		20	-	56	-3°	9.250		Seghe circ. ad affond. AC e DC	77,79	
B-33255		180	1,80	20	20	60	8.480	Seghe circolari		42,29		
B-33261		190			15,88/20	60	0°	8.040		Seghe circolari AC e DC	66,46	
B-33277		235	1,60	30	80	6.500	77,45					
B-33299		216			64	7.070	65,10					
B-33308		250	80	6.110	69,99							
B-33314		250	100	6.110	75,19							
B-33320		260	80	-5°	TCG	5.870	Troncatrici radiali AC e DC	69,52				
B-33336		260	100			5.870		76,52				
B-33342		305	80	5.000	93,82							
B-33358		305	100	5.000	105,63							
B-33370		250	6.110	97,41								
B-33386		260	2,80	2,20	80	0°	5.870	Seghe da banco	99,96			
B-33392		300	5.090	105,65								

SPECIALIZED

TAGLIO METALLO

Lame ideali per taglio di metallo



Codice	Materiale	Ø (mm)	Larghezza di taglio (mm)	Spessore lamina (mm)	Ø foro	Anello di riduzione	N° denti	Angolazione dente	Forma del dente	Velocità max g/min	Tipo di macchina	€uro
B-33423	Metallo	185	2,00	1,60	30	-	38	0°	MTCG	5.800	Seghe circolari per metalli	70,36
B-33445			1,70	1,30		-	70	-10°	FTG			79,55
B-33451			2,00	1,60		-	48	0°	MTCG			80,06
B-33467			2,30	2,00		-	78	-5°	MTCG			201,65
B-33439	Metallo/Inox	305	2,10	1,70	25,4	-	60	0°	TCG	2.000	Troncatrici per metallo	143,46
B-33750			2,00			-	100	-3°	SMTCG			288,14

M-FORCE



Codice	Materiale	Ø (mm)	Larghezza di taglio (mm)	Spessore lamina (mm)	Ø foro	Anello di riduzione	N° denti	Angolazione dente	Forma del dente	Velocità max g/min	Tipo di macchina	€uro
B-32007	Legno	165	2,00	1,20	20	15,88/25	24	15°	M-FORCE	9.250	Seghe circolari AC e DC	20,80
B-32035		185			-	8.250				Seghe circolari Rear Handle AC e DC	23,36	
B-31974		190			15,88/20	12	8.040			Seghe circolari AC e DC	21,53	
B-32253		210			-	24	20°			ATB	7.300	Seghe circolari

MAKBLADE PLUS

Lame per seghe da banco e combinate con una tecnologia comune.



Studiate per abbattere le vibrazioni e per essere particolarmente silenziose, migliorando sia la durata lavorativa che il confort di utilizzo. Una minore vibrazione della lama garantisce una migliore precisione di taglio, inoltre riduce le oscillazioni garantendo una superficie di taglio particolarmente rifinita. Queste caratteristiche allungano parecchio la vita dei denti in carburo di tungsteno in relazione a lame convenzionali.

- Il sistema di dissipazione delle vibrazioni è realizzato con l'aggiunta di resine e seguito da un taglio laser nel corpo lama.
- Precisa lavorazione del corpo lama che garantisce una planarità elevata e tagli puliti.
- Rivestimento a basso coefficiente in attrito per un minore sforzo di taglio e una migliore protezione alla corrosione.

Quiet Cutting

WITH LESS VIBRATION

Taglio silenzioso con basse vibrazioni.
LA RUMOROSITÀ DI TAGLIO È UNA DELLE MAGGIORI CAUSE DI DISAGIO SUL POSTO DI LAVORO E MAKBLADE PLUS ASSICURA UN AMBIENTE LAVORATIVO PIÙ SILENZIOSO.



Codice	Materiale	Ø (mm)	Larghezza di taglio (mm)	Spessore lamina (mm)	Ø foro	Anello di riduzione	N° denti	Angolazione dente	Forma del dente	Velocità max g/min	€uro
B-33495	Legno	260	2,80	1,80	30	-	48	20°	ATB	5.870	115,16
B-33504		300								5.090	111,79
B-33510		350								4.360	124,84



Lame T.C.T. (tungsteno) per legno

Codice	Materiale	Ø (mm)	Larghezza taglio (mm)	Spessore lamina (mm)	Foro Ø (mm)	Anello di riduzione	N° denti	Angolazione dente	Forma del dente	Velocità max g/min	Tipo di macchina	€uro	
B-14607	Legno	85	1,00	0,70	15	-	20	10°	ATB	2.240	Seghe circolari DC	11,66	
B-20644		100	4,00	3,00	22	-	6		ATAF	12.090	Fresatrici intestatrici	44,87	
B-09949		136	1,50	1,00		-	16			4.500	Seghe circolari DC	19,12	
B-32194		150				-	24	20°		10.180	Seghe circolari per metalli DC	28,31	
B-32091		160	2,40	1,50		-	16						25,05
B-32203						-	24						28,76
A-80612			1,60	1,00		-	40	18°	ATB	9.540	Seghe circolari	29,32	
B-32297			2,40	1,50		-							35,19
D-03327		200	2,00	1,30		-	10	20°					11,88
B-32100				1,40		-			FTG	9.250	Seghe circolari AC e DC	25,39	
B-56764			1,85	1,25		-	48	8°	ATB		Seghe circolari ad affond. AC/DC	56,60	
B-32904			1,50	1,00		-	24	20°	ATAF	4.770		25,06	
D-03333		165	2,00	1,30		-							13,53
D-03349						-	40	18°	ATB	9.250	Seghe circolari AC e DC	15,18	
B-32306			2,40	1,50		-							33,65
D-09628			2,00	1,30		-	16						11,22
B-32116		200	1,40			-	10		FTG				22,57
B-32219						-	24	20°					29,57
B-32231			2,40	1,50		-							30,28
B-32334			180				-	40		ATB	8.480	Seghe circolari	33,69
D-03903		185		1,30			16/20	16				Seghe circolari AC e DC	13,53
A-85999				1,40		20	-	40	18°	ATAF	8.300		37,42
D-09634			2,00	1,30			16/20	20	20°	ATB		Seghe circolari, Rear Hand. AC e DC	11,88
D-03919							40	18°					16,17
B-32144		190					-	12		FTG	8.040		26,60
B-32926							-	24	20°	ATAF	3.000		26,89
B-32247			2,20	1,40			15,88/20	40		ATB	8.040	Seghe circolari AC e DC	30,02
B-32340							-	60	15°	ATAF			36,58
B-32390			2,20				-	60	15°				51,45
D-03925		235	2,40			30	25/25,4	20	20°				23,27
B-32275			2,30	1,60			-	24			6.500		34,65
D-09640			2,40				25	60	15°				35,81
B-12859							-	18	20°				
A-81804		270		1,80			25	24	23°	ATB	5.650	Seghe circolari	63,75
B-32172							-						46,78
B-32378							-	40	20°				62,61
B-32356			210	2,40	1,60			-			7.300		38,71
B-32384		355	3,00	2,20			-	60		4.300		90,74	
B-32758		190	2,20	1,60	20		-	48	5°		8.040	Troncatrici radiali AC e DC	47,17

- FORATURA
DEMOLIZIONE
- FISSAGGIO
AVVITATURA
- LAME
SEGHE
CIRCOLARI
- LAME
SEGHE
TO
- UTENSILE
MULTIFUNZIONE
- DIAMANTE
LAVORAZIONE
METALLI
- ABRASIVI
- LAMELLARI
TRATTAMENTO
SUPERFICI
- CARTE
ABRASIVE
- FRESE
PER LEGNO
- ASPIRAZIONE
- GUANTI
DA LAVORO
- TOOL
HOLDERS
- OPE
- ALTRI
ACCESSORI

MAKBLADE PLUS



Codice	Materiale	Ø (mm)	Larghezza taglio (mm)	Spessore lamina (mm)	Foro Ø (mm)	Anello di riduzione	N° denti	Angolazione dente	Forma del dente	Velocità max g/min	Tipo di macchina	€uro	
A-80961	Legno	255	2,30	-	30	15,88	32	5°	ATAF	5.870	Troncatrici radiali AC e DC	53,95	
B-32792							60	18°	ATB	5.990		54,03	
D-77322			2,60				40	5°	ATAF	14,96			
B-32487			2,30				5°	ATB	90,73				
B-32770			2,30				5°	ATB	39,16				
B-32524			2,30				5°	ATAF	100,82				
D-46408		260	2,40	1,80	-	60	-	60	15°	ATB		5.870	45,71
B-32801								70	5°	ATAF		52,56	
B-32530			80					5°	ATB	84,66			
B-32845			100					5°	ATAF	59,89			
B-32633			2,30					5°	ATAF	117,42			
B-32786			2,30					5°	ATB	56,55			
B-32817		305	2,50	1,90	-	70	-	0°	ATAF	5.000		69,02	
B-32568								80	5°	ATAF		98,55	
B-32611			80					5°	ATB	131,59			
B-32851			100					5°	ATAF	79,08			
B-32649			2,30					5°	ATAF	134,01			
B-32889			2,30					5°	ATAF	95,02			
A-86022	Legno chiodato	165	2,00	1,25	20	-	-	23°	ATB	9.250	Seghe circolari AC e DC	27,54	
A-86044							40	18°	ATB	39,69			
B-07440	Alluminio	165	2,40	1,70	20	-	56	-3°	TCG	9.250	Seghe circolari ad affond. AC e DC	60,91	
B-10344	Corian						48	-3°				TCG	60,91
B-48832	Alluminio Pannelli compositi	118	14,00	6,00	-	-	6	5°	TCG	12.940	Fresatrici circolari	162,90	
B-48860			18,00				6	5°				TCG	195,00
B-07319	Metallo	136	1,50	1,20	20	-	30	0°	MTCG	4.500	Seghe circolari per metalli DC	39,69	
E-23391			1,40				1,10	50	-15°			ATB	64,00
B-46296		150	1,50	1,20	32	0°	MTCG	4.680	33,05				
E-14299		1,40	1,20	38	0°	TCG	5.800	Seghe circolari per metalli AC e DC	69,99				
E-26082		1,25	1,10	36	0°	TCG	4.500	Seghe circolari per metalli DC	89,00				
A-87242		305	2,10	1,70	25,4	-	60	0°	TCG	2.000	Troncatrici per metallo	123,77	
B-47058	Metallo/Inox	150	1,10	1,00	20	-	60	0°	SMTCG	4.680	Seghe circolari per metalli DC	68,05	
B-33984		185	1,60	1,30	30	-	64	0°	SMTCG	5.800	Seghe circolari per metalli	107,30	



Lama per cesoia universale
Per modello: CP100D



Codice	N° pezzi per sing. conf.	€uro
198603-3	1	9,08

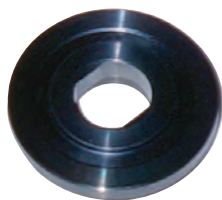

Flangia

Codice	Per modello	Ø (mm)	N° pezzi per sing. conf.	€uro
224311-1	5603R, 5604R (in dotazione)	20	1	5,99
224302-2	5903R (in dotazione)	30	1	6,33



Guida di supporto per seghe circolari da banco

Codice	Per modello	N° pezzi per sing. conf.	€uro
192621-3	LS1040, LH1040, LH200FL	1	18,32
JM23000127	MLS100	1	15,14

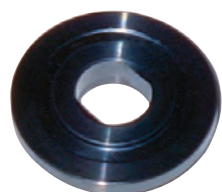

Flangia di riduzione

Codice	Per modello	Ø (mm)	N° pezzi per sing. conf.	€uro
224303-0	5903R	25	1	6,77



Guida di profondità

Codice	Per modello	N° pezzi per sing. conf.	€uro
1916E4-5	DTM53	1	14,50

novità

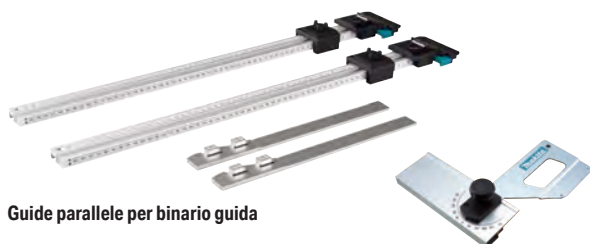

Guide parallele per binario guida

Set taglio inclinato

Codice	Per modello	N° pezzi per sing. conf.	€uro
1913K7-3	Guide parallele per binario guida	1	128,51
196664-7	Set taglio inclinato (per binario 1.000)	1	54,95



Guida laterale

Codice	Per modello	N° pezzi per sing. conf.	€uro
164095-8	HS300, 4131, BCS550, 4157KB, 4191DW, 5704R, 5604R, DHS782	1	3,24
164021-7	SR2300, SR2600, 5100BR	1	6,77
165084-6	5903R, 5103R, 5104S	1	12,67
152498-8	5143R	1	62,33
165447-6	SP6000K	1	12,67
165153-3	RS001/RS002	1	10,56
162687-7	HS009	1	7,80
162A32-2	HS011	1	10,20



Guida tagli dritti

Codice	Per modello	N° pezzi per sing. conf.	€uro
164113-2	4300SV, 4300BV, 4320, 4304/T, 4305/T	1	3,89



Coppia morsetti per binario guida



Morsetto rapido per binario guida

Codice	N° pezzi per singola confezione	€uro
194385-5	2	36,76
1913K5-7	1	37,00



Guida tagli circolari

Codice	Per modello	N° pezzi per sing. conf.	€uro
123030-5	4300SV, 4300BV, 4320, 4304, 4305, 4306	1	6,64

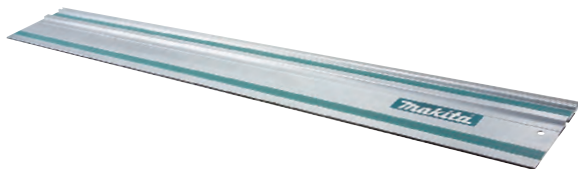

Binario guida 1500 mm e nastri per binario 1400 mm

Codice	Descrizione	Misura (mm)	N° pezzi per sing. conf.	€uro
199140-0	Binario guida	1000	1	79,37
199141-8	Binario guida		1	89,76
R 422291-7	Bordo gomma 1.500 rifilare	1500	1	3,60
R 422292-5	Gomma antisdruciuolo infer.		1	3,60
R 458577-3	Gomma superiore 1.500		1	1,74
423361-5	Nastro antisdruciuolo inferiore	1400	1	7,92
413101-9	Nastro scorrimento superiore		1	9,27
423359-2	Nastro paraschegge inferiore		1	5,61

R = Ricambio



Connettore per binario guida 1500mm cod. 199141-8

Codice	N° pezzi per singola confezione	€uro
198885-7	2	31,28



Fermo anti kickback per seghe circolari

Codice	N° pezzi per singola confezione	€uro
1913J9-2	1	4,82



Adattatore per binario di guida

Codice	Per modello	N° pezzi per sing. conf.	€uro
192505-5	5603R, 5703R, 5705R	1	27,80
192506-3	5903R	1	129,00
192507-1	5103R	1	106,43
197252-3	DJV, JV001/002, 4350, 4351	1	72,71
196953-0	DHS680	1	42,80
197005-0	HS7601, HS7611	1	48,36
199232-5	DHS660, DHS661	1	51,65
198570-2	HS0600	1	214,50
198673-2	4100KB, DCC500 (per tagli diritti)	1	21,95
1916F4-2	4100KB, DCC500 (per tagli inclinati)	1	28,50
197462-2	HS6601	1	27,50
194579-2	RT001G*, DRT50*, RT0700C*, RT0702C*, RP0900, RP1110C, RP1111C, RP1800F, RP1803F, RP2300F, RP2303F *da utilizzare esclusivamente con la base ad affondamento	1	35,15



Codice	Descrizione	Misura (mm)	N° pezzi per sing. conf.	€uro
194367-7	Binario guida	3000	1	201,80
423362-3	Nastro antisdruciuolo inferiore		1	15,18
413102-7	Nastro scorrimento superiore		1	16,07
423360-7	Nastro paraschegge inferiore		1	11,88



Guida tagli circolari

Codice	Per modello	N° pezzi per sing. conf.	€uro
R JM21080260	LF1200F	1	17,38
R 127069-0	2704, 2704N	1	74,67
R JM27000224	MLT100, MLT100N	1	45,37

R = Ricambio



Protezione anticaggia.

Codice	Per modello	N° pezzi per sing. conf.	€uro
415524-7	4350, 4351, DJV181, DJV182, JV0600	1	1,48
192557-6	4350, 4351, DJV181, DJV182, JV0600	5	20,76



Set per tagli diritti e circolari

Codice	Per modello	N° pezzi per sing. conf.	€uro
192732-4	4329, JV0600, JV101, JV102, JV103	1	10,56
193516-3	DJV181, DJV182, 4350, 4351	1	10,20



Adattatore per lame "standard"

Codice	Per modello	N° pezzi per sing. conf.	€uro
1916C6-7	JR003G	1	21,25



Piastra base in plastica

Codice	Per modello	N° pezzi per sing. conf.	€uro
413068-1	4304, 4304T, 4305, 4305T, 4306	1	3,24
417852-6	4350, 4351, DJV181, DJV182	1	3,24



Morsetto verticale per seghe circolari da banco

Codice	Per modello	N° pezzi per sing. conf.	€uro
122538-6	LF1000, LS1013, LS1214F, LS1019	1	58,41
122536-0	LS1040	1	15,18
192625-5	LH1040F	1	18,32
122854-6	LS1216	1	23,18
126617-2	LS1219, DLS111, DLS211	1	23,27
JM23100502	LH1201F, LS1018L	1	11,12
JM235100009	LS0815F	1	9,35
JM23000131	MLS100N	1	8,58



Guida secondaria

Codice	Per modello	N° pezzi per sing. conf.	€uro
194002-7	LS1013, LS1014, LS1214F	1	60,91
194086-5	Estensione sinistra per 2704	1	51,65
194087-3	Estensione posteriore per 2704	1	51,65



Guida per tagli in serie

Codice	Per modello	N° pezzi per sing. conf.	€uro
R 122472-0	LH1040F, LS0714FL	1	4,73



Guida stabilizzatrice per tagli circolari e obliqui

Codice	Per modello	N° pezzi per sing. conf.	€uro
1915R3-2	DJV186	1	8,50



Morsetto orizzontale

Codice	Per modello	N° pezzi per sing. conf.	€uro
122470-4	LS1018LN, LS1019L, LS1219L	1	130,13
122563-7	LH1040, LS1040	1	79,37



Guida laterale

Codice	Per modello	N° pezzi per sing. conf.	€uro
R 122707-9	LH1040F	1	19,66
122729-9	LF1000	1	33,53
JM23300008	LH1200FL, LH1201FL	1	62,04
R 154580-9	* LF1000	1	22,88
R JM27000202	MLT100	1	45,37
JM21080230	LB1200F	1	24,72

R = Ricambio * = Parziale



Barra spingipezzo

Codice	Per modello	N° pezzi per sing. conf.	€uro
416772-1	2712, LH1040F	1	4,05

novità



Guida tagli angolari

Codice	Per modello	N° pezzi per sing. conf.	€uro
122730-4	LF1000	1	19,47



Lamine in faggio pressato per 3901, PJ7000J, DPJ180

Codice	Tipo	Misure (mm)	N° pezzi per sing. conf.	€uro
D-82775	# 0	47 x 16 x 4	100	4,60
D-82781	# 10	53 x 19 x 4	100	4,90
D-82797	# 20	56 x 23 x 4	100	5,00

novità



Guide per tagli angolari

novità

Codice	Per modello	N° pezzi per sing. conf.	€uro
JM27110005	2712	1	30,60



Piastra d'appoggio mod. 3901, PJ7000J, DPJ180

Codice	N° pezzi per singola confezione	€uro
415579-2	1	5,61



Blocco scorrevole

Codice	Per modello	N° pezzi per sing. conf.	€uro
JM27100130	2712	1	6,60

novità



Morsetto per taglio cornici angolari

Codice	Per modello	N° pezzi per sing. conf.	€uro
195253-5	LS1216F	1	82,94

Tipo di dente

Denti fresati e allineati

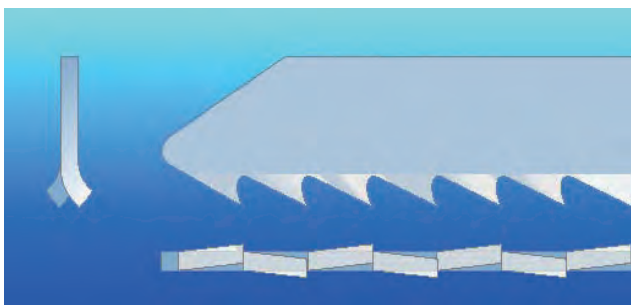

Denti rettificati e laterali



Denti fresati e ondulati

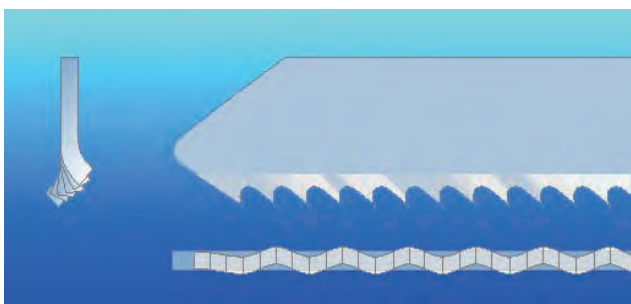

Denti rettificati e conici

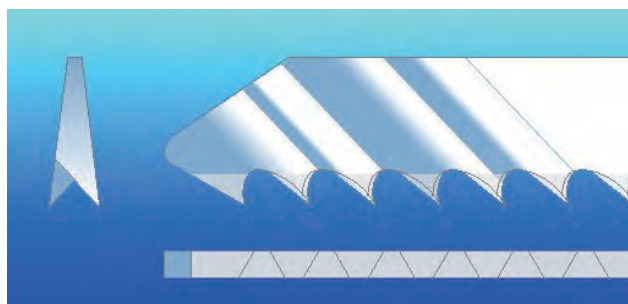

Fabbricazione dei denti

Denti fresati

- Tipo di produzione a basso costo
- Per tagli generici
- Materiali da morbidi a duri
- Lunga durata della lama



Denti digrignati

- Tipo di produzione costoso
- Molto nitidi
- Tagli precisi e puliti
- Materiali da morbidi a mediamente duri

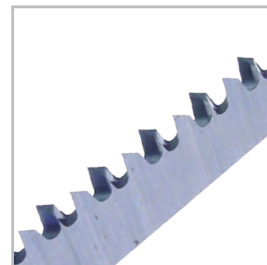

Metodo di produzione

- **Disposizione laterale** ogni singolo dente è piegato alternativamente a sinistra e a destra. Impostazione del rastrello Esempio: destra, sinistra, dritta, ecc.



- **Unito ondulato** la fila di denti riceve una forma ondulata
- **Lineare** il corpo della lama si assottiglia verso la parte posteriore (conico)

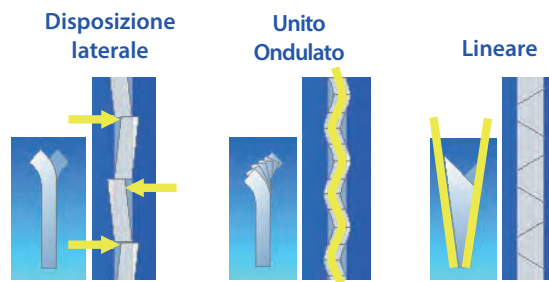

Materiale della lama del seghetto alternativo

- **HCS (acciaio ad alto tenore di carbonio)** per tagliare materiali più morbidi come legno o plastica.
- **HSS (acciaio rapido)** per tagliare materiali più duri come i metalli.
- **BiM (Bimetallo, base HCS e denti HSS)** per tagliare materiali morbidi e duri come legno, metallo, plastica.
- **TC (carburo di tungsteno)** per tagliare plastica rinforzata con fibra di vetro, pannelli di fibra legati con cemento o cartongesso.

FORATURA
DEMOLIZIONE

TABELLA LAME PER SEGHETTI DIRITTI

ATTACCO PER
SEGHETTI DIRITTI

ARTICOLO		QUANTITÀ	LUNGHEZZA	COMPENSATO	PLASTICA	VETRORESINA	ALLUMINIO	INOX	ACCIAIO DOLCE	DENTI PER POLLICE	TIPO LAMA	TIPO DENTE
METALLO-TAGLIO FLESSIBILE												
P-04955		5	150						1-2	32	Bi-METAL	B
P-04949		5	200					0-1,2	1-3	24	Bi-METAL	B
B-16841		5	152				3-8	3-8	3-8	14	Bi-METAL	B
P-04880		5	150				1,5-4	1,5-3	1,5-4	18	Bi-METAL	B
792146-3		5	125				2-8		2-8	24	HSS	B
792147-1		5	165				1-3		1-3	18	HSS	B
792149-7		5	165				0,7-3		0,7-3	24	Bi-METAL	C
LEGNO												
B-16798		5	152	3-125	2,5-5,0					6	HCS	C
B-16829		5	305	3-250	2,5-5,0					6	HCS	C
B-16807		5	152	5-100						10	HCS	C
P-47086		5	150	3-125	2,5-5,0					6	HCS	C
P-47092		5	225	3-200	2,5-5,0					6	HCS	C
P-47123		5	240							5	HCS	C
E-26272		5	225							5	HCS	C
P-47117		5	240	3-200						4-5	HCS	C
B-16813		5	152	3-120						3	HCS	C
792148-9		5	162	6-60	6-100					9	HCS	C
792707-9		5	150		3-90					6	HCS	C
B-03030		5	300	3-250	6-200					6	HCS	C
LAME PER SEGHETTI DIRITTI												
P-47008		5	200					3,0-5,0	3,0-5,0	10	Bi-Metal	A
P-47014		5	150	3-125					3	10-14	Bi-Metal	A
P-47020		5	200	3-150					3	10-14	Bi-METAL	A
LAME PER DSD180 / SD100												
B-49703		2	55									CARTONGESSO < 30 mm
B-49719		2	55									TAGLIO LEGNO < 30 mm

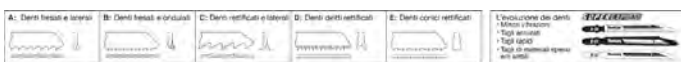

DETTAGLI	BOSCH EQUIVALENTE	PREZZO	ARTICOLO	1 LEGNO CHIODATO	LONG LIFE	GAS BETON	SERRAMENTI	METALLO
METALLO-TAGLIO FLESSIBILE								
IDEALE PER ACCIAIO E MATERIALI NON FERROSI MAX 1 mm		€ 14,53	P-04955					0
IDEALE PER ACCIAIO E MATERIALI NON FERROSI MAX 2 mm	S1122AF	€ 17,87	P-04949		0			0
TAGLIO ACCIAIO, INOX TUBI ACCIAIO 3-8 mm e LEGNO CHIODATO	S922BF	€ 11,18	B-16841	0				0
TAGLIO ACCIAIO, INOX TUBI ACCIAIO 1,5-3,0 mm e LEGNO CHIODATO	S922EF	€ 13,27	P-04880	0				0
TAGLIO METALLO, TUBI SPESS.<3,0 mm Ø 50 mm	S918B	€ 21,55	792146-3					0
TAGLIO METALLO, TUBI SPESS.<2,0 mm Ø 90 mm e LAMIERE ALLUMINIO	S918A	€ 29,32	792147-1					0
TAGLIO METALLO, SPESS.<2,0 mm Ø 50 mm e TUBI DI FERRO	S922AF	€ 29,32	792149-7					0
LEGNO								
IDEALE PER LEGNO E PLASTICA E PER TAGLI GREZZI E UBLIQUI	S611D	€ 8,50	B-16798					
IDEALE PER LEGNO E PLASTICA E PER TAGLI GREZZI E UBLIQUI	S1411D	€ 13,86	B-16829					
TAGLIO LEGNO GENERICO MAX 90 mm	S811H	€ 8,50	B-16807	0		0		
TAGLIO DIRITTO SU LEGNO DA COSTRUZIONE MAX 80 mm PLASTICA PVC	S644D	€ 12,30	P-47086		0			
TAGLIO DIRITTO SU LEGNO DA COSTRUZIONE MAX 80 mm PLASTICA PVC		€ 13,37	P-47092		0			
TAGLIO LEGNO VERDE	S1542K	€ 17,69	P-47123					
PER LEGNAME GREZZO SENZA CHIODI,POTATURA LEGNO VERDE LEGNO DA ARDERE	S1431L	€ 14,90	E-26272					
TAGLIO SPECIALE SU LEGNO VERDE	S1531L	€ 16,76	P-47117					
TAGLIO RAPIDO PER TUTTI I TIPI DI LEGNO	S811K	€ 8,50	B-16813					
TAGLIO LEGNO GENERICO MAX 90 mm		€ 13,28	792148-9					
TAGLIO LEGNO GENERICO MAX 90 mm		€ 12,47	792707-9					
TAGLIO LEGNO PLASTICA LEGNO VERDE TAGLIO PULITO	S1344D	€ 25,92	B-03030					
LAME PER SEGHETTI DIRITTI								
ADATTA PER METALLI NON FERROSI ACCIAIO DOLCE TUBI PROFILATI INOX	S1122HF	€ 18,26	P-47008		0			0
PER LEGNO CHIODATO E LAMIERE METALLICHE PALLET	S922VF	€ 14,47	P-47014	0	0			0
PER LEGNO CHIODATO E LAMIERE METALLICHE PALLET		€ 18,00	P-47020	0	0			0
LAME PER DSD180 / SD100								
		€ 17,70	B-49703					
		€ 22,50	B-49719					

FORATURA
DEMOLIZIONE

FISSAGGIO
AVVITATURA

LAME
SEGHE
CIRCOLARI

LAME
SEGHETTO

UTENSILE
MULTIFUNZIONE

DIAMANTE
LAVORAZIONE
METALLI

ABRASIVI

LAMELLARI
TRATTAMENTO
SUPERFICI

CARTE
ABRASIVE

FRESE
PER LEGNO

ASPIRAZIONE

GUANTI
DA LAVORO

TOOL
HOLDERS











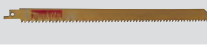















OPE

ALTRI
ACCESSORI

FORATURA
DEMOLIZIONE

TABELLA LAME PER SEGHETTI DIRITTI

ATTACCO PER
SEGHETTI DIRITTI

ARTICOLO	QUANTITÀ	LUNGHEZZA	COMPENSATO	PLASTICA	VETRORESINA	ALLUMINIO	INOX	ACCIAIO DOLCE	DENTI PER POLLICE	TIPO LAMA	TIPO DENTE
LAME SPECIALI											
P-45680		5	150				0,5-3	0,5-3,0	8	Bi-METAL	M-TOOTH
P-05050		1	300				0-4,5		6	HM-TCT	
P-45705		5	150				2,5-5,0	2,5-10	5	Bi-METAL	M-TOOTH
P-45711		5	200				2,5-5,0	2,5-10	5	Bi-METAL	M-TOOTH
P-45696		5	200					>1,5	8	Bi-METAL	M-TOOTH
P-47101		5	150	3-125	2,5-5,0				6	HCS/CV	C
B-16857		5	305	3-200			0-4,5	3,5-5	10-14	Bi-METAL	A
B-05175		5	150	3-120			0,5-3,0	1-3	6	Bi-METAL	A
P-05088		5	150	3-120					6	HCS/CV	C
P-05044		1	150		8-50		8-50		6	TCT	C
B-16807		5	152	3-120	2,5-5,0				10	HCS	A
B-23248		1	305						6	INOX	C
B-23254		1	305						10	INOX	C
B-10609		1	305						3	INOX	C
B-30570		1	228						10	INOX	C
B-30564		1	228						6	INOX	C
P-47151		1	225	3-200	2,5-5,0				3	HM	
P-47167		1	300	3-250	2,5-5,0				3	HM	
P-05066		1	400	3-300	2,5-5,0				3	TC/HM	
P-45244		1	235						2	TC/HM	
P-45250		1	300						2	TC/HM	
P-04070		1	300						3	TC/HM	
P-04086		1	400						3	TC/HM	
P-04064		1	235						3	TC/HM	
B-10394		1	305							TC/HM	
B-10403		1	400							TC/HM	
B-07250		2	152				2,0-4,0		18	TC/HM	E

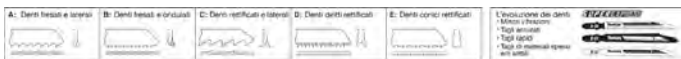

DETTAGLI	BOSCH EQUIVALENTE	PREZZO	ARTICOLO	1 LEGNO CHIODATO	LONG LIFE	GAS BETON	SERRAMENTI	METALLO
LAME SPECIALI								
PER TAGLIO RAPIDISSIMO DI LEGNO CHIODATO E METALLO		€ 17,75	P-45680	0	0			0
SPECIALE PER GASBETON ETERNIT E VETRORESINA RINFORZATA		€ 53,47	P-05050			0		
ADATTA PER ACCIAIO METALLI NON FERROSI TUBI PROFILATI PLASTICHE PVC		€ 17,87	P-45705	0	0			0
ADATTA PER ACCIAIO METALLI NON FERROSI TUBI PROFILATI PLASTICHE PVC		€ 22,04	P-45711	0	0			0
ADATTA PER ACCIAIO METALLI NON FERROSI TUBI PROFILATI LEGNO CHIODATO		€ 21,99	P-45696	0	0			0
TAGLIO LEGNO TENERO E DURO SPECIALE TAGLI CURVI PVC		€ 20,56	P-47101					
TAGLIO TUBI ACCIAIO E GHISA, METALLI NON FERROSI E PANNELLI ISOLANTI	S1122VF	€ 20,70	B-16857	0				0
TAGLIO LEGNO CHIODATO PLASTICHE PVC	S611DF	€ 13,24	B-05175	0	0			
TAGLIO RAPIDO PER TUTTI I TIPI DI LEGNO E PLASTICHE PVC CARTONGESSO	S611DF	€ 19,38	P-05088		0			
PER MATERIALI ABRASIVI, METALLI NON FERROSI, OTTONE PLASTICHE RINFORZATE PVC	S641HM	€ 24,10	P-05044					0
TAGLIO LEGNO MATERIALI NON FERROSI PLASTICHE PVC		€ 8,50	B-16807					
LAMA SPECIFICA TAGLIO MATERIALI SURGELATI 10-250 mm TAGLIO OSSA GROSSOLANO		€ 24,30	B-23248					
LAMA SPECIFICA TAGLIO MATERIALI SURGELATI 10-250 mm TAGLIO OSSA FINE		€ 24,30	B-23254					
LAMA SPECIFICA TAGLIO MATERIALI SURGELATI 10-250 mm TAGLIO OSSA	S1211K	€ 8,62	B-10609					
LAMA SPECIFICA TAGLIO MATERIALI SURGELATI 10-175 mm TAGLIO OSSA FINE		€ 22,84	B-30570					
LAMA SPECIFICA TAGLIO MATERIALI SURGELATI 10-175 mm TAGLIO OSSA GROSSOLANO		€ 22,84	B-30564					
TAGLIO LEGNO DURO GASBETON MATERIE PLASTICHE RINFORZATE FIBRA DI VETRO	S1141HM	€ 27,37	P-47151					
TAGLIO LEGNO DURO GASBETON MATERIE PLASTICHE RINFORZATE FIBRA DI VETRO	S1241HM	€ 32,36	P-47167					
TAGLIO LEGNO DURO GASBETON MATERIE PLASTICHE RINFORZATE FIBRA DI VETRO	S2041HM	€ 51,95	P-05066					
TAGLIO MATERIALI DA COSTRUZIONE POROTON MATTONI FORATI TAGLIO CURVO		€ 23,18	P-45244					
TAGLIO MATERIALI DA COSTRUZIONE POROTON MATTONI FORATI TEGOLE TAGLIO CURVO		€ 27,96	P-45250					
TAGLIO MATERIALI DA COSTRUZIONE POROTON MATTONI FORATI TEGOLE TAGLIO CURVO		€ 29,46	P-04070					
TAGLIO MATERIALI DA COSTRUZIONE POROTON MATTONI FORATI TEGOLE TAGLIO CURVO		€ 39,43	P-04086					
TAGLIO MATERIALI DA COSTRUZIONE POROTON MATTONI FORATI TEGOLE TAGLIO CURVO		€ 23,51	P-04064					
TAGLIO MATERIALI DA COSTRUZIONE POROTON MATTONI LEGGERI <215 mm	S1243HM	€ 36,82	B-10394					
TAGLIO MATERIALI DA COSTRUZIONE POROTON MATTONI LEGGERI <315 mm	S2243HM	€ 51,44	B-10403					
LAMA PER PROFILATI IN ACCIAIO INOX E PER MATERIALI EPOSSIDICI 3-20 mm	S922HM	€ 31,62	B-07250					0

- FORATURA
DEMOLIZIONE
- FISSAGGIO
AVVITATURA
- LAME
SEGHE
CIRCOLARI
- LAME
SEGHETTO
- UTENSILE
MULTIFUNZIONE
- DIAMANTE
LAVORAZIONE
METALLI
- ABRASIVI
- LAMELLARI
TRATTAMENTO
SUPERFICI
- CARTE
ABRASIVE
- FRESE
PER LEGNO
- ASPIRAZIONE
- GUANTI
DA LAVORO
- TOOL
HOLDERS
- OPE
- ALTRI
ACCESSORI



ARTICOLO		QUANTITA'	LUNGHEZZA	COMPENSATO	PLASTICA	VETRORESINA	ALLUMINIO	INOX	ACCIAIO DOLCE	DENTI PER POLLICE	TIPO LAMA	TIPO DENTE
LAME SPECIALI DEMOLIZIONE												
P-47189		5	150	3-125					1-3,0	10	Bi-Metal	A
P-47195		5	225	3-200					1-3,0	10	Bi-Metal	A
P-47036		3	150	3-125						6	Bi-Metal	A
P-47042		3	225	3-200						6	Bi-Metal	A
P-47058		3	300	3-250						6	Bi-Metal	A
P-46975		3	225					0-1,2	1-2,5	10	Bi-Metal	A
P-46969		3	150					0-1,2	1-2,5	10	Bi-Metal	A
P-46981		3	300					0-1,2	1-2,5	10	Bi-Metal	A
P-47064		5	150	3-125					3-6	8-10	Bi-Metal	A
P-47070		5	225	3-175					3-6	8-10	Bi-Metal	A
LAME SUPER EXPRESS												
B-05153		5	203	6-150	2,5-150					6-10	HCS	C
B-05038		5	152		5-77		5-77		1-8	17-18	Bi-METAL	A
B-05044		5	152	5-77	5-77				5-8	6-11	Bi-METAL	A
B-10637		3	305	10-250	5-60					5-8	Bi-METAL	A
B-13677		3									Bi-METAL	
LAME PER JR103 / DJR183												
B-20395		5	100							24	Bi-Metal	B
B-20404		5	100							18	Bi-Metal	B
B-20410		5	100							14	Bi-Metal	A
B-20426		5	100							10	Bi-Metal	A
B-20432		5	100							6	Bi-Metal	A
B-20448		5	100							6	Bi-Metal	A
B-20454		5	100							14-15	Bi-Metal	A
P-04874		5	100						1,5-3	18	Bi-Metal	B
P-05038		5	100							6	TC-HM	

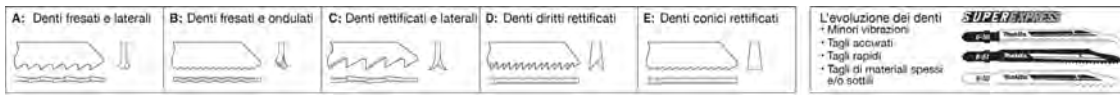

DETTAGLI	BOSCH EQUIVALENTE	PREZZO	ARTICOLO	1 LEGNO CHIODATO	LONG LIFE	GAS BETON	SERRAMENTI	METALLO
LAME SPECIALI DEMOLIZIONE								
TAGLIO LEGNO CHIODATO METALLI NON FERROSI E GOMME		€ 14,97	P-47189	O				O
TAGLIO LEGNO CHIODATO METALLI NON FERROSI E GOMME		€ 19,38	P-47195	O				O
TAGLI LEGNO PER SMONTAGGIO E PER LAVORI PROTEZIONE CIVILE	S610DF	€ 12,93	P-47036		O			
TAGLI LEGNO PER SMONTAGGIO E PER LAVORI PROTEZIONE CIVILE	S1110DF	€ 16,22	P-47042		O			
TAGLI LEGNO PER SMONTAGGIO E PER LAVORI PROTEZIONE CIVILE		€ 19,60	P-47058		O			
PER LEGNO CHIODATO METALLO TUBI INOX PROTEZIONE CIVILE	S1120CF	€ 16,20	P-46975	O	O			O
PER LEGNO CHIODATO METALLO TUBI INOX PROTEZIONE CIVILE	S920CF	€ 12,34	P-46969	O	O			O
Per legno chiodato metallo tubi inox protezione civile		€ 19,45	P-46981	O	O			O
Per legno chiodato e lamiera metalliche pallet ripristino serramenti		€ 19,10	P-47064	O	O		O	O
Per legno chiodato e lamiera metalliche pallet ripristino serramenti		€ 19,52	P-47070	O	O		O	O
LAME SUPER EXPRESS								
LEGNO, COMENSATO, MDF, PLASTICHE, IDEALE PER UTENSILI CORDLESS	SA2045X	€ 16,51	B-05153					
METALLO, LAMIERE E PROFILATI SOTTILI, IDEALE PER UTENSILI CORDLESS	SA123XF	€ 15,77	B-05038					O
UNIVERSALE LEGNO CON CHIODI LAMIERE PLASTICHE E ALLUMINIO, IDEALI X CORDLESS	SA345XF	€ 15,55	B-05044	O				O
UNIVERSALE LEGNO CON CHIODI PLASTICHE E GASBETON, IDEALI X CORDLESS	S1411VF	€ 14,99	B-10637					
KIT COMPOSTO DA PZ.1 B-05153 PZ.1 B-05038 PZ.1 B-05044		€ 12,36	B-13677					
LAME PER JR103 /DJR183								
TAGLIO METALLO SPESSORI SOTTILI 0,1-3,0 mm	S522AF	€ 10,75	B-20395					
ACCIAIO E METALLI 1,5-4,0 mm	S522EF	€ 10,80	B-20404					
TAGLIO METALLO SPESSORI SOTTILI 3,0-8,0 mm	S522BF	€ 10,81	B-20410					
LEGNO/METALLO 3-12 mm	S522HF	€ 10,85	B-20426					
LEGNO CHIODATO 10-15 mm	S511DF	€ 12,26	B-20432					
CARTONGESSO 5-50 mm	S528DF	€ 11,96	B-20448					
LEGNO CHIODATO, METALLO PLASTICA	S522BEF	€ 10,76	B-20454					
LAMA UNIVERSALE PER ACCIAIO	S522BEF	€ 12,44	P-04874					O
LAMA PER VETRORESINA E PANFORTE		€ 22,22	P-05038					O

FORATURA
DEMOLIZIONE

FISSAGGIO
AVVITATURA

LAME
SEGHE
CIRCOLARI

LAME
SEGHETTO

UTENSILE
MULTIFUNZIONE

DIAMANTE
LAVORAZIONE
METALLI

ABRASIVI

LAMELLARI
TRATTAMENTO
SUPERFICI

CARTE
ABRASIVE

FRESE
PER LEGNO

ASPIRAZIONE

GUANTI
DA LAVORO

TOOL
HOLDERS

OPE

ALTRI
ACCESSORI



ARTICOLO	QUANTITA'	LUNGHEZZA	COMPENSATO	PLASTICA	VETRORESINA	ALLUMINIO	INOX	ACCIAIO DOLCE	DENTI PER POLLICE	TIPO LAMA	TIPO DENTE
LAME SPECIALI DEMOLIZIONE											
E-26288		5	152					2-10	10-12-14	Bi-Metal	A
E-26294		5	225					2-10	10-12-14	Bi-Metal	A
E-26303		5	305					2-10	10-12-14	Bi-Metal	A
B-16841		5	152					3-8	14	Bi-Metal	A
B-16776		5	225					3-8	14	Bi-Metal	A
B-05169		5	152					1,5-4	18	Bi-Metal	A
B-16782		5	225					1,5-4	18	Bi-Metal	A
B-16835		5	152					0,7-3	24	Bi-Metal	A
LAME METALLO PER USO INTENSIVO											
B-49834		1	152	10-100	5-60			1,5-3	6-8	TC-HM	B
B-49840		1	228	10-175	5-60			1,5-3	6-8	TC-HM	B
B-49856		1	305	10-250	5-60			1,5-3	6-8	TC-HM	B
P-47145		5	225	3-200					5-8	Bi-Metal	C
P-47139		5	150	3-125					5-8	Bi-Metal	C
LAME METALLO FLESSIBILI											
B-16857		5	305		5-20		5-20	3,0-5,0	10-14	Bi-Metal	A
P-46997		5	150				3,0-5,0	3,0-5,0	10	Bi-Metal	A
LAME MULTIMATERIALE TIPO "RESCUE"											
B-67206		25	152	5,0-100	5,0-100	5,0-100	<100	<100	6-8	TC-HM	B
B-67212		25	225	5,0-100	5,0-100	5,0-100	<100	<100	6-8	TC-HM	B
LAME PER TAGLIO TUBI IN GHISA											
B-55572		1	150	<100	4-12				8	TC-HM	
B-55588		1	228	<175	4-12				8	TC-HM	
B-55594		1	305	<250	4-12				8	TC-HM	
LAME PER SEGHETTO CON MORSA A CATENA JR003G (DRITTE)											
E-26191		5	145						8	Bi-Metal	A
E-26200		5	200						8	Bi-Metal	A
E-26216		5	260						8	Bi-Metal	A
LAME PER SEGHETTO CON MORSA A CATENA JR003G (CURVE)											
E-26222		5	145						8	Bi-Metal	A
E-26244		5	260						8	Bi-Metal	A
E-26571		5	300						8	Bi-Metal	A
E-26587		5	350						8	Bi-Metal	A
E-26593		5	200						8	Grana diamantata	
E-26602		5	250						8	Grana diamantata	
E-26618		5	280						8	Grana diamantata	

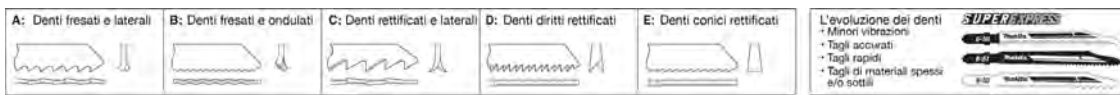

FORATURA
DEMOLIZIONE

FISSAGGIO
AVVITATURA

LAME
SEGHE
CIRCOLARI

LAME
SEGHETTO

UTENSILE
MULTIFUNZIONE

DIAMANTE
LAVORAZIONE
METALLI

ABRASIVI

LAMELLARI
TRATTAMENTO
SUPERFICI

CARTE
ABRASIVE

FRESE
PER LEGNO

ASPIRAZIONE

GUANTI
DA LAVORO

TOOL
HOLDERS

OPE

ALTRI
ACCESSORI

DETTAGLI	BOSCH EQUIVALENTE	PREZZO	ARTICOLO	1 LEGNO CHIODATO	LONG LIFE	GAS BETON	SERRAMENTI	METALLO
LAME BASE PER METALLO								
Taglio metallo 2-10 mm tubi <100 mm	S925VBF	€ 15,00	E-26288					0
Taglio metallo 2-10 mm tubi <175 mm	S1125VBF	€ 18,00	E-26294					0
Taglio metallo 2-10 mm tubi <250 mm	S1225VBF	€ 21,00	E-26303					0
Taglio metallo 3-8 mm tubi 10-100 mm	S922BF	€ 11,18	B-16841					
TAGLIO METALLO 3-8 mm TUBI 10-175 mm	S1122BF	€ 16,89	B-16776					
TAGLIO METALLO 1,5-4 mm TUBI 5-100 mm	S922EF	€ 11,17	B-05169					
TAGLIO METALLO 1,5-4 mm TUBI 5-175 mm	S1122EF	€ 16,89	B-16782					
TAGLIO METALLO 0,7-3 mm TUBI 10-100 mm	S922AF	€ 25,50	B-16835					
LAME METALLO PER USO INTENSIVO								
LEGNO CHIODATO, COMPENSATO, PLASTICHE E FIBRA DI VETRO E DEMO 10-100 mm	S956XHM	€ 14,68	B-49834	0	0			0
LEGNO CHIODATO, COMPENSATO, PLASTICHE E FIBRA DI VETRO E DEMO 10-175 mm	S1156XHM	€ 20,04	B-49840	0	0			0
LEGNO CHIODATO, COMPENSATO, PLASTICHE E FIBRA DI VETRO E DEMO 10-250 mm	S1256XHM	€ 25,22	B-49856	0	0			0
TAGLIO DIRITTO SU OGNI GENERE DI LEGNO MAX 80 mm LEGNO CHIODATO	S1111VF	€ 20,87	P-47145	0	0			
TAGLIO DIRITTO SU OGNI GENERE DI LEGNO MAX 80 mm LEGNO CHIODATO	S611VF	€ 16,14	P-47139	0	0			
LAME METALLO FLESSIBILI								
SPECIALE PER TUBI MAX Ø 200 mm, PLASTICHE E ALLUMINIO 5-20 mm	S1222VF	€ 20,70	B-16857		0			0
ADATTA PER METALLI NON FERROSI ACCIAIO DOLCE TUBI PROFILATI INOX	S922HF	€ 14,56	P-46997		0			0
LAME MULTIMATERIALE TIPO "RESCUE"								
LAME MULTIMATERIALE "SPECIALIZED" IDEALI PER SQUADRE DI PRIMO SOCCORSO. DENTI TC/HM (FRESATI E ONDULATI)	S956XHM	€ 331,38	B-67206	0	0	0	0	0
LAME MULTIMATERIALE "SPECIALIZED" IDEALI PER SQUADRE DI PRIMO SOCCORSO. DENTI TC/HM (FRESATI E ONDULATI)	S1156XHM	€ 463,59	B-67212	0	0	0	0	0
LAME PER TAGLIO TUBI IN GHISA								
LAMA PER METALLO SPECIFICA PER TUBI IN GHISA	S955CHM	€ 15,25	B-55572		GHISA		INOX	0
LAMA PER METALLO SPECIFICA PER TUBI IN GHISA	S1155CHM	€ 20,43	B-55588		GHISA		INOX	0
LAMA PER METALLO SPECIFICA PER TUBI IN GHISA	S1255CHM	€ 25,41	B-55594		GHISA		INOX	0
LAME PER SEGHETTO CON MORSA A CATENA JR003G (DRITTE)								
Taglio tubi fino 50 mm	-	€ 60,50	E-26191		GHISA		INOX	0
Taglio tubi fino 100 mm	-	€ 66,50	E-26200		GHISA		INOX	0
Taglio tubi fino 150 mm	-	€ 91,00	E-26216		GHISA		INOX	0
LAME PER SEGHETTO CON MORSA A CATENA JR003G (CURVE)								
Taglio tubi fino 50 mm		€ 66,50	E-26222		GHISA		INOX	0
Taglio tubi fino 125 mm		€ 97,00	E-26244		GHISA		INOX	0
Taglio tubi fino 150 mm		€ 112,50	E-26571		GHISA		INOX	0
Taglio tubi fino 200 mm		€ 142,00	E-26587		GHISA		INOX	0
Taglio tubi in ghisa cementizia fino 75mm		€ 211,00	E-26593		GHISA			
Taglio tubi in ghisa cementizia fino 100mm		€ 235,00	E-26602		GHISA			
Taglio tubi in ghisa cementizia fino 150mm		€ 359,00	E-26618		GHISA			

TABELLA LAME PER SEGHETTI ALTERNATIVI



ATTACCO EUROPEO

ARTICOLO	TIPO		QUANTITA'	LUNGHEZZA	COMPENSATO	PLASTICA	VETRORESINA	ALLUMINIO	INOX	ACCIAIO DOLCE	DENTI PER POLLICE	TIPO LAMA	TIPO DENTE
LEGNO TAGLIO BASE													
A-80391	B-28		5	90	2-50	2-50					16	HSS	E
P-31566			5	80	2-50						14	Bi-Metal	C
P-31572			5	100	8-65						6	CV	C
A-85656	B13		5	105	4-65	4-65					8	HCS	A
A-85678	B15		5	75	3-35	3-35					12	HCS	B
A-85709	B18		5	75	2-35	2-35					14	HCS	A
LEGNO TAGLIO PULITO													
A-85662	B14		5	75	2-35						18	HCS	B
A-85628	B10		5	105	2-61	2-61					10	HCS	E
A-85634	B11		5	105	3-60	3-60					9	HCS	E
A-85640	B12		5	105	5-65	5-65					6	HCS	E
A-85690	B17		5	105	5-60	5-60					6	HCS	C
A-85715	B19		5	90	3-50	3-50					12 (INV)	HCS	E
B-04933	B19S		5	70	3-30	3-30					12 (INV)	HCS	D
A-80400	B29		5	75	2-35	2-35					16	HCS	E
LEGNO TAGLIO SPECIALE													
P-31594	HC12BI		5	100	5-65	5-65	0,5-10				10	Bi-Metal	D
A-86290	L-1		5	132	5-90	5-90					6	HCS	E
P-31588			5	100	6-60						6	Bi-Metal	C
A-85232	B-8		5	105	4-65	4-65					8	HCS	C
A-86315	L10		5	181	5-145						7	HCS	C
A-85684	B16		5	105	5-65	5-65					6	HCS	C
A-86309	L2		5	132	5-90	5-90					6	HCS	C
CONFEZIONI ASSORTITWE													€uro
B-06292			3	75	KIT COMPOSTO DA 1X B50-1X B51-1X B52						4,79		
A-86898			5	KIT COMPOSTO DA 1X B10S-1X B13-1X B16-1X B22-1X B23						5,51			
A-86882			5	KIT COMPOSTO DA 1X N1-1X N2-1X N3-1X N8-1X N10S ATTACCO JAPAN						6,64			

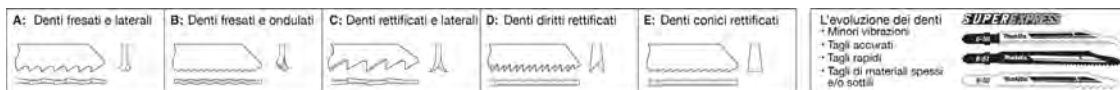

DETTAGLI	LEGNO CHIODATO	LEGNO	TRUCIOLATO	MAT. A STRATI	COMPENSATO	BANCALI	EPOSSY	PVC	TAGLIO FINE	TAGLIO CURVO	FIBERGLASS	METALLO	INOX	ALLUMINIO	CU - NI - ZN	BOSCH EQUIVALENTE	PREZZO	ARTICOLO	
LEGNO TAGLIO BASE																			
LEGNO IN GENERE, PANNELLI MATERIALI A STRATI PVC E PLEXIGLASS		0	0	0	0			0	0								€ 8,91	A-80391	
LEGNO IN GENERE PANNELLI LEGNO DA COSTRUZIONE (LONG LIFE)		0		0													€ 10,63	P-31566	
LEGNO IN GENERE, PANNELLI MATERIALI A STRATI TAGLIO CURVO (TAGLIO DUO)		0		0	0				0	0							€ 7,03	P-31572	
LEGNO IN GENERE, PANNELLI MATERIALI A STRATI E PLASTICHE		0	0	0	0			0								T111C	€ 4,37	A-85656	
LEGNO IN GENERE, PANNELLI MATERIALI A STRATI PVC E PLEXIGLASS		0	0	0			0	0								T119B	€ 4,37	A-85678	
TAGLI CURVI SU LEGNO E PLASTICHE (UTILIZZO CON OSCILLAZIONE)		0	0	0	0			0		0						T119BO	€ 4,37	A-85709	
LEGNO TAGLIO PULITO																			
LEGNO IN GENERE, PANNELLI MATERIALI A STRATI E PLASTICHE <35 mm (TAGLIO RAPIDO)		0	0		0											T110AOF	€ 4,37	A-85662	
TAGLIO RAPIDO IN LEGNO E PLASTICHE, PARTICOLARMENTE ADATTO SU MASONITE		0	0	0	0											T101D	€ 6,64	A-85628	
LEGNO DURO COMPENSATO PLASTICHE E MASONITE <30 mm TAGLIO PULITO		0	0	0				0	0							T101BO	€ 6,64	A-85634	
LEGNO DURO COMPENSATO PLASTICHE E MASONITE <60 mm TAGLIO PULITO		0	0					0	0							T101D	€ 6,64	A-85640	
Legno in genere, pannelli materiali a strati PVC taglio curvo		0	0	0	0			0		0						T101AO	€ 5,99	A-85690	
Legno duro compensato e masonite <50 mm taglio pulito		0		0	0				0							T101BR	€ 8,42	A-85715	
Legno duro compensato e masonite <35 mm taglio pulito		0		0	0				0								€ 8,42	B-04933	
Tagli curvi su legno e plastiche (utilizzo con oscillazione)		0		0	0			0		0						T101AO	€ 8,91	A-80400	
LEGNO TAGLIO SPECIALE																			
TAGLIO PANNELLI LEGNO PVC E FIBERGLASS				0	0			0	0		0					T101BF	€ 10,50	P-31594	
LEGNO TENERO, PANNELLI TRUCIOLATI PANFORTE E PANNELLI IN FIBRA		0	0	0				0	0							T301CD	€ 11,02	A-86290	
LEGNO DURO E TENERO E PANNELLI ANCHE RIVESTITI		0	0	0	0											T144DF	€ 9,10	P-31588	
LEGNO DURO E TENERO E PANNELLI ANCHE RIVESTITI PVC (TAGLIO RAPIDO)		0		0	0			0									€ 5,99	A-85232	
PER TUTTI I TIP DI LEGNO TAGLIO GROSSOLANO E RAPIDO		0	0	0	0											T744D	€ 8,91	A-86315	
LEGNO DURO E COMPENSATO <60 mm TAGLIO PULITO		0		0	0				0							T144D	€ 5,51	A-85684	
LEGNO E TRUCIOLATI TAGLI RAPIDI		0	0	0	0											T344D	€ 6,64	A-86309	

Lame con attacco a due denti adatte per utensili Makita.

ATTACCO EUROPEO

- Adattatore per levigatura
- Lima tonda
- Lima piatta



Codice	Tipo	Per modello	N° pezzi per sing. conf.	€uro
A-40967	Adattatore per levigatura	JR1000FT	1	19,12
A-40945	Lima tonda		3	35,15
A-40951	Lima piatta		3	33,05

FORATURA
DEMOLIZIONE

FISSAGGIO
AVVITATURA

LAME
SEGHE
CIRCOLARI

LAME
SEGHETTO

UTENSILE
MULTIFUNZIONE

DIAMANTE
LAVORAZIONE
METALLI

ABRASIVI

LAMELLARI
TRATTAMENTO
SUPERFICI

CARTE
ABRASIVE

FRESE
PER LEGNO

ASPIRAZIONE

GUANTI
DA LAVORO

TOOL
HOLDERS

OPE

ALTRI
ACCESSORI



ARTICOLO	TIPO		QUANTITA'	LUNGHEZZA	COMPENSATO	PLASTICA	VETRORESINA	ALLUMINIO	INOX	ACCIAIO DOLCE	DENTI PER POLLICE	TIPO LAMA	TIPO DENTE
METALLO TAGLIO BASE													
A-85737	B22		5	75		1-6		1-3	1-3	1-3	24	HSS	B
B-04949	B22S		5	57		1-6		1-3	1-3	1-3	24	HSS	B
A-85743	B23		5	75	3-35	3-35		2-6	0,5-2	2-6	14	HSS	B
A-85759	B24		5	75		1-3		1-2	0,5-2	0,5-2	32	HSS	B
B-04955	B24S		5	52		1-3		1-2	0,5-2	0,5-2	32	HSS	B
A-85771	B26		5	105	3-60	3-60		3-10		3-10	9	HSS	A
A-85787	B27		5	75		1-6		1-3	1-3	1-3	24	HSS	B
B-10453	B34		5	75		1,5-6		1,5-3	1,5-3	1,5-3	18	HSS	B
B-10447	B33		5	132		<65mm		<65mm	2-3		14	HSS	B
A-85721	B21		5	90		3-60		3-60			12	HSS	D
METALLO TAGLIO FLESSIBILE													
P-47204	BR13		5	130						1-1,8	25	Bi-Metal	B
B-10469	B35		3	180						1-2,0	14	Bi-Metal	B
P-47210				130						2,5-6	13	Bi-Metal	B
P-47232				80				1,0-4,0	1,0-1,5	1,0-4,0	14	Bi-Metal	B
LAME SPECIALI													
A-85793	BR13		5	105	5-65						9 (2 VIE)	HCS	A
A-85765	B25		5	105	3-60	3-60		3-6		3-6	9	HSS	A
P-45733			2	100	3-65					1,5-3,0	8	HSS	M-TOOTH
P-45749			2	130	3-90					1,0-2,5	5	HSS	M-TOOTH
P-38788			3	79								HM	
P-38794			3	79								HM	
P-47226			5	77					1,5-2,0	1,5-4,0	21	Bi-Metal	E
B-06909	B61		3	132			0,5-10				6	TC/HM	TCT
B-06890	B60		3	100			0,5-10				6	TC/HM	TCT
A-80416	BK		5	100								HCS	
B-10431	B32		5	132		<65 mm		<65 mm		1,5-3,0	18	HSS	B
B-10970	B53		5	82							15	Bi-Metal	E
B-10986	B54		5	82							19	Bi-Metal	E
LAME SUPER EXPRESS													
B-06460	B50		5	100	5-50	5,50					8,5-10,6	HCS	E
B-06476	B51		5	100					1-3	1-8	9,8-18,1	HCS	B
B-06482	B52		5	100	5-50	5-50		3-5	3-5	3-8	5,5-9,8	HCS	B

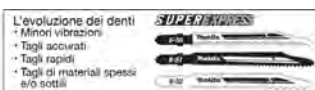
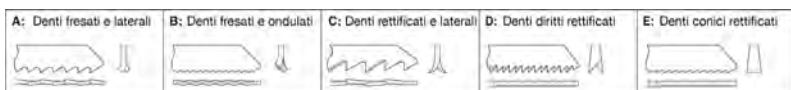

DETTAGLI	LEGNO CHIODATO	LEGNO	TRUCIOLATO	MAT. A STRATI	COMPENSATO	BANCALI	EPOSSY	PVC	TAGLIO FINE	TAGLIO CURVO	FIBERGLASS	METALLO	INOX	ALLUMINIO	CU - NI - ZN	BOSCH EQUIVALENTE	PREZZO	ARTICOLO
METALLO TAGLIO BASE																		
ACCIAIO DOLCE INOX E PLASTICHE IDEALE PER SEZIONI SOTTILI								0				0	0	0	0	T118A	€ 5,99	A-85737
ACCIAIO DOLCE INOX E PLASTICHE IDEALE PER SEZIONI SOTTILI								0				0	0	0	0		€ 5,99	B-04949
ACCIAIO DOLCE METALLI NON FERROSI ALLUMIO E LEGHE INOX													0	0	0	T118B	€ 5,99	A-85743
ACCIAIO DOLCE INOX E PLASTICHE IDEALE PER SEZIONI SOTTILI								0				0	0	0	0	T118A	€ 5,99	A-85759
ACCIAIO DOLCE INOX E PLASTICHE IDEALE PER SEZIONI SOTTILI								0				0	0	0	0	T118G	€ 5,99	A-85759
Acciaio dolce metalli non ferrosi alluminio tagli curvi								0	0	0	0	0	0	0	0	T227D	€ 6,64	A-85771
Per tagli curvi in acciaio dolce e metalli non ferrosi					0			0	0	0	0	0	0	0	0	T218A	€ 5,99	A-85787
Per acciaio dolce e plastiche. Ideale per sezioni sottili								0	0			0	0	0	0	T118B	€ 4,37	B-10453
Per taglio lamiera medio spessore 2-6mm tubi e profilati di alluminio								0	0			0	0	0	0	T318B	€ 7,79	B-10447
PER TAGLIO ALLUMINIO E METALLI NON FERROSI MAX 10 mm								0	0			0	0	0	0	T101A	€ 8,91	A-85721
METALLO TAGLIO FLESSIBILE																		
LEGNO IN GENERE, PANNELLI MATERIALI A STRATI E PLASTICHE <35 mm (TAGLIO RAPIDO)	0			0							0					T318AF	€ 9,67	P-47204
TAGLIO RAPIDO IN LEGNO E PLASTICHE, PARTICOLARMENTE ADATTO SU MASONITE		0		0	0						0					T318BF	€ 12,47	B-10469
LEGNO DURO COMPENSATO PLASTICHE E MASONITE <30 mm TAGLIO PULITO	0							0	0			0	0			T318BF	€ 9,68	P-47210
LEGNO DURO COMPENSATO PLASTICHE E MASONITE <60 mm TAGLIO PULITO		0	0					0	0			0	0	0	0	T118BF	€ 8,11	P-47232
LAME SPECIALI																		
Taglio legno dentatura a doppia angolazione di taglio ideale per taglio TOP		0		0						0							€ 5,51	A-85793
Taglio legno duro lamiera sottili acciaio plastiche	0	0						0				0	0		0	T127D	€ 6,64	A-85765
Taglio profilati metallici tubi e legno chiodato (LONG LIFE)	0					0						0					€ 6,40	P-45733
TAGLIO PROFILATI METALLICI TUBI E LEGNO CHIODATO (LONG LIFE)	0					0						0					€ 7,00	P-45749
TAGLIO FIBERGLASS E CERAMICHE MORBIDE											0					T130RIFF	€ 14,76	P-38788
TAGLIO FIBERGLASS E CERAMICHE MORBIDE											0					T150RIFF	€ 14,62	P-38794
TAGLIO LAMIERE SOTTILI INOX E ACCIAIO DOLCE (LONG LIFE)												0	0				€ 6,67	P-47226
TAGLIO PLASTICHE RINFORZATE FIBERGLASS E CARTONGESSO											0					T341HM	€ 33,68	B-06909
TAGLIO PLASTICHE RINFORZATE FIBERGLASS E CARTONGESSO											0					T141HM	€ 23,38	B-06890
Ideale per taglio carta, sughero, gomma, polistirolo e pellami																	€ 16,85	A-80416
taglio lamiera sottili tubi e profilati di alluminio e plastiche								0				0	0			T318AF	€ 7,78	B-10431
Speciale per taglio di pannelli in laminato					0				0							T101BIF	€ 12,55	B-10970
SPECIALE PER TAGLIO DI PANNELLI IN LAMINATO (TAGLI CURVI)					0				0	0						T101AOF	€ 14,54	B-10986
LAME SUPER EXPRESS																		
lama super per legno ideale per utensili cordless		0	0	0	0			0								T123X	€ 6,58	B-06460
lama super per metallo ideale per utensili cordless												0	0			T234X	€ 7,26	B-06476
lama super universale ideale per utensili cordless		0			0			0				0	0	0		T345XF	€ 7,63	B-06482

FORATURA
DEMOLIZIONE

FISSAGGIO
AVVITATURA

LAME
SEGHE
CIRCOLARI

LAME
SEGHETTO

UTENSILE
MULTIFUNZIONE

DIAMANTE
LAVORAZIONE
METALLI

ABRASIVI

LAMELLARI
TRATTAMENTO
SUPERFICI

CARTE
ABRASIVE

FRESE
PER LEGNO

ASPIRAZIONE

GUANTI
DA LAVORO

TOOL
HOLDERS

OPE

ALTRI
ACCESSORI

STARLOCK



Multi
materiali
Viola

Legno
Grigio

Malta e
abrasivo
Marrone

Metallo
Blu

Legno e
Metallo
Bianco



Set 5 lame Starlock in cofanetto trasparente

novità

Codice	Misura (mm)	Tipo	Prezzo
E-24935	TMA047	BiM	€ 78,85
	TMA051	HCS	
	TMA048	BiM	
	TMA049	HCS	
	TMA045	BiM	

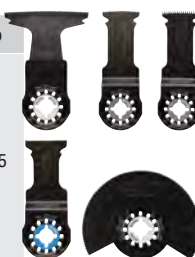

ACCESSORI PER UTENSILE MULTIFUNZIONE



Platello levigatura attacco velcro

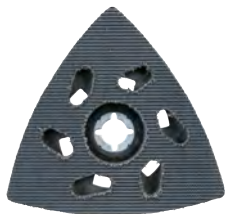

Codice	Misura (mm)	Tipo	Prezzo	
B-65115	TMA078	93	Velcro	€ 10,61

Carte abrasive per legno "long life"
(10 pezzi per confezione)

Applicazioni: ideali per levigare legno, tenero e/o duro, truciolare

Per prelevigatura, eliminare piccole irregolarità e levigatura finale legno

Codice	Misura (mm)	Grana	Prezzo
B-21559	94	60-80-100-120 180 (2x)	€ 2,84
B-21565		60	€ 2,87
B-21571		80	€ 2,84
B-21587		100	€ 2,84
B-21593		120	€ 2,84
B-21602		180	€ 2,84
B-22931		240	€ 2,84

Carte abrasive per legno
(10 pezzi per confezione)

Applicazioni: ideali per levigare legno e materiali legnosi

Per prelevigatura, eliminare piccole irregolarità e levigatura finale legno

Codice	Misura (mm)	Grana	Prezzo
B-21618	94	60-80-120-180 240 (2x)	€ 2,53
B-21624		60	€ 2,55
B-21630		80	€ 2,51
B-22947		100	€ 2,48
B-21646		120	€ 2,40
B-22953		150	€ 2,45
B-21652		180	€ 2,70
B-21668		240	€ 2,51

Carte abrasive per vernici
(10 pezzi per confezione)

Applicazioni: ideali per levigare legno e vernici

Utilizzo su legno e vernici



Codice	Misura (mm)	Grana	Prezzo
B-21674	94	60-80-100-240 320 (2x)	€ 2,84
B-21680		60	€ 2,80
B-21696		80	€ 2,78
B-21705		100	€ 2,73
B-22969		120	€ 2,77
B-21711		240	€ 2,70
B-21727		320	€ 2,84

Carte abrasive per pietra
(10 pezzi per confezione)

Applicazioni: ideali per levigare pietra, intonaco, malta e pietra calcarea

Utilizzo su pietra, intonaco, malta e pietra calcarea



Codice	Misura (mm)	Grana	Prezzo
B-21733	94	120-240-400-600 1.200 (2x)	€ 2,84
B-21749		120	€ 2,70
B-21755		240	€ 2,70
B-21761		400	€ 2,75
B-21777		600	€ 2,70

Tessuto abrasivo
(1 pezzo per confezione)

Applicazioni: rimozione ruggine e residui da legno



Codice	Misura (mm)	Grana	Prezzo
B-21808	94	Grossolana 100	€ 1,46
B-21799		Media 280	€ 1,55
B-21814		Senza grana	€ 1,61

Tessuto di pulizia
(1 pezzo per confezione)

Applicazioni: ideali per lucidatura



Codice	Misura (mm)	Grana	Prezzo
B-21820	94	Senza grana	€ 1,56

ACCESSORI PER UTENSILE MULTIFUNZIONE (LAME STARLOCK)

FORATURA
DEMOLIZIONEFISSAGGIO
AVVITATURALAME
SEGHE
CIRCOLARILAME
SEGHE
TETTOUTENSILE
MULTIFUNZIONEDIAMANTE
LAVORAZIONE
METALLO

ABRASIVI

LAMELLARI
TRATTAMENTO
SUPERFICICARTE
ABRASIVEFRESE
PER LEGNO

ASPIRAZIONE

GUANTI
DA LAVOROTOOL
HOLDERS

OPE

ALTRI
ACCESSORI**Lama BIM
(1 pezzo per confezione)**

Applicazioni: legno / metallo



Taglio dal pieno nel legno massiccio taglio a filo di giunzioni legno e PVC

Codice	Misura (mm)	Tipo	Prezzo
B-64799	TMA045	Ø85	€ 18,23

**Lama BIM
(1 pezzo per confezione)**

Applicazioni: legno / metallo



Per il taglio di legno dolce, legno duro, pannelli impiallacciati, laminati in plastica e listelli per pavimenti in alluminio

Codice	Misura (mm)	Tipo	Prezzo
B-64808	TMA046	Ø 100	€ 23,18

**Lama BIM
(1 pezzo per confezione)**

Applicazioni: legno / metallo



Per separare tubi non ferrosi, profili di dimensioni minori, chiodi non induriti, nonché viti e profili in acciaio di dimensioni più piccole e legni teneri

Codice	Misura (mm)	Tipo	Prezzo
B-64814	TMA047	32 x 50	€ 14,21

**Lama BIM
(1 pezzo per confezione)**

Applicazioni: legno



Taglio dal pieno legno ideale per tagli precisi e ricavare accessi per prese di corrente e griglie aerazione

Codice	Misura (mm)	Tipo	Prezzo
E-25448	TMA087	45 x 45	€ 13,25

**Lama BIM
(1 pezzo per confezione)**

Applicazioni: legno / metallo



Per separare tubi non ferrosi, profili di dimensioni minori, chiodi non induriti, nonché viti e profili in acciaio di dimensioni più piccole e legni teneri

Codice	Misura (mm)	Tipo	Prezzo
B-64820	TMA048	65x40	€ 18,23

**Lama HCS
(1 pezzo per confezione)**

Applicazioni: legno



Per taglio dal pieno nel legno massiccio taglio a filo di giunzioni legno e PVC

Codice	Misura (mm)	Tipo	Prezzo
B-64836	TMA049	Ø 85	€ 13,69

**Lama HCS
(1 pezzo per confezione)**

Applicazioni: legno



Taglio dal pieno legno ideale per tagli precisi e ricavare accessi per prese di corrente e griglie aerazione

Codice	Misura (mm)	Tipo	Prezzo
B-64842	TMA050	24 x 50	€ 8,65

**Lama HCS
(1 pezzo per confezione)**

Applicazioni: legno



Taglio dal pieno legno ideale per tagli precisi e ricavare accessi per prese di corrente e griglie aerazione

Codice	Misura (mm)	Tipo	Prezzo
B-64858	TMA051	32 x 50	€ 10,51

**Lama HCS
(1 pezzo per confezione)**

Applicazioni: legno



Taglio dal pieno legno ideale per tagli precisi e ricavare accessi per prese di corrente e griglie aerazione

Codice	Misura (mm)	Tipo	Prezzo
B-64864	TMA052	65 x 40	€ 11,90

**Lama BIM
(1 pezzo per confezione)**

Applicazioni: legno



Taglio dal pieno legno ideale per tagli precisi e ricavare accessi per prese di corrente e griglie aerazione

Codice	Misura (mm)	Tipo	Prezzo
B-64870	TMA053	32 x 50	€ 13,44

**Lama BIM
(1 pezzo per confezione)**

Applicazioni: legno



Tagli dal pieno su legno duro o pannelli rivestiti

Codice	Misura (mm)	Tipo	Prezzo
E-25454	TMA088	45 x 45	€ 13,75

**Lama BIM
(1 pezzo per confezione)**

Applicazioni: legno



Tagli dal pieno su legno duro o pannelli rivestiti

Codice	Misura (mm)	Tipo	Prezzo
B-64892	TMA055	65 x 40	€ 18,23

**Lama HCS
(1 pezzo per confezione)**

Applicazioni: legno



Taglio dal pieno legno ideale per tagli precisi e ricavare accessi per prese di corrente e griglie aerazione

Codice	Misura (mm)	Tipo	Prezzo
B-64886	TMA054	32 x 50	€ 10,51

**Lama HCS
(1 pezzo per confezione)**

Applicazioni: legno



Tagli dal pieno su legno duro o pannelli rivestiti

Codice	Misura (mm)	Tipo	Prezzo
B-64901	TMA056	65 x 40	€ 12,67

ACCESSORI PER UTENSILE MULTIFUNZIONE

Lama BIM (1 pezzo per confezione)

Applicazioni: metallo



Taglio a filo di chiodi e legno chiodato pannelli di plastica e tubi di rame

Codice	Misura (mm)	Tipo	Prezzo	
B-64917	TMA057	10 x 30	BiM	€ 8,03

Lama BIM (1 pezzo per confezione)

Applicazioni: metallo



Taglio a filo di chiodi e legno chiodato pannelli di plastica e tubi di rame

Codice	Misura (mm)	Tipo	Prezzo	
B-64923	TMA058	20 x 30	BiM	€ 10,51

Lama BIM (1 pezzo per confezione)

Applicazioni: metallo



Taglio dal pieno legno ideale per tagli precisi e ricavare accessi per prese di corrente e griglie aerazione

Codice	Misura (mm)	Tipo	Prezzo	
B-64939	TMA059	32 x 50	BiM	€ 13,44

Lama TC/HM (1 pezzo per confezione)

Applicazioni: metallo



Taglio di viti e chiodi non temprati, taglio acciaio frontali di cucine e fibra di vetro

Codice	Misura (mm)	Tipo	Prezzo	
B-64945	TMA060	20 x 40	TC/HM	€ 18,32

Lama TC/HM (1 pezzo per confezione)

Applicazioni: metallo



Taglio di viti e chiodi non temprati, taglio acciaio frontali di cucine e fibra di vetro

Codice	Misura (mm)	Tipo	Prezzo	
B-64951	TMA061	32 x 40	TC/HM	€ 21,78

Lama Titanium coating heavy duty (1 pezzo per confezione)

Applicazioni: Metallo, acciaio inossidabile



Taglio chiodi temprati, cartongesso e legno duro

Codice	Misura (mm)	Tipo	Prezzo	
E-25769	TMA089	32 x 40	TC	€ 43,80

Lama BIM-TIN (1 pezzo per confezione)

Applicazioni: materiali vari

Taglio a filo di materiale isolante (polistirolo) pannelli fonoassorbenti, cartone, moquette, gomma, cuoio



Codice	Misura (mm)	Tipo	Prezzo	
B-64967	TMA063	ø 100	BiM	€ 23,44

Lama HCS (1 pezzo per confezione)

Applicazioni: materiali vari

Rimozione vernici, silicone e adesivi



Codice	Misura (mm)	Tipo	Prezzo	
B-64995	TMA066	52 x 40	HCS	€ 8,03

Lama BIM-TIN (1 pezzo per confezione)

Applicazioni: materiali vari

Adatto per tagli ad immersione in cartongesso, pannelli in fibra di cemento, legno, metallo, piccoli profili, fibre di vetro o plastica rinforzata con resina epossidica.



Codice	Misura (mm)	Tipo	Prezzo	
B-64973	TMA064	ø 100	BIM-TIN	€ 23,18

Lama HCS (1 pezzo per confezione)

Applicazioni: materiali vari

Rimozione di adesivo o della malta da piastrelle e da moquette



Codice	Misura (mm)	Tipo	Prezzo	
B-64989	TMA065	52 x 26	HCS	€ 8,03

Lama HCS (1 pezzo per confezione)

Applicazioni: materiali vari

Taglio di giunti di dilatazione elastici di mastice per finestre sigillante e di materiali fonoassorbenti



Codice	Misura (mm)	Tipo	Prezzo	
B-65006	TMA067	28 x 40	HCS	€ 14,66

Lama HCS (1 pezzo per confezione)

Applicazioni: materiali vari

Taglio cartone tappeti , feltro rivestimenti PVC, moquette e fogli catramati



Codice	Misura (mm)	Tipo	Prezzo	
B-65012	TMA068	11 x 24	HCS	€ 17,16



FORATURA
DEMOLIZIONE

FISSAGGIO
AVVITATURA

LAME
SEGHE
CIRCOLARI

LAME
SEGHE
TUTTO

UTENSILE
MULTIFUNZIONE

DIAMANTE
LAVORAZIONE
METALLI

ABRASIVI

LAMELLARI
TRATTAMENTO
SUPERFICI

CARTE
ABRASIVE

FRESE
PER LEGNO

ASPIRAZIONE

GUANTI
DA LAVORO

TOOL
HOLDERS

OPE

ALTRI
ACCESSORI



Lama TC/HM (1 pezzo per confezione)

Applicazioni: piastrelle

Fresatura di fughe su piastrelle da parete e da pavimento



Codice	Misura (mm)	Tipo	Prezzo	
B-65028	TMA069	Ø 85	Grana 30	€ 26,27

Lama Diamantata (1 pezzo per confezione)

Applicazioni: piastrelle

Fresatura di fughe su piastrelle da parete e da pavimento, taglio piastrelle tenere.

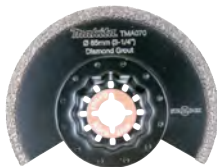

Codice	Misura (mm)	Tipo	Prezzo	
B-65034	TMA070	Ø 85	Grana 40	€ 45,58

Lama Diamantata (1 pezzo per confezione)

Applicazioni: piastrelle e materiali vari

Fresatura di fughe su piastrelle da parete, fibra di vetro e fibre epossidiche



Codice	Misura (mm)	Tipo	Prezzo	
B-65040	TMA071	Ø 70	Grana 50	€ 21,78

Lama TC/HM (1 pezzo per confezione)

Applicazioni: piastrelle e materiali vari

Fresatura di fughe su piastrelle da parete, fibra di vetro e fibre epossidiche



Codice	Misura (mm)	Tipo	Prezzo	
B-65056	TMA072	Ø 85	Grana 40	€ 14,21

Platorello TC/HM (1 pezzo per confezione)

Applicazioni: pulizia grossolana

Per rimozione di malta e colla per piastrelle, pulizia grossolana piani in legno



Codice	Misura (mm)	Tipo	Prezzo	
B-65062	TMA073	78	Grana 30	€ 20,55

Platorello TC/HM (1 pezzo per confezione)

Applicazioni: rimozione colla e materiali

Per fresatura di fughe per piastrelle, rimozione malta e colla e materiali da spigoli.



Codice	Misura (mm)	Tipo	Prezzo	
B-65078	TMA074	70	Grana 40	€ 37,85

Lama TC/HM (1 pezzo per confezione)

Applicazioni: tagli materiali abrasivi

Per lavorazioni su legno rimozione vernici e per fibre epossidiche



Codice	Misura (mm)	Tipo	Prezzo	
B-65084	TMA075	32 x 30	Grana 50	€ 20,98

Lama TC/HM (1 pezzo per confezione)

Applicazioni: rimozione vernici

Per lavorazioni su legno rimozione vernici e per fibre epossidiche

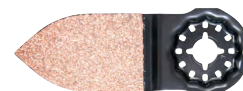

Codice	Misura (mm)	Tipo	Prezzo	
B-65090	TMA076	32 x 50	Grana 40	€ 19,16

Lama TC/HM (1 pezzo per confezione)

Applicazioni: rimozione vernici da legno

Per lavorazioni su legno rimozione vernici e per fibre epossidiche



Codice	Misura (mm)	Tipo	Prezzo	
B-65109	TMA077	32 x 50	Grana 100	€ 18,57



ACCESSORI PER UTENSILE MULTIFUNZIONE

Lama Taglierina HCS
(1 pezzo per confezione)

Applicazioni: rimozione sigillanti

Pratico taglio e rimozione di sigillanti dalle pavimentazioni imbarcazioni, con lama doppia inox super affilata che previene ossidazioni

Codice	Misura (mm)	Tipo	Prezzo	
B-69783	TMA082	12 x 29	INOX	€ 17,47

Platorello TC/HM
(1 pezzo per confezione)

Applicazioni: rimozione malta, colla, vernici

Rimozione rapida di malta, colla, vernice su fibra di vetro o per sgrassatura del legno

Codice	Misura (mm)	Tipo	Prezzo	
B-69799	TMA083	90	Grana 20	€ 17,69

Platorello TC/HM
(1 pezzo per confezione)

Applicazioni: rimozione vernici da legno

Rimozione rapida di vernice da legno o fibra di vetro

Codice	Misura (mm)	Tipo	Prezzo	
B-69808	TMA084	90	Grana 40	€ 17,57

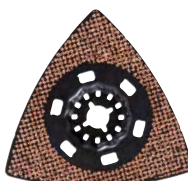
Lama TC/HM
(1 pezzo per confezione)

Applicazioni: rimozione vernici da legno

Rimozione rapida di vernice da legno

Codice	Misura (mm)	Tipo	Prezzo	
B-69814	TMA085	90	Grana 60	€ 17,76

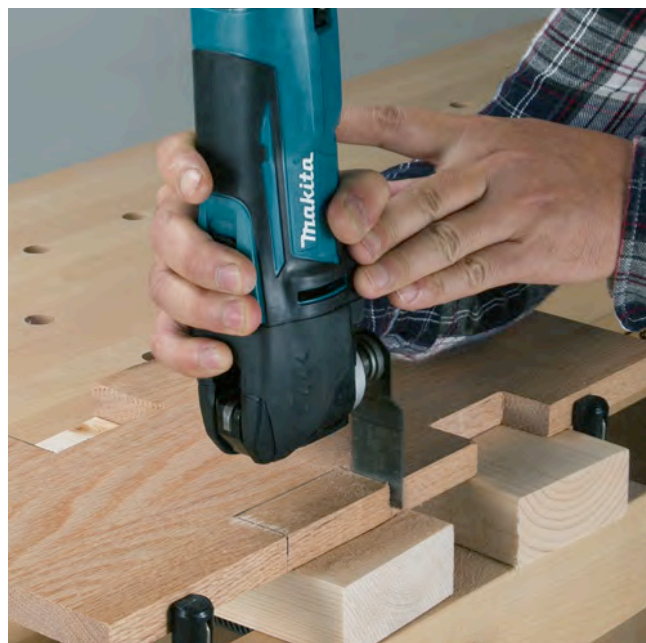
Lama TC/HM
(1 pezzo per confezione)

Applicazioni: metallo

Taglio di viti e chiodi non temprati, taglio acciaio frontali di cucine e fibra di vetro

Codice	Misura (mm)	Tipo	Prezzo	
B-69755	TMA079	45 x 40	TC/HM	€ 21,78

Lama TC/HM
(1 pezzo per confezione)

Applicazioni: materiali vari

Per tagli su materiali in fibra di vetro o carbonio Long Life

Codice	Misura (mm)	Tipo	Prezzo	
B-69761	TMA080	32 x 40	TC/HM	€ 21,78

Lama INOX
(1 pezzo per confezione)

Applicazioni: cartongesso

Lama specifica per cartongesso grazie alla sua geometria permette tagli precisi con riduzione di vibrazioni.

Codice	Misura (mm)	Tipo	Prezzo	
B-69777	TMA081	53 x 40	INOX	€ 14,21

FORATURA
DEMOLIZIONEFISSAGGIO
AVVITATURALAME
SEGHE
CIRCOLARILAME
SEGHE
TETTOUTENSILE
MULTIFUNZIONEDIAMANTE
LAVORAZIONE
METALLI

ABRASIVI

LAMELLARI
TRATTAMENTO
SUPERFICICARTE
ABRASIVEFRESE
PER LEGNO

ASPIRAZIONE

GUANTI
DA LAVOROTOOL
HOLDERS

OPE

ALTRI
ACCESSORI

LAME STARLOCK SET 25 PZ. "BULK"

FORATURA
DEMOLIZIONEFISSAGGIO
AVVITATURALAME
SEGHE
CIRCOLARILAME
SEGHE
TETTOUTENSILE
MULTIFUNZIONEDIAMANTE
LAVORAZIONE
METALLO

ABRASIVI

LAMELLARI
TRATTAMENTO
SUPERFICICARTE
ABRASIVEFRESE
PER LEGNO

ASPIRAZIONE

GUANTI
DA LAVOROTOOL
HOLDERS

OPE

ALTRI
ACCESSORI

92

Lama Starlock 32

Applicazioni: legno / metallo

Per separare tubi non ferrosi, profili di dimensioni minori, chiodi non induriti, nonché viti e profili in acciaio di dimensioni più piccole e legni teneri

Codice	Tipo	Misura (mm)	Pezzi per conf.	Tipo	Prezzo
E-25856	TMA047	32 x 50	25	BiM	€ 319,73



Lama Starlock 65

Applicazioni: legno / metallo

Per separare tubi non ferrosi, profili di dimensioni minori, chiodi non induriti, nonché viti e profili in acciaio di dimensioni più piccole e legni teneri

Codice	Tipo	Misura (mm)	Pezzi per conf.	Tipo	Prezzo
E-25909	TMA048	65 x 40	25	BiM	€ 410,18



Lama Starlock 32

Applicazioni: legno

Taglio dal pieno legno ideale per tagli precisi e ricavare accessi per prese di corrente e griglie aerazione

Codice	Tipo	Misura (mm)	Pezzi per conf.	Tipo	Prezzo
E-25797	TMA051	32 x 50	25	BiM	€ 236,48



Lama Starlock 65

Applicazioni: legno

Taglio dal pieno legno ideale per tagli precisi e ricavare accessi per prese di corrente e griglie aerazione

Codice	Tipo	Misura (mm)	Pezzi per conf.	Tipo	Prezzo
E-25834	TMA052	65 x 40	25	BiM	€ 267,75





Lama Starlock 32

Applicazioni: legno

Taglio dal pieno legno ideale per tagli precisi e ricavare accessi per prese di corrente e griglie aerazione

Codice	Tipo	Misura (mm)	Pezzi per conf.	Tipo	Prezzo
E-25862	TMA053	32 x 50	25	BiM	€ 302,40



Lama Starlock 32

Applicazioni: legno

Taglio dal pieno legno ideale per tagli precisi e ricavare accessi per prese di corrente e griglie aerazione

Codice	Tipo	Misura (mm)	Pezzi per conf.	Tipo	Prezzo
E-25781	TMA054	32 x 50	25	BiM	€ 236,48



Lama Starlock 65

Applicazioni: legno

Tagli dal pieno su legno duro o pannelli rivestiti

Codice	Tipo	Misura (mm)	Pezzi per conf.	Tipo	Prezzo
E-25915	TMA055	65 x 40	25	BiM	€ 410,18



Lama Starlock 32

Applicazioni: metallo

Taglio dal pieno legno ideale per tagli precisi e ricavare accessi per prese di corrente e griglie aerazione

Codice	Tipo	Misura (mm)	Pezzi per conf.	Tipo	Prezzo
E-25828	TMA059	32 x 50	25	BiM	€ 302,40



Lama Starlock 32

Applicazioni: metallo

Taglio di viti e chiodi non temprati, taglio acciaio frontali di cucine e fibra di vetro

Codice	Tipo	Misura (mm)	Pezzi per conf.	Tipo	Prezzo
E-25921	TMA061	32 x 40	25	BiM	€ 490,05



FORATURA
DEMOLIZIONE

FISSAGGIO
AVVITATURA

LAME
SEGHE
CIRCOLARI

LAME
SEGHE
TUBO

UTENSILE
MULTIFUNZIONE

DIAMANTE
LAVORAZIONE
METALLI

ABRASIVI

LAMELLARI
TRATTAMENTO
SUPERFICI

CARTE
ABRASIVE

FRESE
PER LEGNO

ASPIRAZIONE

GUANTI
DA LAVORO

TOOL
HOLDERS

OPE

ALTRI
ACCESSORI

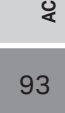

ACCESSORI PER UTENSILE MULTIFUNZIONE (STARLOCK PLUS)

**Lama affondamento BIM
(1 pezzo per confezione)**

Applicazioni: legno / metallo

Per il taglio di legno e metallo



Codice	Tipo	Misura (mm)	Denti per pollice	Tipo	Prezzo
B-66329	MAP001	32 x 60	20	BiM	€ 12,46
B-66335	MAP002	65 x 50			€ 14,05

**Lama affondamento HCS
(1 pezzo per confezione)**

Applicazioni: legno

Per il taglio di legno



Codice	Tipo	Misura (mm)	Denti per pollice	Tipo	Prezzo
B-66341	MAP003	32 x 60	18	HCS	€ 8,75

**Lama affondamento TC / HM
(1 pezzo per confezione)**

Applicazioni: metallo

Per il taglio di metallo



Codice	Tipo	Misura (mm)	Denti per pollice	Tipo	Prezzo
B-66357	MAP004	32 x 50	23	TC / HM	€ 19,54
B-66363	MAP005	45 x 50			€ 22,18

**Lama affondamento TC / HM
(1 pezzo per confezione)**

Applicazioni: multimateriale

Per il taglio di resina epossidica, inox, metallo, cartongesso, fibra di vetro, pietra calcarea



Codice	Tipo	Misura (mm)	Denti per pollice	Tipo	Prezzo
B-66379	MAP006	32 x 50	20	TC / HM	€ 22,58
B-66385	MAP007	52 x 50			€ 21,76

**Lama affondamento e taglio lineare TC
(1 pezzo per confezione)**

Applicazioni: calcestruzzo

Per il taglio di calcestruzzo



Codice	Tipo	Misura (mm)	Materiale della lama	Prezzo
B-66391	MAP008	53 x 40	TC / HM #40	€ 15,64

ACCESSORI PER UTENSILE MULTIFUNZIONE (STARLOCK MAX)

**Lama segmentata BIM
(1 pezzo per confezione)**

Applicazioni: legno / metallo

Per il taglio di legno e metallo



Codice	Tipo	Misura (mm)	Denti per pollice	Tipo	Prezzo
B-66422	MAM003	100x50	15	BiM	€ 21,25

**Lama affondamento BIM
(1 pezzo per confezione)**

Applicazioni: legno / metallo

Per il taglio di legno e metallo



Codice	Tipo	Misura (mm)	Denti per pollice	Tipo	Prezzo
B-66400	MAM001	32 x 80	20	BiM	€ 13,02
B-66416	MAM002	52 x 70	18		€ 14,11

**Lama affondamento BIM
(1 pezzo per confezione)**

Applicazioni: legno

Per il taglio di legno



Codice	Tipo	Misura (mm)	Denti per pollice	Tipo	Prezzo
B-66438	MAM004	32 x 80	18	HCS	€ 10,18

**Lama affondamento BIM
(1 pezzo per confezione)**

Applicazioni: metallo

Per il taglio di metallo



Codice	Tipo	Misura (mm)	Denti per pollice	Tipo	Prezzo
B-66444	MAM005	32 x 70	23	TC/HM	€ 22,65

Lama Titanium coating heavy duty

Applicazioni: metallo, acciaio inossidabile

Per il taglio di chiodi temprati, cartongesso e legno duro



Codice	Tipo	Misura (mm)	Denti per pollice	Tipo	Prezzo
E-25775	MAM019	32 x 70	21	TC	€ 63,00

**Lama affondamento BIM
(1 pezzo per confezione)**

Applicazioni: multimateriale

Per il taglio di resina epossidica, inox, metallo, cartongesso, fibra di vetro, pietra calcarea



Codice	Tipo	Misura (mm)	Denti per pollice	Tipo	Prezzo
B-66450	MAM006	32x70	20	TC/HM	€ 25,00

Lama taglierina per silicone (1 pezzo per confezione)

Applicazioni: silicone
Per il taglio di silicone



Codice	Tipo	Misura (mm)	Tipo	Prezzo
B-66466	MAM007	32 x 70	HCS	€ 13,00

Lama taglierina per silicone e isolanti (1 pezzo per confezione)

Applicazioni: silicone e isolanti
Per il taglio di silicone e isolanti



Codice	Tipo	Misura (mm)	Tipo	Prezzo
B-66472	MAM008	32 x 55	HCS	€ 7,20

Lama TC spessore 1,5 mm (1 pezzo per confezione)

Applicazioni: rimozione di malta
Per la rimozione di malta



Codice	Tipo	Misura (mm)	Tipo	Prezzo
B-66494	MAM009	68 x 10	TC/HM #50	€ 25,65

Lama TC spessore 2,2 mm (1 pezzo per confezione)

Applicazioni: rimozione di malta
Per la rimozione di malta



Codice	Tipo	Misura (mm)	Tipo	Prezzo
B-66503	MAM010	68 x 10	TC/HM #30	€ 25,58

Lama TC spessore 2,1 mm (1 pezzo per confezione)

Applicazioni: rimozione di malta
Per la rimozione di malta



Codice	Tipo	Misura (mm)	Tipo	Prezzo
B-66531	MAM013	68 x 10	TC/HM #40	€ 20,43

Lama TC spessore 1,9 mm (1 pezzo per confezione)

Applicazioni: rimozione di malta
Per la rimozione di malta



Codice	Tipo	Misura (mm)	Tipo	Prezzo
B-66547	MAM014	100x50	TC/HM #40	€ 24,54

Lama diamantata spessore 2,2 mm (1 pezzo per confezione)

Applicazioni: rimozione di malta
Per la rimozione di malta



Codice	Tipo	Misura (mm)	Tipo	Prezzo
B-66519	MAM011	68 x 30	Diamond #40	€ 35,14

Lama diamantata spessore 1,5 mm (1 pezzo per confezione)

Applicazioni: rimozione di malta
Per la rimozione di malta



Codice	Tipo	Misura (mm)	Tipo	Prezzo
B-66525	MAM012	38 x 10	Diamond #40	€ 35,08

Lama TC (1 pezzo per confezione)

Applicazioni: rimozione di malta
Per la rimozione di malta



Codice	Tipo	Misura (mm)	Tipo	Prezzo
B-66553	MAM015	116	TC/HM #20	€ 18,14

Lama TC (1 pezzo per confezione)

Applicazioni: rimozione di malta
Per la rimozione di malta

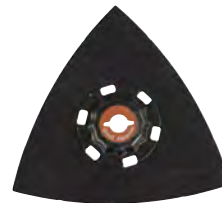

Codice	Tipo	Misura (mm)	Tipo	Prezzo
B-66569	MAM016	116	TC/HM #40	€ 19,23

Lama TC (1 pezzo per confezione)

Applicazioni: legno
Per il taglio di legno



Codice	Tipo	Misura (mm)	Tipo	Prezzo
B-66575	MAM017	116	TC/HM #60	€ 19,30

Lama TC (1 pezzo per confezione)

Applicazioni: legno
Per il taglio di legno



Codice	Tipo	Misura (mm)	Tipo	Prezzo
B-66581	MAM018	116	TC/HM #100	€ 20,00

FORATURA
DEMOLIZIONEFISSAGGIO
AVVITATURALAME
SEGHE
CIRCOLARILAME
SEGHETTOUTENSILE
MULTIFUNZIONEDIAMANTE
LAVORAZIONE
METALLI

ABRASIVI

LAMELLARI
TRATTAMENTO
SUPERFICICARTE
ABRASIVEFRESE
PER LEGNO

ASPIRAZIONE

GUANTI
DA LAVOROTOOL
HOLDERS

OPE

ALTRI
ACCESSORI

DISCHI DIAMANTATI: CARATTERISTICHE

FORATURA
DEMOLIZIONE

FISSAGGIO
AVVITATURA

LAME
SEGHE
CIRCOLARI

LAME
SEGHE
TRETTO

UTENSILE
MULTIFUNZIONE

DIAMANTE
LAVORAZIONE
METALLO



A settori

Questo disco è il più diffuso. Presenta dei settori con il diamante sinterizzato sui bordi. Garantisce una velocità di taglio superiore rispetto a quelli a corona continua ed offre una finitura media delle superfici di taglio.



A settori ondulato

Questo disco presenta dei settori, ognuno dei quali è caratterizzato da numerose ondulazioni che garantiscono un taglio rapido con resistenza ridotta, la rimozione fluida delle polveri ed un minor carico sul disco.



A corona Turbo

Questo disco presenta delle tacche lungo il bordo (corona). Possiede caratteristiche intermedie tra il disco a corona continua e quello a settori. Offre una velocità di taglio elevata come il disco a settori ed una finitura superficiale pulita come il disco a corona continua.



A corona continua

Presenta uno strato di diamante con spessore uniforme lungo tutto il bordo del disco. Permette di ottenere superfici di taglio pulite anche su materiali incrostati o fragili. Garantisce un'elevata precisione di taglio pur risultando meno rapido del tipo a settori ondulato.

SPECIALIZED

ABRASIVI



Elettrodepositato

In questo disco il diamante viene fissato tramite elettrodeposizione e offre una maggior esposizione rispetto ai modelli a legante. Questo permette un taglio più rapido e più efficiente.



Rescue

Il diamante viene saldato sottovuoto e presenta una maggior esposizione rispetto ai modelli a legante. Permette di tagliare materiali più duri e garantisce una maggior durata rispetto al tipo elettrodepositato poiché il diamante è fissato più saldamente.

LAMELLARI
TRATTAMENTO
SUPERFICI



Apertura e riparazione crepe

Il disco ha uno spessore maggiore rispetto a quello standard. Progettato per facilitare la riparazione di crepe su muratura.

CARTE
ABRASIVE

FRESE
PER LEGNO

Materiali

Materiali No. 1						
CLS duro	Granito	Gneiss	Superfici levigabili	Scisto carbonioso	Pietra da pavimentazione	Mattoni strutturali Mattoni Classe 2
Materiali No. 2				Materiali No. 3		
CLS	Blocco in CLS	Scanalatura a U	Blocco da pavimentazione	Piastrelle cementizie	Marmo	Piastrelle non smaltate
Materiali No. 4			Materiali No. 5	Materiali No. 6	Materiali No. 7	
Mattoni	Blocchi in CLS con aggregati	Tegole francesi	Asfalto	Piastrelle	Vetro	

ASPIRAZIONE

GUANTI
DA LAVORO

TOOL
HOLDERS

OPE

ALTRI
ACCESSORI

COSMOS

S Y S T E M

La gamma di dischi diamantati adatta al professionista.



Come leggere i codici di identificazione dei dischi diamantati Makita



TIPO SEGMENTO
DS = A Settori
DT = Tipo Turbo
DC = Corona continua
DE = Elettro depositato
DM = Settore largo
DA = Per asfalto

Ø DIAMETRO FORO CENTRALE
15 = 15mm
16 = 16mm
20 = 20mm
22 = 22.23mm
25 = 25.4mm

QDS30020XS

MARCHIO
Q = Quasar
C = Comet
N = Nebula
L = Laser (DiaMak+)

Ø DIAMETRO LAMA

CARATTERISTICHE SPECIALI
E = Enduro
R = Rapido
C = Feritoie di raffreddamento
V = Anima rinforzata
X = Tecnologia 3D
S = Silenziato

ESEMPI

QDS30020XS: Quasar - A settori - 300 mm - foro 20 mm - Tecnologia 3D - silenziato

quasar



Dischi diamantati "PREMIUM" con tecnologia 3D per ottimi risultati professionali. Disponibili con tecnologia STEALTH in grado di ridurre vibrazioni e rumore, con centro rinforzato e feritoie di raffreddamento per un taglio rapido. Adatte per taglio a umido o a secco.



Quasar silenziato - Dischi a lunga durata con controllo delle vibrazioni e con bassa rumorosità

Tipo universale. Da granito ad asfalto taglio virtuale di ogni materiale.



Codice	Ø (mm)	Tipo di lama	Altezza dente (mm)	Foro Ø (mm)	Anello (mm)	Caratteristiche	€uro
B-12712	230	QDS23022XS	11,7	22,23	-	3DDG Stealth bassa rumorosità	132,87
B-13459	300	QDS30025XS		20	-		170,00
B-13465	350	QDS35025XS		25,4	20		241,02
B-13471	400	QDS40025XS		20	20		287,37

comet



ENDURO
RAPIDE

RAPIDE



Una vasta gamma di articoli con qualità grid 3D con caratteristiche opzionali, come la tecnologia STEALTH e le feritoie di raffreddamento.

Disponibili con settori Rapide e Enduro, ottimi per la velocità o per la massimizzazione della durata. Include articoli per asfalto, per mattoni leggeri e materiali vari da costruzione. Adatte per taglio a umido o a secco.



Comet Rapido con feritoie di raffreddamento - Dischi per tagli rapidi

Per calcestruzzo, mattoni duri e medi, clinker, tubi argilla e tegole.

Codice	Ø (mm)	Tipo di lama	Altezza dente (mm)	Foro Ø (mm)	Anello (mm)	Caratteristiche	€uro
B-12762	115	CDS11522RC	9,7	22,23	-	Rapido con fori raffreddamento	45,58
B-12778	125	CDS12522RC			20		48,36
B-27187	150	CDS15022RC		20,0	20	3DDG Rapido con fori raffreddamento	53,68
B-12784	230	CDS23022RCX					107,84
B-13546	300	CDS30025RCX	137,00				
B-13552	350	CDS35025RCX	25,4	20	200,85		
B-13568	400	CDS40025RCX	241,02				



Comet corona turbo - Dischi per tagli rapidi su materiali duri

Granito, Klinker, mattoni duri, tubi di cemento, autobloccanti, pietra naturale, pietra calcarea.

★★★★

Codice	Ø (mm)	Tipo di lama	Altezza dente (mm)	Foro Ø (mm)	Anello (mm)	Caratteristiche	€uro
B-12980	115	CDT11522	7	22,23	-	Corona turbo disco standard	40,32
B-12996	125	CDT12522			20		45,58
B-13007	150	CDT15022			20		58,09
B-13013	180	CDT18022			-		74,31
B-13035	230	CDT23022	8	-	95,02		
B-13041	300	CDT30025	8,5	25,4	-		141,00
B-13057	350	CDT35025			-		227,12



Comet corona continua - Dischi per tagli rapidi e precisi

Ceramica, porcellana, piastrelle da parete e pavimento, marmo.

★★★★

Codice	Ø (mm)	Tipo di lama	Altezza dente (mm)	Foro Ø (mm)	Anello (mm)	Caratteristiche	€uro
B-13085	115	CDC11522	5	22,23	-	Corona continua disco standard	26,27
B-13091	125	CDC12522			20		27,96
B-13100	150	CDC15022			20		37,85
B-13138	230	CDC23030			30		25,4
B-13144	300	CDC30030	7	25,4	.4		128,00
B-13150	350	CDC35030			25,4		188,95

DISCHI A SETTORI



Dischi a settori per asfalto

Per asfalto, mattoni morbidi, arenaria abrasiva, materiali generici da costruzione.

★★★★

Codice	Ø (mm)	Tipo di lama	Altezza dente (mm)	Foro Ø (mm)	Anello (mm)	Caratteristiche	€uro
B-13269	300	CDA30025	10	20,0	-	Asfalto	147,00
B-13275	350	CDA35025		25,4	20		227,12



nebula

★★★★



Nebula - Dischi per tagli rapidi e precisi

Calcestruzzo, mattoni, tegole, materiali da costruzione

Codice	Ø (mm)	Tipo di lama	Altezza dente (mm)	Foro Ø (mm)	Anello (mm)	Caratteristiche	€uro
B-53986	115	NDS11522	10	22,23	-	A settori saldatura laser	35,69
B-53992	125	NDS12522					37,85
B-54003	150	NDS15022					28,84
B-54019	180	NDS18022					36,05
B-54025	230	NDS23022		20,0	-		69,99
B-54031	30	NDS30030					74,00
B-54053	350	NDS35030	25,4	20	89,30		
B-54069	400	NDS40025			167,79		

DISCHI DIAMANTATI



X-LOCK

Disco diamantato segmentato per Calcestruzzo, granito, marmo.

Codice	Ø disco (mm)	Ø foro (mm)	Anello (mm)	Caratteristiche	N° pezzi per sing. conf.	€uro
E-02076	125	22,33	-	Taglio a secco	1	42,53



E-12996

Disco diamantato a settori (*= per troncatrici)

Applicazioni: calcestruzzo, mattoni e materiali generici da costruzione.

Codice	Ø (mm)	Uso	Altezza dente (mm)	Ø foro (mm)	N° pezzi per sing. conf.	€uro
D-41589	115	Dry	7,5	22, 23	1	9,90
D-41595	125				1	11,88
D-41610	230				1	26,40
*E-02967	230	Dry & Wet	13+2	25,4	1	132,74
*E-12996	355		10		1	163,96



D-41654

Dischi diamantati a corona continua uso a secco

Applicazioni: calcestruzzo, mattoni e materiali generici da costruzione.

Codice	Ø (mm)	Uso	Altezza dente (mm)	Ø foro (mm)	N° pezzi per sing. conf.	€uro
D-41626	115	Dry	7,5	22, 23	1	9,90
D-41632	125				1	11,88
D-41654	230				1	26,40



diamak

Dischi diamantati segmentato uso secco

Applicazioni: Multi-materiale

Codice	Ø (mm)	Uso	Altezza dente (mm)	Ø foro (mm)	N° pezzi per sing. conf.	€uro
D-80070	115	Dry	10	22, 23	1	5,44
D-80086	125	Dry & Wet			1	6,14
D-80092	150	Dry			1	9,30
D-80117	230	Dry			1	13,80
D-80123	300	Dry & Wet		25,4	1	42,23
D-80139	350	Dry & Wet	1		56,48	



Dischi diamantati corrugato foro 22-23

Applicazioni: Granito, marmo

Codice	Ø (mm)	Uso	N° pezzi per sing. conf.	€uro
D-80151	115	Dry	1	5,84
D-80167	125	Dry / Wet	1	6,60
D-80173	150	Dry	1	9,94
D-80195	230	Dry / Wet	1	16,66



Dischi diamantati corona continua foro 22-23

Applicazioni: Piastrelle

Codice	Ø (mm)	Uso	N° pezzi per sing. conf.	€uro
D-80210	115	Dry	1	5,96
D-80226	125	Dry / Wet	1	6,81
D-80232	150	Dry	1	10,61
D-80254	230	Dry / Wet	1	18,45



Disco diamantato a settori "RESCUE" multi materiale

Applicazioni: Metallo, plastica, legno, vetro, mattone, fibrocemento, calcestruzzo

Codice	Ø disco (mm)	Ø foro (mm)	Uso	Tipo	N° pezzi per sing. conf.	€uro
E-19738	125	22,33	Dry	X-Lock	1	62,23
B-55310	125			-	1	57,00
B-55326	230			-	1	111,99
B-55326	305			-	1	168,09
B-55348	355			-	1	201,74



Disco diamantato per Metallo, PVC, malta.

Codice	Ø disco (mm)	Ø foro (mm)	Uso	Caratteristiche	N° pezzi per sing. conf.	€uro
B-53687	115	22,33	Dry	Per metallo	1	42,98
B-53693	125				1	46,91
B-53718	230				1	119,99



novità

Disco diamantato uso a secco

Applicazioni: Gres porcellanato, PVC, resina epossidica e vetroresina.

Codice	Ø disco (mm)	Ø foro (mm)	Uso	Caratteristiche	N° pezzi per sing. conf.	€uro
D-77263	76	10	Dry	Gres porcellanato	1	5,55
D-78734				Pvc, resina, vetroresina	1	4,75



Disco diamantato uso a umido. per modelli: CC301, CC300

Applicazioni: vetro.

Codice	Ø disco (mm)	Ø foro (mm)	Altezza (mm)	Applicazioni	N° pezzi per sing. conf.	€uro
B-21098	85	15	5	Vetro, piastrelle	1	33,05
B-22028	110	20	5,75	Antipr., piastrelle	1	88,13
B-21951	125		5,5	Calcestruzzo	1	35,15
B-16748			7,5	Calcestr., granito	1	8,94

DISCHI DIAMANTATI OFFSET

Singo

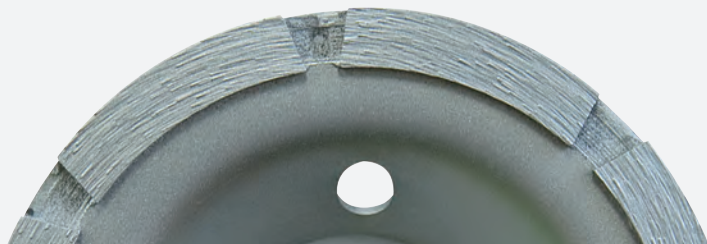

Lavorazioni gravose

Questa mola rettifica con maggiore efficienza. Più veloce della mola per lavori standard.

Doppio



Segmentato



Fan



Lavorazioni standard

Questa mola presenta una caratteristica intermedia tra le mole diamantate offset per lavori grezzi e le mole diamantate offset per lavori fini.

Turbo



Rim

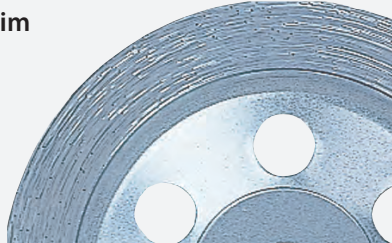

Lavorazioni di finitura

Questa mola è adatta per lavori di pulizia e finitura e per lavori di smussatura.

SPECIALIZED

PCD



Rimozione della vernice

Questa mola è adatta per la rimozione di poliuretano, adesivi, vernici, rivestimenti epossidici e acrilici. PCD è l'abbreviazione di "diamante policristallino". È un tipo di diamante artificiale, caratterizzato da durezza e durata superiori.

Cotto sotto vuoto



Per materiali duri

Questa mola è adatta per materiali duri. I diamanti sono saldamente fissati.

Dischi diamantati offset a basse vibrazioni



Basse vibrazioni

La vibrazione non viene trasmessa alla mano del lavoratore e riesce ad alleviare notevolmente il carico!!

Minor attrito

Aderisce al materiale ed è in grado di tagliare in modo fluido, più veloce ed efficiente.

Tipo a basse vibrazioni

Normale



Tipo a basse vibrazioni

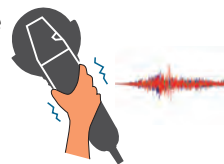



Anello di riduzione per troncatrici
Per modello: CE004.

Codice	Ø esterno (mm)	Ø foro (mm)	N° pezzi per sing. conf.	€uro
1914A3-7	25,4	20,0	1	2,00



Disco diamantato uso a secco
Applicazioni: calcestruzzo.

Codice	Tipo	Per modello	Ø (mm)	N° pezzi per sing. conf.	€uro
B-12289	1	PC5000C	125	1	223,56
B-12295	2			1	166,21
B-48561	3			1	87,90
B-48577	4			1	89,38
B-48583	5			1	90,59
B-50005	6			1	105,45
792289-1	7	PC1100	110	1	267,30
A-07369	8			1	238,14



Platello in gomma
Per modello: PW5000C.

Codice	N° pezzi per sing. conf.	€uro
743080-0	1	42,28



Mola diamantata con velcro. Per modello: PW5000C
Applicazioni: uso a umido, marmo, granito.

Codice	Ø disco (mm)	Grana (mm)	Colore	N° pezzi per sing. conf.	€uro
D-15584	100	50	Blu	1	17,16
D-15590	100	100	Giallo	1	17,16
D-15609	100	200	Arancio	1	17,16
D-15615	100	400	Rosso	1	17,16
D-15621	100	800	Verde	1	17,16
D-15637	100	1500	Azzurro	1	17,16
D-15643	100	3000	Marrone	1	17,16
D-15659	100	-	-	1	29,87
D-15805	100	-	Vari	8	133,98

DISCO DIAMANTATO ANTIVIBRANTE



Disco diamantato antivibrante

Applicazioni: levigatura di calcestruzzo e materiali da costruzione.

Codice	Ø disco mm	Ø foro mm	N° pezzi per sing. conf.	€uro
B-38560	125	22,23	1	121,80



Foretti diamantati per trapani uso umido

Codice	Ø mm	Ø codolo mm	N° pezzi per sing. conf.	€uro
D-77372	6	8	1	7,20
D-77388	8		1	7,80
D-77394	10		1	8,25
D-77403	12		1	9,00



Foretti diamantati per smerigliatrici M14

Applicazioni: esecuzione fori passanti su piastrelle (rivestimento / pavimento), per fissaggio tubazioni o corrugati. Utilizzo a secco: l'utilizzo è consigliato a secco per mantenere il taglio sempre rapido ed efficace si consiglia la pulizia periodica su pietra. Per piastrelle in Gres porcellanato, ceramiche in genere.

Codice	Misura mm	N° pezzi per sing. conf.	€uro
D-79918	6	1	21,50
D-79924	8	1	22,50
D-79930	10	1	25,00
D-79946	12	1	27,50
D-44448	16	1	43,07
D-44454	20	1	35,81
D-44460	22	1	40,43
D-44476	25	1	45,71
D-44482	27	1	48,68
D-44498	30	1	54,95
D-44507	32	1	58,41
D-44513	35	1	62,04
D-44529	38	1	70,13
D-44535	40	1	74,75
D-44541	45	1	79,37
D-44557	51	1	89,76
D-44563	55	1	101,48
D-44579	57	1	101,48
D-44585	60	1	108,41
D-44591	65	1	115,17
D-44600	67	1	119,46
D-44616	68	1	119,46
D-44622	70	1	126,06
D-44638	75	1	133,98
D-44644	80	1	141,90
D-44650	83	1	150,65

NUOVE CORONE DIAMANTATE PER USO A UMIDO

Performance superiore, lunga durata, maggior profondità di foratura

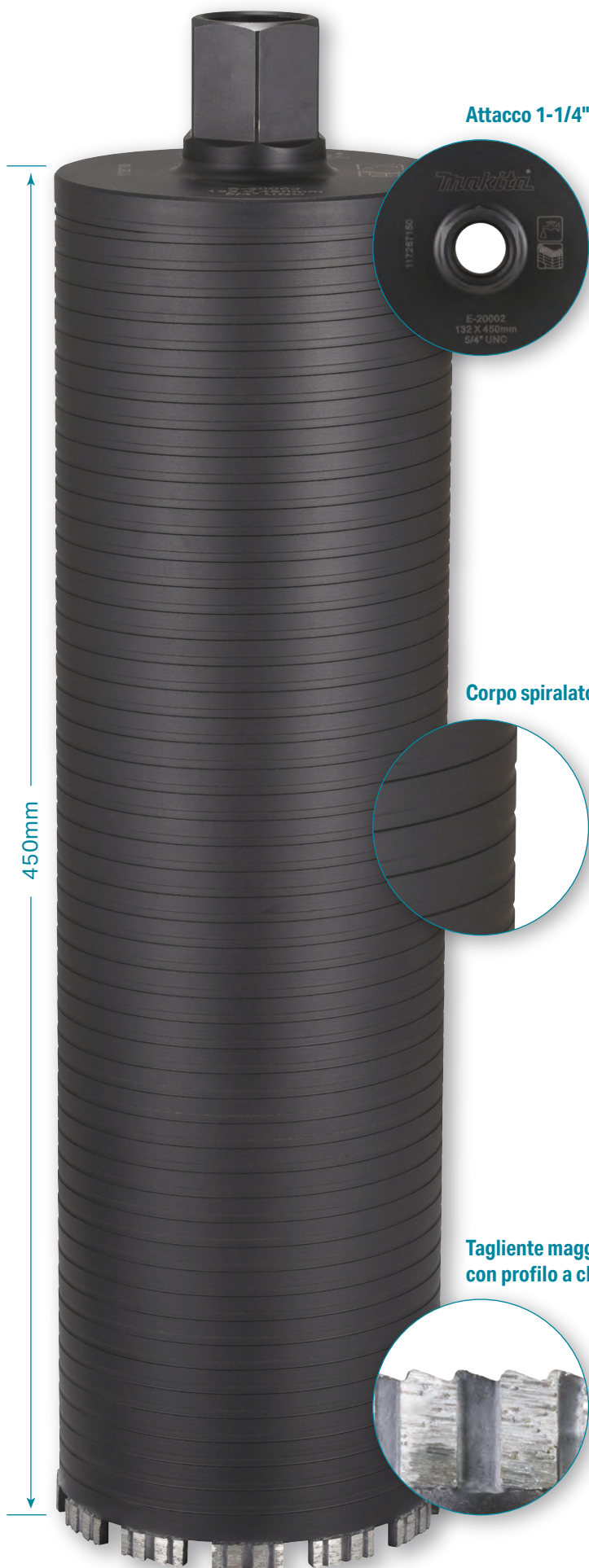

Attacco 1-1/4" UNC

Corpo spiralato

Tagliante maggiorato
con profilo a chevron

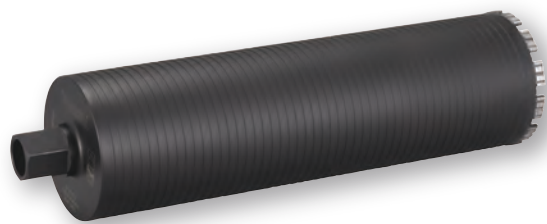

Progettate per garantire efficienza e durata nel tempo, queste corone diamantate offrono prestazioni elevate anche nelle applicazioni più gravose.

Il profilo a chevron del tagliente diamantato ottimizza la velocità di foratura e assicura un avanzamento fluido, mentre la spirale esterna favorisce l'estrazione dei detriti e migliora la dissipazione del calore, prolungando la vita dell'utensile.

L'altezza maggiorata del tagliente e la saldatura laser aumentano resistenza e affidabilità, anche sotto stress.

La lunghezza totale di 450mm permette forature più profonde e una maggiore versatilità d'impiego.

- Diametri disponibili: 32–212mm
- Lunghezza: 450mm
- Attacco unificato: 1" - 1/4"

ACCESSORI PER CAROTAGGIO A UMIDO



Supporto per carotatrice

- P-54190 per DBM230
- P-40082 per DBM131



Kit di fissaggio

- P-40098



Adattatore 1-4" - M18x2.5

- P-42151 per DBM131



Prolunghe

- P-41648 500mm
- P-66759 300mm

La soluzione evoluta per professionisti che richiedono precisione, affidabilità e continuità operativa

NUOVE CORONE DIAMANTATE PER USO A SECCO

Foratura rapida, massima resistenza, efficienza straordinaria senz'acqua

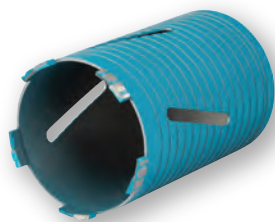

Progettate per garantire velocità e affidabilità nella foratura del calcestruzzo, queste corone diamantate a secco assicurano prestazioni elevate anche nelle applicazioni più impegnative.

La particolare affilatura del tagliente migliora la penetrazione e accelera l'avanzamento, garantendo un taglio preciso e regolare.

La saldatura laser tra corpo e segmento diamantato aumenta la resistenza del legame, assicurando maggiore durata e affidabilità nel tempo.

La scanalatura a spirale favorisce l'espulsione dei detriti, migliora la dissipazione del calore e mantiene costante l'efficienza di perforazione.

- Diametri disponibili: 32-152mm
- Lunghezza: 150mm
- Attacco: M16x2

ACCESSORI PER CAROTAGGIO A SECCO



Punta di centraggio con attacco conico

- 053152 per DBM130 / DBM080 / 8406



Adattatore F (18x2.5) M (M16x2)

- 053165 per DBM130 / DBM080



Adattatore 310mm F (18x2.5) M (M16x2)

- 053164 per DBM130 / DBM080



Adattatore per mandrino Ø 13mm - M (M16x2)

- 384573 per 8406



Adattatore 310mm per mandrino Ø 13mm - M (M16x2)

- 053158 per 8406

SCHEMA DI MONTAGGIO PER CAROTAGGIO A SECCO



FORATURA
DEMOLIZIONE

FISSAGGIO
AVVITATURA

LAME
SEGHE
CIRCOLARI

LAME
SEGHE

UTENSILE
MULTIFUNZIONE

DIAMANTE
LAVORAZIONE
METALLI

ABRASIVI

LAMELLARI
TRATTAMENTO
SUPERFICI

CARTE
ABRASIVE

FRESE
PER LEGNO

ASPIRAZIONE

GUANTI
DA LAVORO

TOOL
HOLDERS

OPE

ALTRI
ACCESSORI

La soluzione avanzata per professionisti che esigono rapidità, resistenza e praticità operativa

CORONE DIAMANTATE E ACCESSORI PER USO AD UMIDO



Supporto carotatrice

Codice	Per modello	N° pezzi per singola confezione	€uro
P-54190	DBM230	1	1.345,41
P-40082	DBM131	1	717,26

novità

Nuove corone uso ad umido.
Per modello: DBM230

Codice	Per modello	N° pezzi per sing. conf.	€uro
E-19869	32 x 450	1	111,00
E-19881	52 x 420	1	140,00
E-19897	62 x 450	1	160,00
E-19912	72 x 450	1	189,00
E-19928	82 x 450	1	207,00
E-19940	102 x 450	1	245,00
E-19984	122 x 450	1	292,00
E-20002	132 x 450	1	345,00
E-20024	152 x 450	1	385,00
E-20046	172 x 450	1	465,00
E-20068	202 x 450	1	545,00



Prolunga 300 mm 1+1/4" UNC

Codice	Misure (mm)	N° pezzi per singola confezione	€uro
P-66759	300	1	90,87
P-41648	500	1	126,92



Adattatore per DBM131 1 + 1/4" UNC

Codice	N° pezzi per singola confezione	€uro
P-42151	1	58,43



Set per pompa a vuoto

Codice	N° pezzi per singola confezione	€uro
P-54221	1	102,62



Serbatoio acqua pressurizzato

Codice	N° pezzi per singola confezione	€uro
957802600	1	565,50



Tassello di ancoraggio Ø 15mm per supporti carotatrici

Codice	N° pezzi per singola confezione	€uro
P-41741	1	2,92



Kit di fissaggio per supporto DBM230

Codice	N° pezzi per sing. conf.	€uro
P-40098	1	37,03



Manopola per P-54190 e P-40082

Codice	N° pezzi per sing. conf.	€uro
R EE15200100	1	64,56

R = Ricambio



Supporto gomma per raccogliitore. Per modello: DBM230

Codice	N° pezzi per sing. conf.	€uro
P-54184	1	30,34

novità



Corona diamantata M16 x 2,0 uso a secco
per Mod. 8406, DBM130
Da usare con sola rotazione.
Applicazioni: calcestruzzo, granito, pietra



Adattatore per corone M (M18 x 1,5) F (M18 x 2,5)

Codice	Per modello	N° pezzi per sing. conf.	€uro
053161	DBM130	1	34,96



Supporto corona con perno M16 x 2

Codice	Per modello	N° pezzi per sing. conf.	€uro
384573	8406	1	35,69



Adattatore 310mm con cuneo d'espulsione per corone M16 x 2 con aggiunta della punta di centraggio conica 053152

Codice	Per modello	Misure (mm)	N° pezzi per sing. conf.	€uro
053164	DBM080, DBM130	310	1	48,94



Adattatore corona diamantata 310mm M16 x 2

Codice	Per modello	Misure (mm)	N° pezzi per sing. conf.	€uro
053158	8406	310	1	45,60



Punta di centraggio conica

Codice	Per modello	N° pezzi per sing. conf.	€uro
053152	8406	1	14,21



Cuneo d'espulsione

Codice	Per modello	N° pezzi per sing. conf.	€uro
P-04042	8406/DBM130	1	3,71

Codice	Misure Ø x lunghezza (mm)	N° pezzi per sing. conf.	€uro
E-25133	32x150	1	97,00
E-25149	42x150	1	99,00
E-25155	52x150	1	119,00
E-25161	58x150	1	122,00
E-25177	62x150	1	124,00
E-25183	68x150	1	127,00
E-25199	72x150	1	141,00
E-25208	82x150	1	146,00
E-25214	92x150	1	157,00
E-25220	102x150	1	181,00
E-25236	107x150	1	188,00
E-25242	112x150	1	197,00
E-25258	117x150	1	205,00
E-25264	122x150	1	221,00
E-25270	127x150	1	231,00
E-25286	132x150	1	235,00
E-25292	152x150	1	259,00



Adattatore corona diamantata M18 x 1,5

Codice	Per modello	Misure (mm)	N° pezzi per sing. conf.	€uro
053156	8406	210	1	40,32
053159		310	1	45,60



Punta di centraggio

Codice	Per modello	N° pezzi per sing. conf.	€uro
A-80503	8406/DBM130	1	19,12



Adattatore supporto corona F (M16 x 2) M (M18 x 1,5)

Codice	Per modello	N° pezzi per sing. conf.	€uro
P-24599	8406	1	29,66



Adattatore supporto corona M (18 x 2,5) M (M16 x 2)

Codice	Per modello	N° pezzi per sing. conf.	€uro
053165	DBM130	1	37,39



Adattatore per corone giapponesi 310mm con attacco M (M18 x 1,5) F (M18 x 2,5)
con aggiunta della punta di centraggio A-80503

Codice	Per modello	Misure (mm)	N° pezzi per sing. conf.	€uro
053163	DBM080, DBM130	310	1	48,03

FORATURA
DEMOLIZIONEFISSAGGIO
AVVITATURALAME
SEGHE
CIRCOLARILAME
SEGHEUTENSILE
MULTIFUNZIONEDIAMANTE
LAVORAZIONE
METALLI

ABRASIVI

LAMELLARI
TRATTAMENTO
SUPERFICICARTE
ABRASIVEFRESE
PER LEGNO

ASPIRAZIONE

GUANTI
DA LAVOROTOOL
HOLDERS

OPE

ALTRI
ACCESSORI

SCHEMA DI MONTAGGIO DI CORONE E ACCESSORI
PER MODELLO DBM130

Supporto punta di centraggio.

Codice	Per modello	Misure Ø x lunghezza (mm)	N° pezzi per sing. conf.	€uro
P-41919	DBM080, DBM130	68	1	3,00
P-41925		72	1	2,80
P-41931		82	1	3,73
P-41969		112	1	8,78
P-41981		132	1	11,41



Corone diamantate da usare con sistema di aspirazione polveri, uso a secco.

Applicazioni: materiali da costruzione, mattoni rossi, calcestruzzo poroso, gas beton, muri, tegole, mattoni.

Codice	Per modello	Misure Ø x lunghezza (mm)	N° pezzi per sing. conf.	€uro
P-42014	DBM080 DBM130	68X150	1	192,58
P-42020		76X150	1	190,92
P-42036		82X150	1	207,91
P-42042		112X150	1	244,82
P-42058		132X150	1	275,43
P-42064		68X400	1	210,55
P-42070		76X400	1	226,88
P-42086		82X400	1	230,24
P-42092		112X400	1	267,47
P-42101		132X400	1	306,55



Adattatore per corone Dustec.

Codice	Per modello	Misure (mm)	N° pezzi per sing. conf.	€uro
P-41872	DBM080, DBM130	18x2,5	1	125,28



Punta di centraggio per corone Dustec

Codice	Per modello	Misure (mm)	N° pezzi per sing. conf.	€uro
P-41894	DBM080, DBM130,	150	1	34,14
P-41903		400	1	97,50

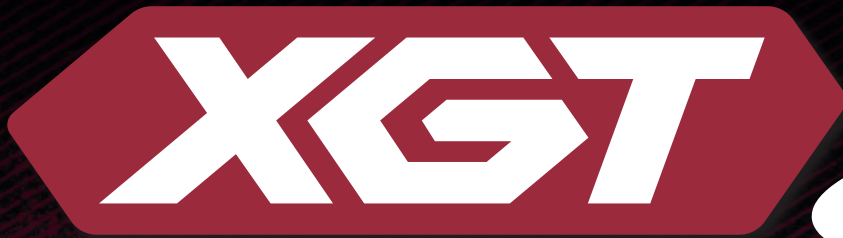

40V Li-ion max

BATTERIE AD ALTA POTENZA

La soluzione più potente per gli utensili XGT

Batterie ad alte prestazioni, progettate per portare i tuoi utensili al massimo delle loro capacità. Affronta senza sforzo i lavori più impegnativi grazie a una potenza superiore, che consente agli utensili XGT di lavorare ininterrottamente anche nelle applicazioni più gravose.



4,0Ah
BL4040F



5,0Ah
BL4050F



8,0Ah
BL4080F



8,0Ah
BL4080H

HIGH PERFORMANCE

TECNOLOGIA INNOVATIVA TABLESS

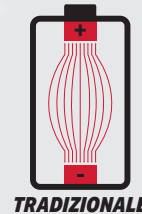

TRADIZIONALE

VS

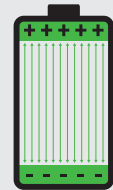

TABLESS

Massima potenza, massime prestazioni: queste batterie ad alta capacità spingono i tuoi utensili oltre i limiti, affrontando con facilità anche le applicazioni più impegnative

1.000W
MAX. OUTPUT



2,5Ah
BL4025

90Wh ricarica completa:
28 min

1.500W
MAX. OUTPUT



4,0Ah
BL4040

144Wh ricarica completa:
45 min

2.100W
MAX. OUTPUT



4,0Ah
BL4040F

144Wh ricarica completa:
45 min

2.100W
MAX. OUTPUT



5,0Ah
BL4050F

180Wh ricarica completa:
50 min

2.800W
MAX. OUTPUT



8,0Ah
BL4080F

288Wh ricarica completa:
76 min

POWER



36%

PIÙ POTENZA

rispetto a BL4040



28%

MENO PESO

rispetto a BL4050F



32%

PIÙ REFRIGERATO

rispetto a BL4040



32%

PIÙ COMPATTA

rispetto a BL4050F

ALTRI ACCESSORI DA TAGLIO



Pinza

Codice	Tipo	Misure (mm)	N° pezzi per sing. conf.	€uro
763627-4	906, GD0600	3	1	11,66
763620-8		6	1	10,37
193011-3	GD0800C, GD0810C	3	1	24,30
R 193012-1*		6	1	26,46
192988-9	DGD800	8	1	22,84
763669-8		3	1	26,46
R 763670-3		6	1	13,12

R = Ricambio * = In dotazione

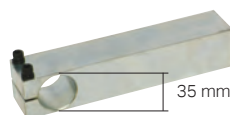

Morsa portautensile

Codice	Per modello	N° pezzi per sing. conf.	€uro
193141-0	GD0800C	1	54,69



Guida laterale

Codice	Per modello	N° pezzi per sing. conf.	€uro
164095-8	4100NB, 4101R, 4105KB, 4101RH, 4131, HS6601	1	3,24



Impugnatura laterale

Codice	Per modello	N° pezzi per sing. conf.	€uro
273472-4	8406	1	20,25



Impugnatura laterale

Codice	Per modello	N° pezzi per sing. conf.	€uro
192985-5	GD0800C, GD0810C	1	11,55

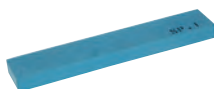

Pietra per rinvenire diamante

Codice	N° pezzi per sing. conf.	€uro
497322	1	27,17



Parapolvere frontale

Codice	Per modello	N° pezzi per sing. conf.	€uro
415164-1	8406	1	8,91



Anello di riduzione

Codice	Ø (mm)	N° pezzi per sing. conf.	€uro
A-85248	22,23X20X2,0	1	6,75

ACCESSORI PER PUNZONATRICE



Coppia matrici per DSC121

Codice	Materiale	Ø (mm)	N° pezzi per sing. conf.	€uro
SC09002720	Acciaio	12	2	188,15
SC09002710		10	2	193,65
SC09002700		8	2	177,17

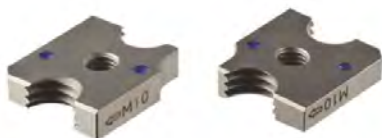

Coppia matrici per SC103, DSC102

Codice	Materiale	Ø (mm)	N° pezzi per sing. conf.	€uro
199083-6	Acciaio	10	2	68,85
199085-2		8	2	68,85
199087-8		6	2	74,76



Matrice Tonda

Codice	Per modello	Misure (mm)	N° pezzi per sing. conf.	€uro
SC00000203	DPP200 PP001G	6	1	99,63
SC00000205		6,5	1	99,63
SC00000207		8	1	99,63
SC00000209		8,5	1	99,63
SC00000211		10	1	99,63
SC00000213		11	1	99,63
SC00000215		12	1	99,63
SC00000217		13	1	99,63
SC00000219		14	1	99,63
SC00000221		15	1	100,30
SC05332710		16	1	99,63
SC00000223		18	1	99,63
SC05352510		20	1	99,63



Punzone Tondo

Codice	Per modello	Misure (mm)	N° pezzi per sing. conf.	€uro
SC05340040	DPP200 PP001G	6	1	99,63
SC05340050		6,5	1	99,63
SC05340060		8	1	99,63
SC05340070		8,5	1	99,63
SC05340080		10	1	99,63
SC05340090		11	1	99,63
SC05340100		12	1	95,02
SC05340110		13	1	99,63
SC05340120		14	1	99,63
SC05340130		15	1	99,63
SC05340140		16	1	99,63
SC05340150		18	1	99,63
SC05340160		20	1	99,63



Coltelli per tagliatondini



Per modello: DSC250

Codice	Per modello	N° pezzi per sing. conf.	€uro
SC09002030	DSC191	2	311,75
E-11097	DSC251	1	53,10
R SC09030550	Distanziale per E-11097	1	83,37



Matrice Ovale

Codice	Per modello	Misure (mm)	N° pezzi per sing. conf.	€uro
SC00000244	DPP200 PP001G	6,5 x 10	1	100,30
SC00000246		6,5 x 13	1	99,63
SC00000248		8,5 x 13	1	100,30
SC00000250		8,5 x 17	1	99,63
SC00000252		9 x 13,5	1	100,30
SC00000254		9 x 18	1	100,30
SC00000256		10 x 15	1	99,63
SC00000258		10 x 20	1	99,63
SC00000260		11 x 16,5	1	99,63
SC00000262		12 x 18	1	99,63
SC00000264		13 x 19,5	1	100,30
SC00000266		14 x 21	1	99,63



Punzone Ovale

Codice	Per modello	Misure (mm)	N° pezzi per sing. conf.	€uro
SC05340200	DPP200	6,5 x 10	1	136,05
SC05340210		6,5 x 13	1	131,54
SC05340220		8,5 x 13	1	136,05
SC05340230		8,5 x 17	1	131,54
SC05340240		9 x 13,5	1	136,05
SC05340250		9 x 18	1	136,05
SC05340260		10 x 15	1	131,54
SC05340270		10 x 20	1	131,54
SC05340280		11 x 16,5	1	131,54
SC05340290		12 x 18	1	131,54
SC05340300		13 x 19,5	1	136,05
SC05340310		14 x 21	1	131,54



Fermo laterale

Codice	N° pezzi per sing. conf.	€uro
R SC03300790	1	76,31

R = Ricambio



Base lavoro

Codice	N° pezzi per sing. conf.	€uro
R SC03801080	1	81,08

R = Ricambio



Ugello

Codice	Per modello	Misure (mm)	N° pezzi per sing. conf.	€uro
127223-6	DRV250	6,4	1	13,44
122B72-8		6,4 S	1	11,90
127224-4		6,0	1	15,69
122D79-6		6,0 S	1	12,60
127225-2		4,8	1	16,40
127689-0	DRV150, DRV250	4,8 S	1	34,06
127228-6		4,0	1	16,91
122D80-1		4,0 S	1	12,64
127229-4		3,2	1	16,54
122D81-9		3,2 S	1	11,89
127230-9		2,4	1	15,88
122D82-7		2,4 S	1	13,34



Tirante forato

Codice	Per modello	Misure (mm)	N° pezzi per sing. conf.	€uro
127474-1	DRV150, DRV250	4	1	5,54
127476-7		3,1	1	5,51
127477-5		2,5	1	5,51
127478-3		1,9	1	5,51



Guida gambo rivetti

Codice	Tipo	Misure (mm)	N° pezzi per sing. conf.	€uro
162744-1	SILVER	4,2	1	13,61
162745-9		3,5	1	50,71
162746-7	BLACK	2,8	1	21,55
162747-5		2,3	1	21,70



Guida gambo rivetti

Codice	Per modello Descrizione	Misure (mm)	N° pezzi per sing. conf.	€uro
191C03-4	DRV150, DRV250 Set ugello + tirante	4,8	1	16,03
1911T9-0		4,8 S	1	18,27
191C04-2		4	1	16,85
1911U1-3	DRV250 Set ugello + tirante + guida gambo rivetti	4 S	1	18,83
191F78-1		6,4	1	27,54
1911U8-9		6,4 S	1	31,22
199725-2		6,0	1	25,92
1911V0-2		6,0 S	1	29,82
191F79-9	DRV150, DRV250 Set ugello + tirante + guida gambo rivetti	4,8	1	27,54
1911V1-0		4,8 S	1	31,15
191F80-4		4,0	1	53,95
1911V3-6		4,0 S	1	47,50
199728-6		3,2	1	33,05
1911U4-7		3,2 S	1	29,06
199729-4		2,4	1	33,05
1911U6-3		2,4 S	1	29,72

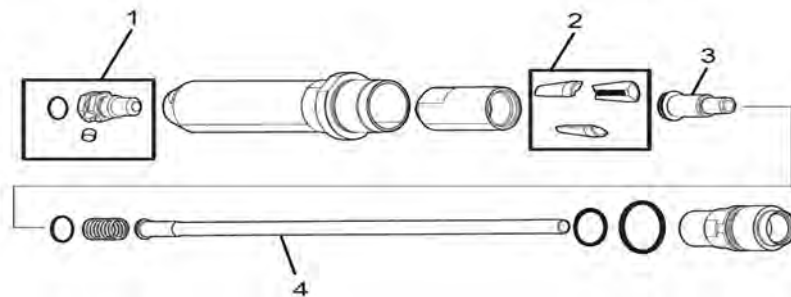

R= Ricambio

* mandrino corto

**Modello DRV150: il tubo non è necessario per il funzionamento

Modello	Dimensioni del rivetto	1		Testa / Supporto ganasce		2	3	€uro	4	€uro	1+3+4	€uro	1+3	€uro				
		Dimensioni del nasello	€uro	DIC. 2023	GIU. 2023										Colore / Dimensione ganasce	Colore / Dimensione tirante	Colore / Dimensione guida gambo rivetto	Set nasello, tirante e guida gambo rivetto
				Codice	Codice													
DRV150 DRV250	2.4 mm	2.4	€ 15,88	Marcatura su 6.4 R 327279-1 (€ 70,39)	Marcatura su 4.8S R 327691-5 (€ 78,45)	Nero / 4.8 199731-7 (€ 19,40)	Grigio / 1.9	€ 5,51	Argento / 2.3	€ 21,70	199729-4	€ 33,05		-				
		127230-9					127478-3		162747-5									
	*2.4 mm	2.4 S	€ 13,34								Grigio / 1.9	€ 5,51	Argento / 2.3	€ 21,70	1911U6-3	€ 29,72		-
		122D82-7									127478-3		162747-5					
	3.2 mm	3.2	€ 16,54								Nero / 2.5	€ 5,51	Nero / 2.8	€ 21,55	199728-6	€ 33,05		-
		127229-4									127477-5		162746-7					
	*3.2 mm	3.2 S	€ 11,89								Nero / 2.5	€ 5,51	Nero / 2.8	€ 21,55	1911U4-7	€ 29,06		-
		122D81-9									127477-5		162746-7					
	4.0 mm	4.0	€ 16,91				R 327281-4 (€ 22,88)	R 327B83-0 (€ 17,94)			Grigio / 3.1	€ 5,51	Argento / 3.5	€ 50,71	191F80-4	€ 53,95	191C04-2	€ 16,85
		127228-6									127476-7		**162745-9					
*4.0 mm	4.0 S	€ 12,64					Grigio / 3.1	€ 5,51	Argento / 3.5	€ 50,71	1911V3-6	€ 47,50	1911U1-3	€ 18,83				
	122D80-1						127476-7		**162745-9									
4.8 mm	4.8	€ 6,40				Nero / 4.8 199731-7 (€ 19,40)	Nero / 3.6	€ 7,93	Nero / 4.2	€ 13,61	191F79-9	€ 27,54	191C03-4	€ 16,03				
	127225-2						127475-9		**162744-1									
*4.8 mm	4.8 S	€ 34,06				Argento / 6.4 199730-9 (€ 22,47)	Nero / 3.6	€ 7,93	Nero / 4.2	€ 13,61	1911V1-0	€ 31,15	1911T9-0	€ 18,27				
	127689-0						127475-9		**162744-1									
DRV250	6.0 mm	6.0	€ 15,69	Marcatura su 6.4 R 327279-1 (€ 70,39)	Marcatura su 6.4S R 327830-7 (€ 53,72)	Argento / 6.4 199730-9 (€ 22,47)	Grigio / 4.0	€ 5,54	Nero / 4.2	€ 13,61	199725-2	€ 25,92		-				
		127224-4					127474-1		162744-1									
	*6.0 mm	6.0 S	€ 12,60								Grigio / 4.0	€ 5,54	Nero / 4.2	€ 13,61	1911V0-2	€ 29,82		-
		122D79-6									127474-1		162744-1					
	6.4 mm	6.4	€ 13,44				R 327281-4 (€ 22,88)	R 327831-5 (€ 20,36)			Nero / 4.5	€ 7,93	Argento / 4.6	€ 17,38	191F78-1	€ 27,54		-
		127223-6									127473-3		162743-3					
*6.4 mm	6.4 S	€ 11,90					Nero / 4.5	€ 7,93	Argento / 4.6	€ 17,38	1911U8-9	€ 31,22		-				
	122B72-8						127473-3		162743-3									

Copri puntale

Copri motore



Set morsetti (3pcs set)

Codice	Per modello	N° pezzi per sing. conf.	€uro
199731-7	DRV150	3	19,40
199730-9	DRV250	3	22,47



Grasso per ganasce

Codice	Per modello	N° pezzi per sing. conf.	€uro
191D57-7	DRV250, DRV150	1	5,51

Codice	Tipo	N° pezzi per sing. conf.	€uro
422572-9	Copri puntale per DRV150	1	61,98
422573-7	Copri puntale per DRV250	1	43,28
422571-1	Copri motore per DRV250 e DRV150	1	46,86

FORATURA
DEMOLIZIONE

FISSAGGIO
AVVITATURA

LAME
SEGHE
CIRCOLARI

LAME
SEGHE
TO

UTENSILE
MULTIFUNZIONE

DIAMANTE
LAVORAZIONE
METALLI

ABRASIVI

LAMELLARI
TRATTAMENTO
SUPERFICI

CARTE
ABRASIVE

FRESE
PER LEGNO

ASPIRAZIONE

GUANTI
DA LAVORO

TOOL
HOLDERS

OPE

ALTRI
ACCESSORI

ACCESSORI PER RODITRICI



Guarnizione per roditrici. Da utilizzare quando si taglia l'acciaio

Codice	Per modello	N° pezzi per sing. conf.	€uro
341796-7	JN3200	1	1,11



Punzone per roditrici

Codice	Per modello	N° pezzi per sing. conf.	€uro
A-83951	JN1601	1	29,32
792728-1	JN3200	1	29,32



Matrice per roditrici

Codice	Per modello	N° pezzi per sing. conf.	€uro
A-15051	JN1601	1	24,30
792292-2	JN3200	1	25,92

ACCESSORI PER CESOIE



Spessimetro per cesoie

Codice	Per modello	N° pezzi per sing. conf.	€uro
762007-1	JS3200	1	3,40



Coltello centrale per cesoie

Codice	Per modello	N° pezzi per sing. conf.	€uro
792534-4	JS1660, BJS160, JS1601, DJS161	1	64,58
792537-8	JS1000, JS1670	1	82,94

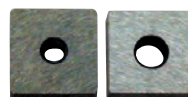

Coltelli per cesoie (coppia)

Codice	Per modello	N° pezzi per sing. conf.	€uro
191383-0	JS1600, JS1602	1	31,10
792287-5	JS3200	1	41,55



Coltelli laterali per cesoie

Codice	Per modello	N° pezzi per sing. conf.	€uro
792533-6	JS1660, BJS160, JS1601, DJS161	2	49,95
792536-0	JS1000, JS1670	2	47,13



Lame per DJS200

Codice	Per modello	N° pezzi per sing. conf.	€uro
725092-5	DJS200	1	48,36
725255-3		1	84,05
725093-3		1	54,69



Lame per DJS131

Codice	Per modello	N° pezzi per sing. conf.	€uro
725256-1	DJS131	1	51,45
725257-9		1	254,93
725258-7		1	254,93



Testa di taglio completa

Codice	Per modello	N° pezzi per sing. conf.	€uro
R 125112-9	DJS130 / BJS130R	1	169,74

R = Ricambio

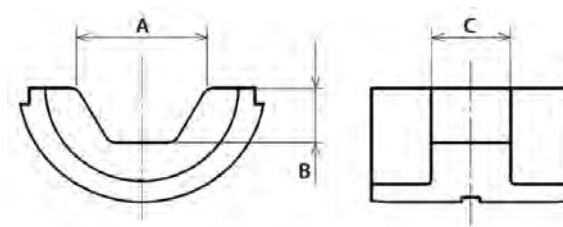

Per modelli: DTC301 / DTC302

Codice	Matrice n°	Range (mm ²)	A (mm)	B (mm)	C (mm)	€uro
ZM00000216	K6	Cu 10	6,2	2,2	12	267,57
ZM00000217	K8	Cu 16	8,2	3,0		267,57
ZM00000218	K10	Cu 25 / Al 16	9,7	3,6		267,57
ZM00000219	K12	Cu 35 / Al 25	11,8	4,4	14	267,57
ZM00000220	K14	Cu 50 / Al 35	13,8	5,3		267,57
ZM00000221	K16	Cu 70 / Al 50	15,8	6		267,57
ZM00000222	K18	Cu 95 / Al 70	18	7	13	267,57
ZM00000223	K20	Cu 120 / Al 95	19,8	7,6		267,57
ZM00000224	K22	Cu 150 / Al 120	22,3	8,7		267,57
ZM00000225	K25	Cu 185 / Al 150	24,3	9,6	12	267,57
ZM00000226	K28	Cu 240 / Al 185	27,8	11,5	11	267,57
ZM00000227	K32	Cu 300 / Al 240	31,5	12,6	9	267,57
ZM00000228	K34	Cu 400 / Al 300	33,7	14,5	7	267,57



Punto 1 L'icona spiega l'utilizzo

	per metallo	per INOX	per muratura	per Alluminio
Sbavatura				
Taglio				
Taglio con troncatrici portatili per metallo			—	
Taglio con troncatrici		—		—



Dischi da taglio piatti, ultra sottili per inox. Ideali per utensili a batteria

Codice	Ø (mm)	Spessore (mm)	Foro (mm)	Grana	N° pezzi per sing. conf.	€uro
E-22947	115	0,8	22, 23	Z60V	1	1,87
E-22953	125				1	2,09



Dischi da taglio piatti, per metallo e inox

Codice	Ø (mm)	Spessore (mm)	Foro (mm)	Grana	N° pezzi per sing. conf.	€uro
D-18792-10	230	2	22, 23	WA36R	10	21,50



Dischi da taglio piatti, per metallo/inox per DMC300

Codice	Ø (mm)	Spessore (mm)	Foro (mm)	Grana	N° pezzi per sing. conf.	€uro
D-74815-5	76	1	10	WA46S	5	3,60



novità

Dischi da taglio centro depresso per Inox e metallo

Codice	Ø (mm)	Spessore (mm)	Foro (mm)	Grana	N° pezzi per sing. conf.	€uro
E-24991	115	1	22, 23	A60V	1	1,47
E-25002	125				1	1,63



Dischi da taglio piatti, per inox

Codice	Ø (mm)	Spessore (mm)	Foro (mm)	Grana	N° pezzi per sing. conf.	€uro
D-75524	115	1	22, 23	WA46R	1	0,72
D-75530	125				1	0,72
D-75546	150	2			1	1,44
D-75568	230				1	2,25



Dischi da taglio ultrasottili Top quality per metallo

Codice	Ø x Spessore x Foro (mm)	Grana	N° pezzi per sing. conf.	€uro
P-53001	115 x 1 x 22	A60R	10	12,67
P-53001-50	115 x 1 x 22		50	59,28
P-53017	115 x 1,6 x 22	A46R	10	12,67
P-53017-50	115 x 1,6 x 22		50	59,28
P-53023	125 x 1 x 22	A60R	10	14,21
P-53039	125 x 1,6 x 22	A46R	10	14,21
P-52233	230 x 2 x 22	A36R	10	31,52
P-52233-50	230 x 2 x 22		50	145,89



Dischi da taglio piatti, per metallo e inox. (Barattolo in plastica)

Codice	Ø (mm)	Spessore (mm)	Foro (mm)	Grana	N° pezzi per sing. conf.	€uro
D-18764-12	115	1,2	22, 23	WA60T	12	10,05
D-18770-12	125				12	10,05



Dischi da taglio a centro depresso per metallo "TOP QUALITY"

Codice	Ø (mm)	Spessore (mm)	Foro (mm)	Grana	N° pezzi per sing. conf.	€uro
P-52174-25	115	3,2	22, 23	A30R	1	27,17
P-52196-50	230				1	153,52

DISCHI E ACCESSORI PER SMERIGLIATRICI

FORATURA
DEMOLIZIONEFISSAGGIO
AVVITATURALAME
SEGHE
CIRCOLARILAME
SEGHE
TUBOUTENSILE
MULTIFUNZIONEDIAMANTE
LAVORAZIONE
METALLO

ABRASIVI

LAMELLARI
TRATTAMENTO
SUPERFICICARTE
ABRASIVEFRESE
PER LEGNO

ASPIRAZIONE

GUANTI
DA LAVOROTOOL
HOLDERS

OPE

ALTRI
ACCESSORI

116



Dischi da taglio ultrasottili Top quality per inox

Codice	Ø x Spessore x Foro (mm)	Grana	N° pezzi per sing. conf.	€uro
P-52249	115 x 1 x 22	A60S	10	12,67
P-52249-50	115 x 1 x 22		50	59,28
P-52255	115 x 1,6 x 22	A46S	10	14,21
P-52255-50	115 x 1,6 x 22		50	59,28
P-53045	125 x 1 x 22	A60S	10	14,21
P-53051	125 x 1,6 x 22	A46S	10	14,21
P-53067	230 x 2 x 22	A36S	10	31,52
P-53067-50	230 x 2 x 22		50	147,43



Dischi da sbavo centro depresso per Inox

Codice	Ø (mm)	Grana	N° pezzi per sing. conf.	€uro
B-21113	115	A24R	1	0,92
B-21129	125		1	1,16
B-21141	230		1	3,02



"Dischi da sbavo inox a centro depresso per carpenteria pesante (Long life + High performance)"

Codice	Ø (mm)	Spessore (mm)	Foro (mm)	Grana	N° pezzi per sing. conf.	€uro
B-56390	125	7,0	22, 23	A24N	1	2,98



Dischi a centro depresso per metallo

Codice	Ø x Spessore x Foro (mm)	Tipo	N° pezzi per sing. conf.	€uro
P-52261	115 x 3,2 x 22	A36P	10	11,90
P-52261-25			25	27,36
P-53160	125 x 3,2 x 22		10	12,74
P-53176	150 x 3,2 x 22		10	17,33
P-52277	180 x 3,2 x 22		10	20,55
P-52283-50	230 x 3,2 x 22		A30F	50



Dischi da taglio ultrasottili Top quality per inox

Applicazione: metallo acciaio dolce, acciaio inossidabile, lamiera metalliche, tubi.

Codice	Ø (mm)	Spessore (mm)	Foro (mm)	Grana	N° pezzi per sing. conf.	€uro
P-52978	115	6,4	22, 23	A24P	5	9,11
P-52984	125				5	10,51
P-52990	150				5	15,18
P-52819	230				5	27,96



Dischi da sbavo centro depresso per metallo

Codice	Ø (mm)	Spessore (mm)	Foro (mm)	Grana	N° pezzi per sing. conf.	€uro
D-18459	115	6	22, 23	A24R	1	0,88
D-18465	125				1	1,13
D-18487	230				1	2,93

novità



Dischi da sbavo Top quality A24PBF per metallo

Codice	Ø x Spessore x Foro (mm)	N° pezzi per sing. conf.	€uro
P-53213	115 x 6,4 x 22	5	8,06
P-53229	125 x 6,4 x 22	5	8,97
P-52314	180 x 6,5 x 22	5	15,81
P-52320	230 x 6,5 x 22	5	23,18



Dischi abrasivi per troncatrici LW1400, DLW140

Codice	Ø (mm)	Applicazione	Spessore (mm)	Foro (mm)	Grana	N° pezzi per sing. conf.	€uro
B-49448-5	355	per metallo	2,5	25, 40	A36P	5	31,18
B-64353-5		per metallo taglio veloce	3,0		A30P	5	26,77
B-64565-5		per Inox	2,8		A36P	5	41,34
B-64696-5		per metallo	2,5		A30P	5	30,91





Disco da taglio piatto, per inox ideale per troncatrici (DCE090)

Codice	Ø (mm)	Spessore (mm)	Foro (mm)	Grana	N° pezzi per sing. conf.	€uro
E-03006	230	2	22, 23	WA36R	1	2,97



Dischi dper troncatrici e mototroncatrici

EK7651H, DPC7311, CE001, CE002, EK8100WS

Codice	Ø (mm)	Spessore (mm)	Foro (mm)	Grana	N° pezzi per sing. conf.	€uro
724416-2	350	4	25, 40	A24R	1	26,48
E-12790-5	355	4,3		A24T	5	82,40
E-16966-5	355	4	20	C24T	5	93,97
724409-9	400			A24R	1	37,39



X-LOCK

Dischi 125 mm X-Lock per DGA519, DGA521, GA5080

Codice	Tipo	Spessore (mm)	N° pezzi per sing. conf.	€uro
E-00402	Abrasivo 6,4 mm per Red INOX	6,4	1	2,78
E-00418	Inox 1,2 mm da taglio	1,2	1	3,15
E-00393	Abrasivo 6,4 mm per Black METAL	6,4	1	2,54



191X01-4 - Set per taglio ad umido



199709-0, 199710-5 - Copridisco rapido

Codice	Ø (mm)	N° pezzi per sing. conf.	€uro
191X01-4	125	1	53,10
199709-0	115	1	8,58
199710-5	125	1	9,31



Griglie parapolvere

Codice	Per modello	N° pezzi per sing. conf.	€uro
191Y29-8	GA5093	3	28,73
193903-6	9561, 9565CV, 9566, GD0800C	3	15,88
193956-5	GA7010C, GA9010C, SA7000	2	9,89
194289-1	GA9020, GA9040S	2	4,17
191T15-9	GA9070/GA9071	2	9,90
195446-4	9565PCV	3	15,14
198719-4	GA5040, PC5010C	4	13,40
191V72-9	GA4591, GA5091	4	41,50
195059-1	GA7050R, GA9050R, GS6000	2	17,08



Super flangia Ezynut

Codice	Per modello	N° pezzi per sing. conf.	€uro
195354-9	Per smerigliatrici Ø 230	1	58,74



Flangia interna "super"

Codice	Per modello	N° pezzi per sing. conf.	€uro
R 122444-5	Per smerigliatrici Ø 230	1	58,74

R = Ricambio

novità

Tagliente standard

<Caratteristica> Alta efficienza
 <Superficie> Liscia
 <Materiale> Metallo, acciaio inossidabile



Tagliente a diamante

<Caratteristica> Minori vibrazioni
 <Superficie> Ruvida
 <Materiale> Metallo, acciaio inossidabile

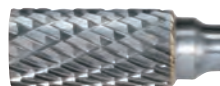

Tagliente per materiali non ferrosi

<Caratteristica> Minor intasamento
 <Superficie> Ruvida
 <Materiale> Non ferroso, plastica



Forma e applicazioni

Profilo : SA



Profilo : SC



Profilo : SF



Profilo : SL



Profilo : SM



Sbavatura Inox



Sbavatura di alluminio



Pulizia dei cordoni di saldatura



Mole per GB602

Codice	Ø (mm)	Grana	N° pezzi per sing. conf.	€uro
B-51904	150 x 16 x 12,7	36	1	17,70
B-51926		60	1	20,63
B-51932		120	1	36,40



Mole per GB601

Codice	Ø (mm)	Grana	N° pezzi per sing. conf.	€uro
B-51976	205 x 19 x 15,88	120	1	43,07
B-51960		60	1	35,81



Fresa TCT per lavorazione metalli con codolo cilindrico Ø 6mm

Ideali per smerigliatrici dirette - per metalli / INO

Codice	Dimensioni (mm)	Profilo	Tipo Tagliente	N° pezzi per sing. conf.	€uro
B-52716	10 x 20	SA	STANDARD	1	17,70
B-52744		SC		1	16,65
B-52772		SF		1	16,65
B-52803		SL		1	15,60
B-52831		SM		1	15,60



Fresa TCT per lavorazione metalli con codolo cilindrico Ø 6mm

Ideali per smerigliatrici dirette - per metalli / INOX

Codice	Dimensioni (mm)	Profilo	Tipo Tagliente	N° pezzi per sing. conf.	€uro
B-52722	10 x 20	SA	DIAMOND	1	16,65
B-52750		SC		1	16,65
B-52788		SF		1	15,60
B-52819		SL		1	16,65
B-52847		SM		1	13,86



Fresa TCT per lavorazione metalli con codolo cilindrico Ø 6mm

Ideali per smerigliatrici dirette - per metalli non ferrosi

Codice	Dimensioni (mm)	Profilo	Tipo Tagliente	N° pezzi per sing. conf.	€uro
B-52738	10 x 20	SA	NON FERROUS	1	15,60
B-52766		SC		1	15,60
B-52794		SF		1	16,65
B-52825		SL		1	15,60
B-52853		SM		1	13,86



Adattatore per nastro abrasivo per LB1200F

Codice	N° pezzi per sing. conf.	€uro
JM21000330	1	16,17



Lama per sega a nastro verticale LB1200F 2240 mm

Codice	Descrizione	N° pezzi per sing. conf.	€uro
B-16689	Per legno, spessore 6 mm - 6T	3	60,91
B-16667	Per legno, spessore 16 mm - 4T	3	68,85
B-16673	Per legno, spessore 13 mm - 4T	3	50,71
B-16695	Per metallo, spessore 16 mm - 14T	3	60,00



Codice	Materiali	Velocità utensile	Spessore sup. di taglio (mm)
792567-9	Legno	Alta	-
792560-3	Plastica e metalli non ferrosi Ferro, acciaio, ghisa	Alta	5-6
		Bassa	5-6
792559-8*	Plastica e metalli non ferrosi Ferro, acciaio, ghisa	Alta	4-5
		Bassa	4-5
792558-0	Plastica e metalli non ferrosi Ferro, acciaio, ghisa	Alta	0-3
		Bassa	0-3
792557-2	Inox	-	-
B-30128	Metallo/ Inox	BIM	-

* = in dotazione



197975-3



196325-9

Codice	Per modello	N° pezzi per sing. conf.	€uro
196325-9	Protezione per banco DPB180	1	137,38
R 197975-3	Protezione per DPB181 e DPB182	1	49,90



Manopola AVT

Codice	Per modello	N° pezzi per sing. conf.	€uro
162264-5	Per smerigliatrici Ø 230	1	14,21
162258-0	Per smerigliatrici Ø 115-125	1	12,67



Manopola laterale

Codice	Per modello	N° pezzi per sing. conf.	€uro
152492-0	GA9029	1	11,02
152539-0	GA9020	1	5,28
158237-4	DGA513, DGA517	1	4,46
153489-2	BO6040, GA4030, GA4530R, GA5020	1	2,45

R = Ricambio



Nastro abrasivo per mod. LB1200F

Codice	Grana	Misure (mm)	N° pezzi per sing. conf.	€uro
B-42581	80	20 x 2240	5	11,92
B-42597	120	20 x 2240	5	11,73



Lama 835 mm BIMETAL per DPB182, DPB183

Codice	Descrizione	N° pezzi per sing. conf.	€uro
B-40559	Per metalli non ferrosi, acciaio ghisa e acciaio inox 2-3mm - 18T	5	44,87
B-40565	Per metalli non ferrosi, acciaio ghisa e acciaio inox 1-2mm - 24T	5	44,87
B-40543	Per metalli non ferrosi, acciaio ghisa e acciaio inox 3-5mm - 14T	5	44,87

Descrizione	N° denti per pollice	N° pezzi per sing. conf.	€uro
Lama per sega a nastro 107FK, PB002G, 1140 mm	6	3	39,69
Lama per sega a nastro 2107FK (*dotazione), PB002G, 1140 mm	14	3	39,69
Lama per sega a nastro 2107FK (*dotazione), PB002G, 1140 mm	18	3	36,99
Lama per sega a nastro 2107FK, PB002G, 1140 mm	24	3	39,69
Lama per sega a nastro 2107FK, PB002G, 1140 mm	14	1	19,12
Lama per sega a nastro 2107FK, PB002G, 1140 mm	10	1	17,98



Base per tagli ad angolo retto

Codice	Per modello	N° pezzi per sing. conf.	€uro
1917F0-6	DPB183, PB003G	1	234,00



Manopola loop

Codice	Per modello	N° pezzi per sing. conf.	€uro
199176-9	Impugnatura loop GA9070/GA9071	1	31,11
413F67-9	Impugnatura loop PV001G	1	12,30



Cera di raffreddamento lama.

Codice	Per modello	N° pezzi per sing. conf.	€uro
191897-9	2107F	1	13,21

TRATTAMENTO DELLE SUPERFICI



Per la lavorazione delle superfici dei materiali è fondamentale utilizzare l'utensile adatto con l'accessorio ideale. La scelta potrebbe essere tra le non più facili, a causa della vastità dei materiali da trattare e della relativa scelta di prodotti abrasivi disponibili sul mercato.

LA LEVIGATURA

Tutte le operazioni di taglio producono asperità sulla superficie del materiale che, se non fossero eliminate, ad una successiva rifinitura sarebbero ancora più evidenti.

Tutti i materiali mostrano inoltre una certa ruvidità superficiale dovuta ad un andamento irregolare del profilo delle molecole della superficie, ruvidità attenuata con l'operazione di levigatura, più o meno grossolana in funzione della destinazione d'uso del prodotto levigato.

Per svolgere tale operazione si utilizzano gli abrasivi flessibili, che non sono altro che utensili da taglio ma che asportano micro particelle di materiale in modo da livellarne la superficie. L'asportazione avviene grazie a piccolissimi grani affilati posti sull'abrasivo in modo da effettuare un'asportazione veloce ma soprattutto regolare.

CLASSIFICAZIONE DEGLI ABRASIVI

I dischi abrasivi sono classificati in due modi, non separati fra loro, ma uno complementare all'altro.

- Il primo e più diffuso metodo di classificazione è per dimensione della grana con il quale è costruito l'abrasivo. Tale numero è pari al numero di fori per pollice quadrato presenti sul setaccio che seleziona i grani sciolti che compongono l'abrasivo. Questo comporta che un valore più alto corrisponderà ad un abrasivo con grana più fine.
- Il secondo metodo di classificazione sfrutta la tipologia di materiale attivo: la grana può essere formata da materiali differenti e la conseguente forma differente della singola particella specializza l'abrasivo in tipologie di materiale da lavorare.

MATERIALI E IMPIEGO

Anche i materiali scelti per produrre gli abrasivi sono selezionati secondo la destinazione d'uso del prodotto finito. In questo modo vengono sfruttate al massimo le caratteristiche proprie di ogni singolo minerale che forma la composizione abrasiva. La selezione è effettuata secondo criteri di tenacità, resistenza al calore e forma del grano. Di seguito è presente un elenco con i materiali più diffusi.

Ossido di zirconio

Gli abrasivi prodotti con questo materiale hanno l'importante capacità di essere autoravvivanti, in grado, cioè, di avere i grani più esterni sempre ben affilati. La sbavatura di metalli, anche i più duri è l'utilizzo più indicato degli abrasivi costruiti con questo materiale.

Quarzo

Il quarzo non ha la tendenza a sfaldarsi a piani, lasciando molti spigoli molto aguzzi ma non troppo elevati; ottimo, quindi, per lavori di rifinitura del legno.

Sughero

Questo morbido materiale naturale ha la caratteristica particolare di essere in grado di asportare le micro cime aguzze del materiale da lavorare. Grazie a questo, il sughero è l'ideale per levigare materiali molto duri come il vetro.

Carburo di silicio

Tra i materiali elencati, il carburo di silicio è il materiale più tagliente e più duro, ma anche il più versatile. Il carburo di silicio è quindi l'ideale per il taglio e la rifinitura di tutti i metalli non ferrosi (alluminio, ottone, ecc.), del legno, dei materiali pietrosi, ceramica, vetro, ma anche gomme e plastiche.

Ossido di alluminio

Grazie alla particolare struttura dei grani, che si incastrano quasi perfettamente gli uni con gli altri, questo abrasivo ha la caratteristica di essere molto robusto, conservando, allo stesso tempo, un'eccellente capacità di asportazione del materiale. Ciò lo rende adatto per la lavorazione di bronzi o acciai al carbonio e legni duri.

Smeriglio

Grazie alla forma non troppo spigolosa dei grani, il taglio è morbido e allo stesso tempo si ottiene un effetto lucidante. Di solito è impiegato nelle grane più fini proprio per questa sua caratteristica.

Ossido di ferro

L'ideale per ripulire superfici metalliche arrugginite e corrose grazie alla ridotta asportazione di materiale in lavorazione.

Carta

La carta, grazie alle sue doti di robustezza ed elasticità, di resistenza e flessibilità è il materiale ideale per fare da supporto ai grani abrasivi di ogni materiale. Anche la carta però, deve essere selezionata in funzione dell'impiego dell'abrasivo. Ci sono, quindi, carte di grammatura differente e prodotte con specifiche particolari per corrispondere alle esigenze del materiale abrasivo che ospiteranno.

Fibra

Si tratta di cellulosa vulcanizzata, posta a strati ed ha la caratteristica di essere molto rigida e resistente indicata per i dischi abrasivi per smerigliatrici.

Tela

Più robusta della carta, ha il vantaggio di essere estremamente flessibile. Può essere di materiale naturale come il cotone oppure di materiale sintetico come il poliestere. Gli abrasivi che utilizzano il poliestere hanno il vantaggio di essere utilizzabili anche ad umido.

Il materiale abrasivo viene "fissato" sul supporto grazie a leganti di differente fattura, come colle, resine o altro. La scelta avviene in modo non distinto dalla scelta dei materiali attivi e del supporto, conseguente alla destinazione di impiego dell'abrasivo stesso. Inoltre, per favorire gli accoppiamenti tra supporto, legante e abrasivo, nella miscela di preparazione sono introdotti degli additivi che possono aumentare l'efficacia oppure per facilitare il lavoro di taglio o levigatura.

LEVIGATRICE A RULLO



novità

Rullo in nylon grana 60 Ø 100 x 120 mm. Per modello: 9741.

Applicazione: evidenziare la venatura del legno e scrostare vernici

Codice	N° pezzi per sing. conf.	€uro
D-73586	1	38,00



Rullo in tela abrasiva Ø 100 x 120 mm. Per modello: 9741

Applicazione: legni duri e teneri, metallo non ferroso, metallo acciaio dolce, alluminio, materiale plastico in genere.

Codice	Grana	N° pezzi per sing. conf.	€uro
P-01127	40	1	70,59
P-01155	80	1	70,21

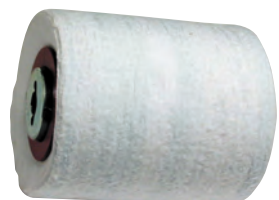

Rullo in panno per lucidare Ø 100 x 120 mm. Per modello: 9741

Applicazione: legni duri e teneri, perline.

Codice	N° pezzi per sing. conf.	€uro
794381-9	1	198,13



Rullo in acciaio per pulire la lamiera e togliere la ruggine Ø 100 x 120 mm

Per modello: 9741.

Applicazione: metallo non ferroso, metallo acciaio dolce, alluminio.

Codice	N° pezzi per sing. conf.	€uro
794382-7	1	131,54
P-04400	1	127,30

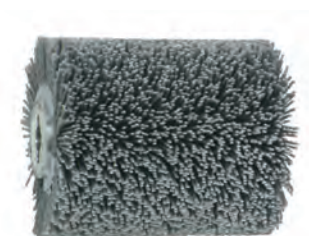

Rullo in nylon per evidenziare la venatura del legno e scrostare vernici Ø 100 x 120 mm. Per modello: 9741.

Applicazione: legni duri e teneri, legno grezzo senza chiodi, pannello di legno.

Codice	Grana	N° pezzi per sing. conf.	€uro
794384-3*	120-80 media	1	175,93
P-04438	120-80 media	1	120,12
794383-5	120-240 fine	1	175,93
P-04422	120-60 grossa	1	120,49
P-04444	120-120 media	1	120,97
P-04450	120-180 fine	1	117,80
P-04466	120-320 fine	1	120,85

* In dotazione

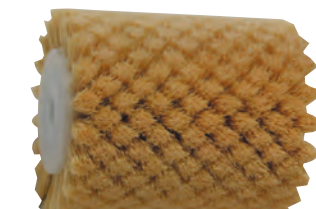

Rullo in setola per pulire superfici delicate Ø 100 x 120 mm

Per modello: 9741.

Applicazione: legni duri e teneri, pannelli in legno con rivestimento in materiale plastico, legni incollati.

Codice	N° pezzi per sing. conf.	€uro
P-04416	1	101,28

FORATURA
DEMOLIZIONEFISSAGGIO
AVVITATURALAME
SEGHE
CIRCOLARILAME
SEGHETTOUTENSILE
MULTIFUNZIONEDIAMANTE
LAVORAZIONE
METALLI

ABRASIVI

LAMELLARI
TRATTAMENTO
SUPERFICICARTE
ABRASIVEFRESE
PER LEGNO

ASPIRAZIONE

GUANTI
DA LAVOROTOOL
HOLDERS

OPE

ALTRI
ACCESSORI

LEGENDA E DESIGN ETICHETTA DISCHI LAMELLARI

- FORATURA
DEMOLIZIONE
- FISSAGGIO
AVVITATURA
- LAME
SEGHE
CIRCOLARI
- LAME
SEGHE
- UTENSILE
MULTIFUNZIONE
- DIAMANTE
LAVORAZIONE
METALLO
- ABRASIVI
- LAMELLARI
TRATTAMENTO
SUPERFICI
- CARTE
ABRASIVE
- FRESE
PER LEGNO
- ASPIRAZIONE
- GUANTI
DA LAVORO
- TOOL
HOLDERS
- OPE
- ALTRI
ACCESSORI



- Pittogrammi per la sicurezza
- Codice
- Misure
- Come usare (Vedi punto 1)
- Applicazioni (Vedi punto 4)
- Grana (Vedi punto 3)
- Standard
- Max Velocità operativa
- Design range (Vedi punto 2)
- Paese di origine

Punto 1 Come si usa

	for metal	for INOX	for Masonry
Sbavatura			

Punto 2 I simboli indicano il range Makita



Punto 3 Grana

Composto dell'ossido di alluminio (principalmente per metallo e INOX)

Grana

Alluminio fuso marrone : A
Il materiale abrasivo più comune per i metalli.



Alumina Zirconio : Z
Materiale abrasivo estremamente affilato e duro. Prestazioni di rettifica/taglio superiori a quelle dell'SA.

Composto dell'ossido di silicio (principalmente per i non metallici)

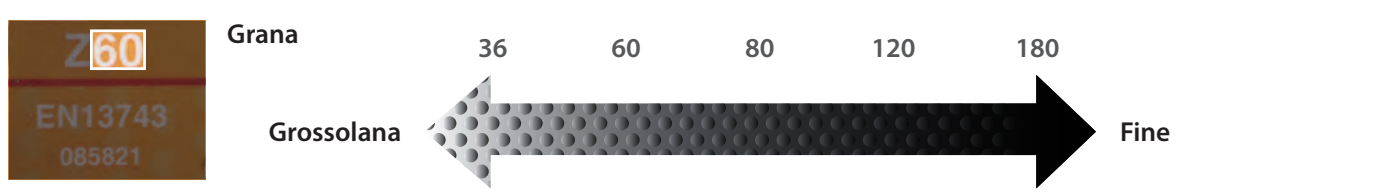
Carburo di silicio nero : C
Il materiale abrasivo più comune per i non metalli.



Punto 4 Il colore identifica l'applicazione

	per metallo	per INOX	per muratura
colore	 Blu	 Arancione	 Verde

Tipo di supporto

Supporto in fibra di vetro
Tipo di supporto standard

Supporto in nylon
Per lavori gravosi

Forma



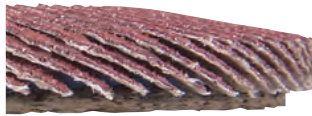

Piatto
Efficace per superfici piane



Angolato
Efficace per angoli o spigoli

Tabella dei materiali

AA: Raccomandato A: Accettabile

Descrizione del materiale	Ossido di alluminio	Alumina zirconio	Carburo di silicio
Descrizione etichetta colore	Migliore per metallo 	Migliore per INOX e metallo	Migliore per muratura 
Plastica	A		
Metallo	AA	AA	
Non ferrosi	A	A	
INOX		A	
Muratura			AA

*Dopo aver letto il manuale di istruzioni della smerigliatrice, scegliere il materiale di lavoro.

DISCHI LAMELLARI PER SMERIGLIATRICI

FORATURA
DEMOLIZIONE

FISSAGGIO
AVVITATURA

LAME
SEGHE
CIRCOLARI

LAME
SEGHE
TETTO

UTENSILE
MULTIFUNZIONE

DIAMANTE
LAVORAZIONE
METALLO

ABRASIVI

LAMELLARI
TRATTAMENTO
SUPERFICI

CARTE
ABRASIVE

FRESE
PER LEGNO

ASPIRAZIONE

GUANTI
DA LAVORO

TOOL
HOLDERS

OPE

ALTRI
ACCESSORI



Dischi lamellari per smerigliatrici ø 115 mm
Profilo angolato base in vetroresina (Ossido di alluminio)

Codice	ø (mm)	ø foro (mm)	Grana	N° pezzi per sing. conf.	€uro
D-63432	115	22, 23	A40	1	1,44
D-63448			A60	1	1,44
D-63454			A80	1	1,44
D-63460			A120	1	1,44



Dischi lamellari per smerigliatrici ø 125 mm
Profilo angolato base in vetroresina (Ossido di alluminio)

Codice	ø (mm)	ø foro (mm)	Grana	N° pezzi per sing. conf.	€uro
D-63476	125	22, 23	A40	1	1,44
D-63482			A60	1	1,52
D-63498			A80	1	1,52
D-63507			A120	1	1,52



Dischi lamellari per smerigliatrici ø 115 mm - Uso "heavy industries"
Profilo angolato base in vetroresina (Ossido di zirconio)

Codice	ø (mm)	ø foro (mm)	Grana	N° pezzi per sing. conf.	€uro
B-55603	115	22, 23	Z40	1	6,20
B-55619			Z60	1	6,20
B-55625			Z80	1	6,20
B-55631			Z120	1	6,15



Dischi lamellari per smerigliatrici ø 125 mm - Uso "heavy industries"
Profilo angolato base in vetroresina (Ossido di zirconio)

Codice	ø (mm)	ø foro (mm)	Grana	N° pezzi per sing. conf.	€uro
B-53920	125	22, 23	Z40		7,20
B-53936			Z60		7,20
B-53942			Z80		7,20
B-53958			Z120		7,20



Dischi lamellari per smerigliatrici ø 115 mm
Profilo angolato base in vetroresina (Ossido di zirconio)

Codice	ø (mm)	ø foro (mm)	Grana	N° pezzi per sing. conf.	€uro
D-63747	115	22, 23	Z40	1	2,25
D-63753			Z60	1	2,25
D-63769			Z80	1	1,80
D-63775			Z120	1	1,80



Dischi lamellari per smerigliatrici ø 125 mm
Profilo angolato base in vetroresina (Ossido di zirconio)

Codice	ø (mm)	ø foro (mm)	Grana	N° pezzi per sing. conf.	€uro
D-63781	125	22, 23	Z40	1	2,15
D-63797			Z60	1	2,15
D-63806			Z80	1	2,25
D-63812			Z120	1	2,15



Dischi lamellari per smerigliatrici ø 125 mm
Profilo angolato base in vetroresina (Ossido di zirconio)

Codice	ø (mm)	ø foro (mm)	Grana	N° pezzi per sing. conf.	€uro
D-75998	125	X-Lock	Z36	1	6,75
D-76009			Z40	1	6,15
D-76015			Z60	1	5,55
D-76021			Z80	1	5,55
D-76037			Z120	1	5,55



Dischi lamellari per smerigliatrici \varnothing 115 mm foro 22, 23 mm
Trattamento superfici con profilo angolato

Codice	\varnothing (mm)	Colore	Grana	N° pezzi per sing. conf.	€uro
B-40755	115	Marrone	Gossolana	1	10,80
B-40761		Rosso	Media	1	10,80
B-40777		Blue	Fine	1	10,80
B-40783		Grigio	Super fine	1	10,80



Dischi lamellari per smerigliatrici \varnothing 125 mm foro 22, 23 mm
Trattamento superfici con profilo piatto

Codice	\varnothing (mm)	Colore	Grana	N° pezzi per sing. conf.	€uro
B-40951	125	Marrone	Gossolana	1	12,30
B-40967		Rosso	Media	1	12,30
B-40973		Blue	Fine	1	12,30
B-40989		Grigio	Super fine	1	12,30

RUOTE ABRASIVE



Dischi lamellari per smerigliatrici \varnothing 125 mm foro 22, 23 mm
Trattamento superfici con profilo angolato

Codice	\varnothing (mm)	Colore	Grana	N° pezzi per sing. conf.	€uro
B-40799	125	Marrone	Gossolana	1	12,46
B-40808		Rosso	Media	1	12,46
B-40814		Blue	Fine	1	12,46
B-40820		Grigio	Super fine	1	12,46



Ruote abrasive

Applicazione: Legni duri e teneri, metallo acciaio dolce, materiale plastico in genere.



Codice	Misura	Attacco mm	Grana	N° pezzi per sing. conf.	€uro
D-75409	50 x 20	6	80	1	5,61
B-36902	50,8 x 25,4	6	180	1	6,29
D-75792	50 x 30	6	40	1	3,65
D-75817		6	80	1	3,65
D-75823	50,8 x 38,1	6	120	1	3,65
B-36952		6	180	1	6,11
B-36980	50,8 x 50,8	6	80	1	9,08
B-36996		6	120	1	9,08
B-37007	63,5 x 25,4	6	180	1	9,08
B-37013		6	40	1	9,08
B-37035	63,5 x 25,4	6	80	1	9,08
B-37041		6	120	1	9,08
B-37057	63,5 x 25,4	6	180	1	9,08
B-37063		6	40	1	11,88
B-37085	76,0 x 25,4	6	80	1	11,88
B-37091		6	120	1	11,88
B-37100	76,0 x 25,4	6	180	1	11,88
B-37138		6	80	1	24,75
B-37144	76,0 x 50,8	6	120	1	24,75
B-37150		6	180	1	24,75



Dischi lamellari per smerigliatrici \varnothing 125 mm foro 22, 23 mm
Trattamento superfici con profilo piatto

Codice	\varnothing (mm)	Colore	Grana	N° pezzi per sing. conf.	€uro
B-40917	115	Marrone	Gossolana	1	10,80
B-40923		Rosso	Media	1	10,80
B-40939		Blue	Fine	1	10,80
B-40945		Grigio	Super fine	1	10,80

FORATURA
DEMOLIZIONE

FISSAGGIO
AVVITATURA

LAME
SEGHE
CIRCOLARI

LAME
SEGHE

UTENSILE
MULTIFUNZIONE

DIAMANTE
LAVORAZIONE
METALLI

ABRASIVI

LAMELLARI
TRATTAMENTO
SUPERFICI

CARTE
ABRASIVE

FRESE
PER LEGNO

ASPIRAZIONE

GUANTI
DA LAVORO

TOOL
HOLDERS

OPE

ALTRI
ACCESSORI

SPAZZOLE METALLICHE

**Spazzola metallica filo ottonato.**

Applicazione: Metallo acciaio dolce, tubi metallici.



Codice	Attacco	Ø (mm)	N° pezzi per sing. conf.	€uro
D-39768	M14	75	1	3,96
D-39780	M14	90	1	4,95
D-39805	M14	100	1	6,11

**Spazzola metallica.**

Applicazione: Metallo acciaio dolce, tubi metallici.



Codice	Attacco	Ø (mm)	N° pezzi per sing. conf.	€uro
D-39908	6 mm	38	1	1,98
D-39914	6 mm	50	1	1,98
D-39920	6 mm	63	1	1,98
D-39936	6 mm	75	1	2,48
D-39942	6 mm	80	1	2,97

**Spazzola metallica.**

Applicazione: Metallo acciaio dolce, tubi metallici.



Codice	Attacco	Ø (mm)	N° pezzi per sing. conf.	€uro
D-39827	M14	100	1	4,95
D-39849	M14	115	1	6,11

**Spazzola a disco.**

Applicazione: Metallo acciaio dolce, tubi metallici.



Codice	Attacco	Ø (mm)	N° pezzi per sing. conf.	€uro
D-39958	6 mm	38	1	1,98
D-39964	6 mm	50	1	1,98
D-39970	6 mm	63	1	1,98
D-39986	6 mm	75	1	1,98
D-39992	6 mm	100	1	2,48

**Spazzola metallica filo intrecciato.**

Applicazione: Metallo acciaio dolce, tubi metallici.



Codice	Attacco	Ø (mm)	N° pezzi per sing. conf.	€uro
D-39861	M14	100	1	4,95
D-39883	M14	115	1	5,61

**Spazzola di finitura.**

Applicazione: Metallo acciaio dolce, tubi metallici.



Codice	Attacco	Ø (mm)	N° pezzi per sing. conf.	€uro
D-40004	6 mm	12	1	1,98
D-40010	6 mm	19	1	1,98
D-40026	6 mm	25	1	2,97
D-40032	6 mm	30	1	2,48



Spazzola a tazza filo di acciaio - filo avvolto

con filettatura interna M14

Applicazione: metallo acciaio dolce.



Codice	Ø (mm)	Spessore filo (mm)	Velocità Max	N° pezzi per sing. conf.	€uro
D-24072	60	0,3	12.500	1	3,96
D-24094	75	0,3	12.500	1	4,95
D-29284	100	0,3	8.500	1	6,11



Spazzola a tazza filo di acciaio - filo avvolto

con filettatura interna M14

Applicazione: metallo acciaio dolce.



Codice	Ø (mm)	Spessore filo (mm)	Velocità Max	N° pezzi per sing. conf.	€uro
D-24119	60	0,5	12.500	1	6,11
D-24131	75	0,5	12.500	1	6,11



Spazzola a tazza filo di acciaio - filo avvolto

con filettatura interna M14

Applicazione: metallo acciaio dolce.



Codice	Ø (mm)	Spessore filo (mm)	Velocità Max	N° pezzi per sing. conf.	€uro
D-24153	60	0,5	12.500	1	7,43
D-29290	100	0,5	8.500	1	11,22



Spazzola a tazza filo di acciaio - filo avvolto

con filettatura interna M14

Applicazione: metallo acciaio dolce.



Codice	Ø (mm)	Spessore filo (mm)	Velocità Max	N° pezzi per sing. conf.	€uro
D-29555	100	0,5	12.500	1	6,11
D-29561	115	0,5	12.500	1	7,43
D-29577	125	0,5	12.500	1	8,58

Per rimuovere vernici e lacche anche nei punti dove l'accesso è più difficoltoso, come ad esempio i termosifoni, o per asportare ruggine e strati di vernice spessi.



Spazzola a disco M14.

Applicazione: metallo acciaio dolce, ruggine.



Codice	Per modello	Ø (mm)	N° pezzi per sing. conf.	€uro
T-02026	Smerigliatrici Ø 115 mm e Ø 125 mm	90	1	13,21



Spazzola metallica M14.

Applicazione: metallo acciaio dolce, ruggine.



Codice	Per modello	Ø (mm)	N° pezzi per sing. conf.	€uro
T-01993	per smerigliatrici Ø 125 mm e Ø 150 mm	60	1	13,01
T-02004		100	1	24,42
T-02010	per smerigliatrici Ø 180 mm e Ø 230 mm	120	1	27,89



Spazzole a tazza filo metallico - Attacco X-lock

Applicazione: metallo acciaio dolce.



Codice	Ø (mm)	Spessore filo (mm)	Velocità Max	N° pezzi per sing. conf.	€uro
D-73396	75	0,3	12.500	1	7,92
D-73433	75			1	7,92
D-73346	75			1	11,88
D-73374	80	0,35		1	9,08
D-73380	80	0,5		1	9,08
D-73330	80			1	16,17
D-73427	115	0,3		1	10,56
D-73405	115	0,5		1	9,90
D-73411	115			1	14,36
D-73352	115			1	19,47
D-73368	115		1	21,95	
D-73449	100		0,3	1	7,92

FORATURA
DEMOLIZIONE

FISSAGGIO
AVVITATURA

LAME
SEGHE
CIRCOLARI

LAME
SEGHE
TETTO

UTENSILE
MULTIFUNZIONE

DIAMANTE
LAVORAZIONE
METALLI

ABRASIVI

LAMELLARI
TRATTAMENTO
SUPERFICI

CARTE
ABRASIVE

FRESE
PER LEGNO

ASPIRAZIONE

GUANTI
DA LAVORO

TOOL
HOLDERS

OPE

ALTRI
ACCESSORI

SPAZZOLE NYLON



Spazzola a tazza per trapani Nylon grossolano.

Applicazione: Legni duri e teneri, metallo acciaio dolce, materiale plastico in genere.



Codice	Attacco	Ø (mm)	N° pezzi per sing. conf.	€uro
D-45509	6 mm	50	1	4,46
D-45515	6 mm	63	1	6,11
D-45521	6 mm	75	1	7,43



Spazzola a tazza per trapani Nylon fine.

Applicazione: Legni duri e teneri, metallo acciaio dolce, materiale plastico in genere.



Codice	Attacco	Ø (mm)	N° pezzi per sing. conf.	€uro
D-45537	6 mm	50	1	4,46
D-45543	6 mm	63	1	6,11
D-45559	6 mm	75	1	7,43



Spazzola a disco per trapani Nylon grossolano.

Applicazione: Legni duri e teneri, metallo acciaio dolce, materiale plastico in genere.



Codice	Attacco	Ø (mm)	N° pezzi per sing. conf.	€uro
D-45565	6 mm	38	1	3,47
D-45571	6 mm	50	1	4,46
D-45587	6 mm	63	1	4,95
D-45593	6 mm	75	1	6,11
D-45602	6 mm	100	1	7,43



Spazzola a tazza per trapani Nylon fine.

Applicazione: Legni duri e teneri, metallo acciaio dolce, materiale plastico in genere.



Codice	Attacco	Ø (mm)	N° pezzi per sing. conf.	€uro
D-45618	6 mm	38	1	3,47
D-45624	6 mm	50	1	4,46
D-45630	6 mm	63	1	4,95
D-45652	6 mm	100	1	7,43



Spazzola a pennello per trapani Nylon grossolano.

Applicazione: Legni duri e teneri, metallo acciaio dolce, materiale plastico in genere.

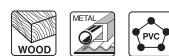

Codice	Attacco	Ø (mm)	N° pezzi per sing. conf.	€uro
D-45668	6 mm	12	1	2,97
D-45674	6 mm	17	1	3,47
D-45680	6 mm	24	1	3,96
D-45696	6 mm	30	1	5,61



Spazzola a pennello per trapani Nylon fine.

Applicazione: Legni duri e teneri, metallo acciaio dolce, materiale plastico in genere.



Codice	Attacco	Ø (mm)	N° pezzi per sing. conf.	€uro
D-45705	6 mm	12	1	2,97
D-45711	6 mm	17	1	3,47
D-45727	6 mm	24	1	3,96
D-45733	6 mm	30	1	5,61



Spazzola per trapani Nylon Flap Grossolana.

Applicazione: Legni duri e teneri, metallo acciaio dolce, materiale plastico in genere.

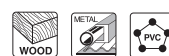

Codice	Attacco	Ø (mm)	N° pezzi per sing. conf.	€uro
D-45749	6 mm	100	1	6,75



Spazzola per trapani Nylon Flap fine.

Applicazione: Legni duri e teneri, metallo acciaio dolce, materiale plastico in genere.

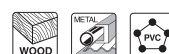

Codice	Attacco	Ø (mm)	N° pezzi per sing. conf.	€uro
D-45755	6 mm	100	1	6,75

Forma

Per smerigliatrici

Tazza	Efficace su superfici piane o irregolari.
Standard	Copertura in metallo Mantiene livello efficacia alto



Ruota	Efficace per lavorare sul posto
--------------	---------------------------------

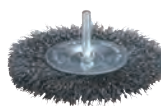

Smussata	Efficace per lavorare negli angoli
-----------------	------------------------------------



Per trapani

Tazza	Efficace su superfici piane o irregolari.
--------------	---



Ruota	Efficace per lavorare sul posto.
--------------	----------------------------------

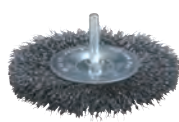

A pennello	Efficace per spazi stretti e angusti.
-------------------	---------------------------------------



Spazzola lamellare	Efficace per il trattamento del legno.
---------------------------	--



Materiale della spazzola

Acciaio	Ideale per materiali metallici.
----------------	---------------------------------



Acciaio (rivestito in ottone)	Ideale per materiali metallici. Il filo è resistente alla ruggine.
--------------------------------------	--



Acciaio inossidabile	Ideale per materiali inossidabili. Resistente alla ruggine, al calore e alla corrosione.
-----------------------------	--

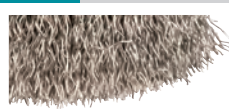

Nylon*	Ideale per la rimozione di ruggine leggera da metalli, per legno e PVC.
---------------	---



*For driver drill only

Tipo di filo

Ondulato	Ideale per la rimozione di ruggine leggera dai metalli.
-----------------	---



Annodato	Ideale per applicazioni gravose
-----------------	---------------------------------



Materiali di finitura delle spazzole per smerigliatrici e trapani

Materiale della spazzola	Filo d'acciaio		Filo d'acciaio (rivestito in ottone)	Filo inossidabile		Filo di Nylon	
	Annodato	Ondulato	Ondulato	Annodato	Ondulato	Grossolano (#80)	Fine (#240)
Immagine							
Efficienza del lavoro	Molto elevata	Elevata	Elevata	Molto elevata	Elevata	Bassa	Molto bassa
Finitura	Molto grossolana	Grossolana	Grossolana	Molto grossolana	Grossolana	Pulita	Molto pulita
Resistenza alla ruggine	Regolare	Regolare	Buona	Molto buona	Molto buona	Molto buona	Molto buona
Materiale di lavoro	INOX	×	×	⊙	⊙	×	×
	Metallo	⊙	⊙	⊙	⊙	⊙	⊙
	Legno	×	×	○*	×	×	⊙
	PVC	×	×	×	×	×	⊙

⊙ : Molto adatto ○ : Adatto × : Non usare *Non può essere utilizzato per il legno se utilizzato con smerigliatrici.



Barre portanastro. Per modello: 9032 - DBS180

Codice	Misure (mm)	N° pezzi per sing. conf.	€uro
125157-7	6 - Ø 15 mm	1	68,85
125158-5	9 - Ø 15 mm	1	37,42
125159-3	13 - Ø 15 mm	1	113,92



Copertura completa antipolvere per DBS180

Codice	N° pezzi per sing. conf.	€uro
191N60-8	1	25,10



Slitta ricambio. Per modello: 9032.

Codice	Misure (mm)	N° pezzi per sing. conf.	€uro
R 153315-5	13	1	8,89
R 153314-7	9	1	4,07
R 153313-9	6	1	8,89

R = Ricambio



Base per uso rovesciato.

Codice	Per modello	N° pezzi per sing. conf.	€uro
193055-3	9404, 9902, 9903, 9920	1	81,60
STEX122299	9924DB	1	131,54



Morsetto. Per modelli: BS001G, 9910, 9911

Codice	N° pezzi per sing. conf.	€uro
192694-6	2	56,58



Telaio d'appoggio.

Codice	Per modello	N° pezzi per sing. conf.	€uro
193072-3	9404X	1	113,08
122352-0	9901	1	53,95
193070-7	9902, 9903, BS001G	1	113,08
193071-5	9920X	1	113,08



Guida laterale (per lavorazione con macchina capovolta)

Codice	Per modello	N° pezzi per sing. conf.	€uro
1915E3-1	BS001G	1	7,62



Base di appoggio per mantenere un'angolazione perpendicolare.

Codice	Per modello	N° pezzi per sing. conf.	€uro
193618-5	9032 - DBS180Z	1	28,37

COLTELLI PER PIALLE



Coltello normale HSS. * Tungsteno

Codice	Per modello	Misure (mm)	N° pezzi per sing. conf.	€uro
D-16346	KP0800, KP0810, KP0810C	82	2	18,15
D-07967*			2	16,32
D-71211	1911B, 1911BJ	110	2	20,44
D-08822			2	26,64
D-70910	1805B	155	2	30,14
P-04248*			2	161,99
D-63666	1806B	170	2	36,13



Coltello. * = HSS / * = metallo

Codice	Per modello	Misure (mm)	N° pezzi per sing. conf.	€uro
B-02870	KP312	312	2	42,28



Mini coltelli. * Tungsteno

Codice	Per modello	Misure (mm)	N° pezzi per sing. conf.	€uro
D-07945	KP0800, KP0810, KP0810C	82	2	9,99
A-85400*	1050DW	50	2	6,64
793346-8	2012NB	306	2	42,28



Attacco mini coltelli

Codice	Per modello	Misure (mm)	N° pezzi per sing. conf.	€uro
343433-9	KP0800, KP0810, KP0810C	82	1	4,17



Dima regolacoltelli

Codice	Per modello	Misure (mm)	N° pezzi per sing. conf.	€uro
123009-6	1805B	1	1	14,90
122695-0	KP0800, KP0810, KP0810C	1	1	5,71



Dima affilacoltelli

Codice	Per modello	Misure (mm)	N° pezzi per sing. conf.	€uro
123004-6	KP0800, KP0810, KP0810C	82	1	3,89
123006-2	1805B	155	1	8,91
123055-9	1911B, 1911BJ	110	1	8,42



Pietra per affilare

Codice	Per modello	Misure (mm)	N° pezzi per sing. conf.	€uro
794061-7	KP0800, KP0810, KP0810C	150	1	10,22
794060-9	1805B, 1806B, 1911B	180	1	12,95

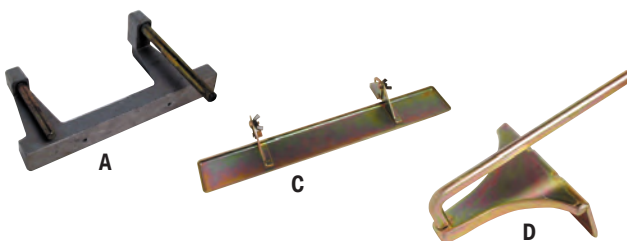

Guida laterale

Codice	Per modello	Tipo	N° pezzi per sing. conf.	€uro
123053-3	1806B, 1805B	C	1	14,90
164371-0	KP0800, KP0810, KP0810C, 1911B	D	1	8,91
122785-9	KP0810	A	1	7,11
195055-9	KP0800	A	1	10,00
122791-4	KP0810, per tagli a 45°	-	1	35,15



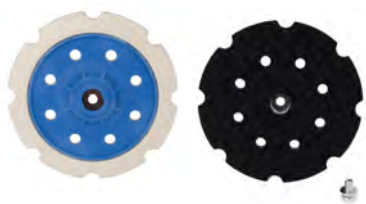

Platorello.

Codice	Per modello	Ø (mm)	N° pezzi per sing. conf.	€uro
197928-2	PO6000C, DPO600	150	1	56,40



Tampone

Codice	Per modello	Ø (mm)	N° pezzi per sing. conf.	€uro
197894-3	PO6000C, DPO600	150	1	20,25
794618-4			1	18,81



Cuffia agnello

Codice	Per modello	Ø (mm)	N° pezzi per sing. conf.	€uro
D-65735	PO6000C, DPO600	150	1	27,96



Cuffia d'agnello.

Codice	Per modello	Ø (mm)	N° pezzi per sing. conf.	€uro
P-21755	9227CB, PV7000C, GV7000C	225	1	23,18



743053-3



743012-7



P-21777

Platorello. * Per cuffia agnello

Codice	Per modello	Attacco	Ø (mm)	N° pezzi per sing. conf.	€uro
743053-3	9227CB, GV7000C, 9237CB, PV7000C, PV001G	Velcro	165	1	20,73
743025-8	GV6010		120	1	3,71



Platorello velcrato

Codice	Per modello	Ø (mm)	N° pezzi per sing. conf.	€uro
743060-6	9565CLR, SA5040C	115	1	17,86



Flangia platorello

Codice	Per modello	Ø (mm)	N° pezzi per sing. conf.	€uro
224515-5	9227CB, 9237CB	M14 x 2	1	6,33



Accessori vari. Per modello: PV301/DPV300

Codice	Descrizione	Misure (mm)	N° pezzi per sing. conf.	€uro
743125-4	Platorello con velcro	75	1	38,52
191N90-9	Spugna gialla con velcro per applicazione di cera	80	1	11,39
191N91-7	Spugna bianca con velcro compatta per lucidatura		1	11,39
191N92-5	Disco in lana con velcro per lucidatura/finitura		1	12,56
743126-2	Adattatore per pad Ø50mm		1	3,48
743124-6	Platorello in gomma "Twist-on/Twist-off"	50	1	13,00





Dischi twist-on, twist-off per trattamento delle superfici

Codice	Per modello	Tipo	Grana	Ø (mm)	N° pezzi per sing. conf.	€uro
E-07462	PV301, DPV300	HARD	GROSSOLANA	50	25	74,67
E-07478			MEDIA		25	74,67
E-07484			FINE		25	74,67
E-07490		SOFT	MEDIA		25	65,24
E-07509			FINE		25	65,24
E-07515			EXTRA FINE		25	65,24
E-07412			A60		25	40,89
E-07428			A80		25	40,89
E-07434			A120		25	40,89
E-07440		Z60	25		40,89	
E-07456		Z80	25		40,89	



D-62608

D-62511

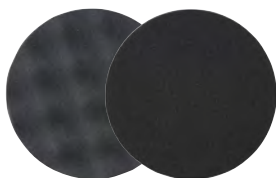

D-62664

D-62577

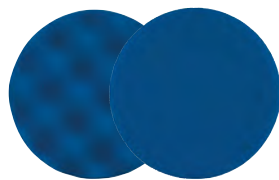

D-62636

D-62549

Tamponi in spugna alta repulsione

Codice	Ø mm	Attacco	Tipo	Grana	Colore	Adatto ai modelli	€uro
D-62511	125	Velcro	Piatto	Grossolana	Arancio	BO503 BO5041 DPO500 PO5000C	6,22
D-62549				Media	Blu		6,22
D-62577				Fine	Nero		6,22
D-62608			Ondulato	Grossolana	Arancio		6,22
D-62636				Media	Blu		6,22
D-62664				Fine	Nero		6,22
D-62527	150	Velcro	Piatto	Grossolana	Arancio	BO6030 BO6050J DPO600Z	7,40
D-62555				Media	Blu		7,40
D-62583				Fine	Nero		7,40
D-62614			Ondulato	Grossolana	Arancio		7,36
D-62642				Media	Blu		7,40
D-62670				Fine	Nero		7,36
D-74572	190	Velcro	Piatto	Grossolana	Arancio	9237CB PV001	13,91
D-74588				Media	Blue		13,91
D-70801				Fine	Nero		13,91
193470-1				Fine	Nero		9237CB PV001 PV7001



Impugnatura

Codice	Per modello	Ø (mm)	N° pezzi per sing. conf.	€uro
R 455293-8	9237CB	150	1	22,88



Coperchio copritestata

Codice	Per modello	N° pezzi per sing. conf.	€uro
417322-5	9565CLR	1	6,37
417671-0	9227CB	1	13,28
418529-6	SA7000C	1	4,52
R 455291-2	9237CB	1	8,89



Tamponi in spugna bassa repulsione

Codice	Ø mm	Attacco	Tipo	Grana	Colore	Adatto ai modelli	€uro
197914-3	150	Velcro	Piatto	Grossolana	Giallo	PO600C	19,18
D-74653						DPO600	10,78
D-70786	190	Velcro	Piatto	Media	Bianco	9237CB	18,66
D-70792							18,66



Tamponi in lana

Codice	Ø mm	Attacco	Tipo	Colore	Adatto ai modelli	€uro
D-70867	125	Velcro	Tampone lana	-	BO5031, BO5041, DB0180	8,25
197920-8				-	PO500C, DPO600	13,86
D-65735	150	Velcro	Tampone lana	-	BO6030J, BO6050J, DPO600Z, PO6000C	9,00
192629-7	190	Velcro	Tampone lana	-	9237CB*, 9227CB*, PV001*, PV7000C	24,55

* di serie



Tamponi in feltro

Codice	Ø mm	Attacco	Tipo	Colore	Adatto ai modelli	€uro
D-74631	125	Velcro	Feltro Morbido	Bianco	BO5031, BO5041, DB0180	7,53
196152-4					PO6000C, DPO600	17,38
D-74619	150	Velcro	Feltro Morbido	Bianco	DPO600	10,34
193288-0					BO6040, BO6030	20,65
D-74625					9237CB	12,28

ABRASIVI CON SUPPORTO A RETE

Abrasivi con supporto a rete ø 125 mm
Per B0001CG / B0003CG
Da utilizzare con protezione platorello D-78704

Codice	Grana	N° pezzi per sing. conf.	€uro
D-78651	A80	10	9,97
D-78667	A120	10	9,33
D-78673	A180	10	9,33
D-78689	A240	10	9,33
D-78695	A320	10	9,33



Abrasivi con supporto a rete ø 150 mm
Per B0002CG / B0004CG
Da utilizzare con protezione platorello D-78760

Codice	Grana	N° pezzi per sing. conf.	€uro
D-78710	A80	10	14,26
D-78726	A120	10	13,25
D-78732	A180	10	13,25
D-78748	A240	10	13,25
D-78754	A320	10	13,25



Abrasivi con supporto a rete rettangolare 80 x 130 mm
Per B0005CG
Da utilizzare con protezione platorello D-78829

Codice	Grana	N° pezzi per sing. conf.	€uro
D-78776	A80	10	7,05
D-78782	A120	10	6,63
D-78798	A180	10	6,63
D-78807	A240	10	6,63
D-78813	A320	10	6,63



Abrasivi con supporto a rete rettangolare 93 x 185 mm
Per B0007CG
Da utilizzare con protezione platorello D-78885

Codice	Grana	N° pezzi per sing. conf.	€uro
D-78835	A80	10	10,85
D-78841	A120	10	10,06
D-78857	A180	10	10,06
D-78863	A240	10	10,06
D-78879	A320	10	10,06



Abrasivi con supporto a rete delta 100 x 150 mm
Per B0006CG
Da utilizzare con protezione platorello D-78944

Codice	Grana	N° pezzi per sing. conf.	€uro
D-78891	A80	10	9,45
D-78900	A120	10	8,82
D-78916	A180	10	8,82
D-78922	A240	10	8,82
D-78938	A320	10	8,82



Protezione platorello ø 125 mm

Codice	Per modello	Ø (mm)	N° pezzi per sing. conf.	€uro
D-78704	B0001CG / B0003CG	125	2	4,10



Protezione platorello ø 150 mm

Codice	Per modello	Ø (mm)	N° pezzi per sing. conf.	€uro
D-78760	B0002CG / B0004CG	150	2	6,32



Protezione platorello rettangolare 80 x 130 mm

Codice	Per modello	N° pezzi per sing. conf.	€uro
D-78829	B0005CG	2	3,75



Protezione platorello rettangolare 93 x 185 mm

Codice	Per modello	N° pezzi per sing. conf.	€uro
D-78885	B0007CG	2	5,14



Protezione platorello delta 100 x 150 mm

Codice	Per modello	N° pezzi per sing. conf.	€uro
D-78944	B0006CG	2	4,44



novità

Abrasivi con supporto a rete Ø 225mm

PER DSL800/DSL801

Da utilizzare con protezione platorello D-82264

Codice	Grana	N° pezzi per sing. conf.	€uro
D-82214	A80	5	13,18
D-82220	A120	5	12,26
D-82236	A180	5	12,26
D-82242	A240	5	12,26
D-82258	A320	5	12,26



novità

Protezione platorello rettangolare 93 x 185 mm

Codice	Per modello	N° pezzi per sing. conf.	€uro
D-82264	DSL800, DSL801	2	7,20



novità

Protezione platorello delta 93 mm

Codice	Per modello	N° pezzi per sing. conf.	€uro
D-82769	TM001G / DTM52 / DTM53	2	4,00



novità

Abrasivi con supporto a rete delta 93 mm

PER MULTIUTENSILI STARLOCK TM001G/DTM52/DTM53

Da utilizzare con protezione platorello D-82264

Codice	Grana	N° pezzi per sing. conf.	€uro
D-82719	A80	5	4,50
D-82725	A120	5	4,50
D-82731	A180	5	4,50
D-82747	A240	5	4,50
D-82753	A320	5	4,50



Carta abrasiva DELTA attacco velcro certificata FSC.

100x150mm

Per rimozione di vernice, legno e metallo.

Codice	Grana	Per modello	N° pezzi per sing. conf.	€uro
E-23416	A40	B0005CG / B0006CG	10	3,95
E-23422	A60		10	3,80
E-23438	A80		10	3,53
E-23444	A100		10	3,40
E-23450	A120		10	3,40
E-23466	A150		10	3,40
E-23472	A180		10	3,40
E-23488	A240		10	3,40

CARTE ABRASIVE

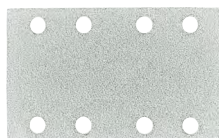

Carta abrasiva attacco velcro certificata FSC.

80 x 130 mm

Per rimozione di vernici, legno e metallo.

Codice	Grana	Per modello	N° pezzi per sing. conf.	€uro
E-23494	A40	B0005CG / B0006CG	10	3,40
E-23503	A60		10	3,00
E-23519	A80		10	2,86
E-23525	A100		10	2,68
E-23531	A120		10	2,68
E-23547	A150		10	2,68
E-23553	A180		10	2,68
E-23569	A240		10	2,68



novità

Carta abrasiva DELTA attacco velcro certificata FSC.

100x150mm.

Per legni duri.

Codice	Grana	Per modello	N° pezzi per sing. conf.	€uro
E-29620	A40	B0005CG / B0006CG	10	4,16
E-29636	A60		10	4,00
E-29642	A80		10	3,71
E-29658	A100		10	3,59
E-29664	A120		10	3,59
E-29670	A150		10	3,59
E-29686	A180		10	3,59
E-29692	A240		10	3,59
E-29701	A320		10	3,59

CARTE ABRASIVE



Carta abrasiva con velcro 115 x 229 mm. Per modelli: 9046, B04900V, B04901.

Applicazione: legni duri e teneri, pannelli in legno, pannelli in truciolato, metallo non ferroso, metallo acciaio dolce, vetro, pietra.



Codice	Grana	N° pezzi per sing. conf.	€uro
P-33174	40	10	5,83
P-33180	60	10	5,83
P-33196	80	10	5,83
P-33205	100	10	5,36
P-33211	120	10	5,36
P-33227	150	10	5,36
P-33233	180	10	5,36
P-33249	240	10	5,08
P-35726	40	50	23,38
P-35732	60	50	22,08
P-35748	80	50	21,23
P-35754	100	50	19,69
P-35760	120	50	19,99
P-35776	150	50	19,69
P-35782	180	50	19,71
P-35798	240	50	20,34



Carta abrasiva 14 fori 115 x 229 mm. Per modelli: 9046, B04901.

Applicazione: legni duri e teneri, pannelli in legno, pannelli in truciolato, metallo non ferroso, metallo acciaio dolce, vetro, pietra.



Codice	Grana	N° pezzi per sing. conf.	€uro
P-33009	40	10	3,78
P-33015	60	10	3,78
P-33021	80	10	3,78
P-33037	100	10	3,78
P-33043	120	10	3,78
P-33059	150	10	3,78
P-33065	180	10	3,78
P-33071	240	10	3,78
P-35645	40	50	13,49
P-35651	60	50	12,92
P-35667	80	50	13,02
P-35673	100	50	12,92
P-35689	120	50	12,92
P-35695	150	50	12,92
P-35704	180	50	12,92
P-35710	240	50	12,92



Carta abrasiva 14 fori 115 x 280 mm

Per modelli: 9046, B04901.

Applicazione: legni duri e teneri, pannelli in legno, pannelli in truciolato, metallo non ferroso, metallo acciaio dolce, vetro, pietra.



Codice	Grana	N° pezzi per sing. conf.	€uro
P-43022	40	10	5,83
P-43038	60	10	5,43
P-43044	80	10	5,13
P-43050	100	10	5,05
P-43066	120	10	4,99
P-43072	150	10	5,03
P-43088	180	10	5,02
P-43094	240	10	4,99
P-43119	60	50	24,08
P-43125	80	50	20,95
P-43131	100	50	20,95
P-43147	120	50	20,95
P-43153	150	50	20,95
P-43169	180	50	20,95
P-43175	240	50	20,95



Carta abrasiva non forata 115 x 280 mm

Per modelli: 9046, B04900V, B04901.

Applicazione: legni duri e teneri, pannelli in legno, pannelli in truciolato, metallo non ferroso, metallo acciaio dolce, vetro, pietra.



Codice	Grana	N° pezzi per sing. conf.	€uro
P-36267	40	10	4,25
P-32976	60	10	3,31
P-36273	80	10	3,31
P-32982	100	10	3,31
P-36289	120	10	3,31
P-32998	150	10	3,31
P-36295	180	10	3,31
P-36304	240	10	3,31
P-36348	100	50	12,13
P-36354	120	50	12,13
P-36376	180	50	12,13
P-36382	240	50	12,13

Carta abrasiva con velcro 93 x 185 mm

 Per modelli: **9036, B03700, B03711.**

Applicazione: legni duri e teneri, pannelli in legno, pannelli in truciolato, metallo non ferroso, metallo acciaio dolce, vetro, pietra.



Codice	Grana	N° pezzi per sing. conf.	€uro
P-31871	40	10	4,25
P-31887	60	10	4,25
P-31893	80	10	3,81
P-31902	100	10	3,78
P-35891	120	10	3,78
P-35900	150	10	3,79
P-35916	180	10	3,78
P-35922	240	10	3,78
P-35938	40	50	17,98
P-35944	60	50	16,49
P-35950	80	50	16,36
P-35966	100	50	14,49
P-35972	120	50	15,87
P-35988	150	50	14,49
P-35994	180	50	15,56
P-36005	240	50	14,49

Carta abrasiva non forata 93 x 228 mm

 Per modelli: **9036, B03700, B03711, DB0381.**

Applicazione: legni duri e teneri, pannelli in legno, pannelli in truciolato, metallo non ferroso, metallo acciaio dolce, vetro, pietra.



Codice	Grana	N° pezzi per sing. conf.	€uro
P-36136	40	10	2,84
P-32948	60	10	2,84
P-36142	80	10	2,36
P-32954	100	10	2,84
P-36158	120	10	2,36
P-32960	150	10	2,84
P-36164	180	10	2,36
P-36170	240	10	2,36
P-36186	40	50	8,66
P-36192	60	50	7,56
P-36201	80	50	7,56
P-36217	100	50	7,56
P-36223	120	50	7,56
P-36245	180	50	7,56
P-36251	240	50	7,56

Carta abrasiva 93 x 228 mm

 Per modelli: **9036, B03700, B03711, DB0381.**

Applicazione: legni duri e teneri, pannelli in legno, pannelli in truciolato, metallo non ferroso, metallo acciaio dolce, vetro, pietra.



Codice	Grana	N° pezzi per sing. conf.	€uro
P-31837	40	10	3,31
P-31843	60	10	2,84
P-31859	80	10	2,84
P-31865	100	10	2,84
P-36011	120	10	2,84
P-36027	150	10	2,84
P-36033	180	10	2,84
P-36049	240	10	2,84
P-36055	40	50	11,22
P-36061	60	50	9,20
P-36077	80	50	10,20
P-36083	100	50	9,41
P-36099	120	50	9,74
P-36108	150	50	9,21
P-36114	180	50	9,12
P-36120	240	50	9,27

Carta abrasiva Delta preforata con velcro 94 mm

 Per modelli: **B04561, B04565**

Applicazione: legni duri e teneri, pannelli in legno, pannelli in truciolato, metallo non ferroso, metallo acciaio dolce, vetro, pietra.



Codice	Grana	N° pezzi per sing. conf.	€uro
P-33255	40	10	3,31
P-33261	60	10	3,31
P-33277	80	10	3,31
P-33283	100	10	3,31
P-33299	120	10	3,31
P-33308	150	10	3,31
P-33314	180	10	3,31
P-33320	240	10	3,31
P-33336	320	10	3,31
P-42597	40	50	11,68
P-42606	60	50	10,71
P-42612	80	50	10,71
P-42628	100	50	10,95
P-42634	120	50	11,05
P-42640	150	50	10,90
P-42656	180	50	11,02
P-42662	240	50	11,37
P-42678	320	50	10,08

**Carta abrasiva Delta White con velcro 94 mm.**Per modelli: **BO4561, BO4565**

Applicazione: legni duri e teneri, pannelli in legno, pannelli in truciolato, metallo non ferroso, metallo acciaio dolce, vetro, metalli verniciati, vernici e stucchi.



Codice	Grana	N° pezzi per sing. conf.	€uro
P-42684	40	10	3,31
P-42690	60	10	3,31
P-42709	80	10	3,31
P-42715	100	10	2,84
P-42721	120	10	2,84
P-42737	150	10	2,84
P-42743	180	10	2,84
P-42759	240	10	2,84
B-21727	320	10	2,84
P-42771	40	50	11,02
P-42787	60	50	11,22
P-42793	80	50	11,02
P-42802	100	50	10,08
P-42818	120	50	10,83
P-42824	150	50	10,08
P-42830	180	50	10,86
P-42846	240	50	10,78
P-42852	320	50	10,08

**Carta abrasiva White preforata con velcro 114 x 102 mm**Per modelli: **BO4554, BO4555, BO4561, BO4565**

Applicazione: legni duri e teneri, pannelli in legno, pannelli in truciolato, metallo non ferroso, metallo acciaio dolce, vetro, metalli verniciati, vernici e stucchi.



Codice	Grana	N° pezzi per sing. conf.	€uro
P-35807	40	10	4,32
P-35813	60	10	4,25
P-35829	80	10	4,25
P-35835	100	10	3,89
P-35841	120	10	3,89
P-35857	150	10	3,86
P-35863	180	10	3,89
P-35879	240	10	3,89
P-35885	320	10	3,92
P-42503	40	50	16,53
P-42519	60	50	17,36
P-42525	80	50	16,71
P-42531	100	50	16,42
P-42547	120	50	16,16
P-42553	150	50	14,82
P-42569	180	50	14,80
P-42575	240	50	16,92
P-42581	320	50	15,89

**Carta abrasiva preforata con velcro 114 x 102 mm**Per modelli: **BO4554, BO4555, BO4561, BO4565**

Applicazione: legni duri e teneri, pannelli in legno, pannelli in truciolato, metallo non ferroso, metallo acciaio dolce, vetro, pietra.



Codice	Grana	N° pezzi per sing. conf.	€uro
P-33087	40	10	3,78
P-33093	60	10	3,78
P-33102	80	10	3,78
P-33118	100	10	3,78
P-33124	120	10	3,78
P-33130	150	10	3,78
P-33146	180	10	3,78
P-33152	240	10	3,78
P-33168	320	10	3,78
P-42416	40	50	15,69
P-42422	60	50	15,02
P-42438	80	50	14,31
P-42444	100	50	14,37
P-42450	120	50	14,41
P-42466	150	50	14,46
P-42472	180	50	14,27
P-42488	240	50	12,92
P-42494	320	50	12,92

**Carta abrasiva con velcro 100 x 240 mm.**Per modelli: **BO4563, BO4566**

Applicazione: legni duri e teneri, pannelli in legno, pannelli in truciolato, metallo non ferroso, metallo acciaio dolce, vetro, pietra.

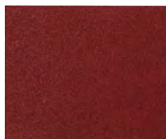

Codice	Grana	N° pezzi per sing. conf.	€uro
P-42868	40	10	5,36
P-42874	60	10	5,36
P-42880	80	10	5,36
P-42896	100	10	5,36
P-42905	120	10	5,36
P-42911	150	10	5,36
P-42927	180	10	5,36
P-42933	240	10	5,36
P-42949	40	50	22,84
P-42955	60	50	22,27
P-42961	80	50	21,20
P-42977	100	50	21,04
P-42983	120	50	21,35
P-42999	150	50	20,95
P-43000	180	50	20,95
P-43016	240	50	21,03

Carta abrasiva non forata 114 x 140 mm.

 Per modelli: **B04553, B04556**

Applicazione: legni duri e teneri, pannelli in legno, pannelli in truciolato, metallo non ferroso, metallo acciaio dolce, vetro, pietra.



Codice	Grana	N° pezzi per sing. conf.	€uro
P-36398	40	10	3,31
P-32904	60	10	2,84
P-36407	80	10	2,84
P-32910	100	10	2,84
P-32926	120	10	2,84
P-32932	150	10	2,84
P-36413	180	10	2,84
P-36429	240	10	2,84
P-36435	40	50	12,92
P-36441	60	50	10,71
P-36457	80	50	10,08
P-36463	100	50	8,19
P-36479	120	50	8,19
P-36485	150	50	8,19
P-36491	180	50	8,19
P-36500	240	50	8,19

Carta abrasiva forata con velcro 80 x 133 mm

Applicazione: legni duri e teneri, pannelli in legno, pannelli in truciolato, metallo non ferroso, metallo acciaio dolce, vetro, pietra.



Codice	Grana	N° pezzi per sing. conf.	€uro
P-42173	40	10	2,84
P-42189	60	10	2,84
P-42195	80	10	2,84
P-42204	120	10	2,84
P-42210	180	10	2,84
P-42226	240	10	2,84
P-42232	40	50	14,20
P-42248	60	50	11,34
P-42254	80	50	10,08
P-42260	120	50	8,19
P-42276	180	50	8,19
P-42282	240	50	8,19

Carta abrasiva non forata 114 x 140 mm

 Per modelli: **B04553, B04556**.

Applicazione: legni duri e teneri, pannelli in legno, pannelli in truciolato, metallo non ferroso, metallo acciaio dolce, vetro, metalli verniciati, vernici e stucchi.



Codice	Grana	N° pezzi per sing. conf.	€uro
P-36516	40	10	3,78
P-36522	60	10	3,31
P-36538	80	10	3,31
P-36544	100	10	3,31
P-36550	120	10	3,31
P-36566	150	10	3,31
P-36572	180	10	3,31
P-36588	240	10	3,31
P-36603	60	50	12,92
P-36619	80	50	11,34
P-36625	100	50	11,34
P-36631	120	50	11,34
P-36653	180	50	11,34
P-36669	240	50	11,34

Carta abrasiva forata con velcro 80 x 166 mm.

Applicazione: legni duri e teneri, pannelli in legno, pannelli in truciolato, metallo non ferroso, metallo acciaio dolce, vetro, pietra.



Codice	Grana	N° pezzi per sing. conf.	€uro
P-42298	40	10	3,31
P-42307	60	10	2,84
P-42313	80	10	2,84
P-42329	120	10	2,84
P-42335	180	10	2,84
P-42341	240	10	2,84
P-42357	40	50	12,92
P-42363	60	50	10,71
P-42379	80	50	8,69
P-42385	120	50	8,19

Disco abrasivo con velcro Ø 125 mm, per legno e metallo

 Per modelli: **BO5010, BO5021, BO5030, BO5031, BO5041.**

Applicazione: legni duri e teneri, pannelli in legno, pannelli in truciolato, metallo non ferroso, metallo acciaio dolce, vetro, pietra.



Codice	Grana	N° pezzi per sing. conf.	€uro
P-43533	40	10	4,25
P-43549	60	10	4,25
P-43555	80	10	4,25
P-43561	100	10	4,25
P-43577	120	10	4,25
P-43583	180	10	4,25
P-43599	240	10	4,25
P-43608	320	10	4,25
P-43614	400	10	4,25
P-43620	40	50	18,64
P-43636	60	50	17,81
P-43642	80	50	16,58
P-43658	100	50	16,20
P-43664	120	50	16,23
P-43670	180	50	16,22
P-43686	240	50	16,20
P-43692	320	50	15,96
P-43701	400	50	16,34

Disco abrasivo 6 fori con velcro Ø 150 mm

 Per modelli: **BO6030, BO6040, BO6050.**

Applicazione: legni duri e teneri, pannelli in legno, pannelli in truciolato, metallo non ferroso, metallo acciaio dolce, vetro, pietra.



Codice	Grana	N° pezzi per sing. conf.	€uro
P-37471	40	10	5,93
P-37487	60	10	5,83
P-37493	80	10	5,83
P-37502	100	10	5,36
P-37518	120	10	5,36
P-37524	180	10	5,36
P-37530	240	10	5,36
P-37546	320	10	5,36
P-37552	400	10	5,36
P-37568	40	50	27,78
P-37574	60	50	26,80
P-37580	80	50	25,88
P-37596	100	50	23,97
P-37605	120	50	24,00
P-37611	180	50	24,01
P-37627	240	50	23,85
P-37633	320	50	24,01
P-37649	400	50	23,74

Disco abrasivo White con velcro Ø 125 mm

 Per modelli: **BO5010, BO5021, BO5030, BO5031, BO5041**

Applicazione: legni duri e teneri, pannelli in legno, pannelli in truciolato, metallo non ferroso, metallo acciaio dolce, vetro, metalli verniciati, vernici e stucchi.



Codice	Grana	N° pezzi per sing. conf.	€uro
P-33342	40	10	3,78
P-33358	60	10	3,78
P-33364	80	10	3,78
P-33370	100	10	3,78
P-33386	120	10	3,31
P-33392	180	10	3,31
P-33401	240	10	3,31
P-33417	320	10	3,31
P-33423	400	10	3,31
P-37384	40	50	16,42
P-37390	60	50	15,65
P-37409	80	50	14,55
P-37415	100	50	13,53
P-37421	120	50	14,05
P-37437	180	50	14,10
P-37443	240	50	13,28
P-37459	320	50	12,92
P-37465	400	50	13,65

Disco abrasivo White 6 fori con velcro Ø 150 mm

 Per modelli: **BO6030, BO6040, BO6050.**

Applicazione: legni duri e teneri, pannelli in legno, pannelli in truciolato, metallo non ferroso, metallo acciaio dolce, vetro, metalli verniciati, vernici e stucchi.



Codice	Grana	N° pezzi per sing. conf.	€uro
P-37655	40	10	5,83
P-37661	60	10	5,83
P-37677	80	10	5,36
P-37683	100	10	5,36
P-37699	120	10	5,36
P-37708	180	10	5,36
P-37714	240	10	5,36
P-37720	320	10	5,36
P-37736	400	10	5,36
P-37742	40	50	23,87
P-37758	60	50	22,06
P-37764	80	50	21,57
P-37770	100	50	20,84
P-37786	120	50	20,75
P-37792	180	50	20,60
P-37801	240	50	20,75
P-37817	320	50	19,69
P-37823	400	50	19,69

Disco abrasivo 8 + 1 fori con velcro Ø 150 mm

 Per modelli: **BO6030, BO6040, BO6050.**

Applicazione: legni duri e teneri, pannelli in legno, pannelli in truciolato, metallo non ferroso, metallo acciaio dolce, vetro, metalli verniciati, vernici e stucchi.



Codice	Grana	N° pezzi per sing. conf.	€uro
P-37839	40	10	5,83
P-37845	60	10	5,83
P-37851	80	10	5,83
P-37867	100	10	5,83
P-37873	120	10	5,83
P-37889	150	10	5,83
P-37895	180	10	5,83
P-37904	220	10	5,83
P-37910	240	10	5,83
P-37926	320	10	5,83
P-37932	400	10	5,83
P-37948	40	50	23,17
P-37954	60	50	22,36
P-37960	80	50	21,57
P-37976	100	50	19,69
P-37982	120	50	20,70
P-37998	180	50	20,73
P-38009	240	50	20,46
P-38015	320	50	21,10
P-38021	400	50	20,15

Disco abrasivo 8 + 1 fori con velcro Ø 150 mm

 Per modelli: **BO6030, BO6040, BO6050.**

Applicazione: legni duri e teneri, pannelli in legno, pannelli in truciolato, metallo non ferroso, metallo acciaio dolce, vetro, pietra.



Codice	Grana	N° pezzi per sing. conf.	€uro
P-31918	40	10	5,96
P-31924	60	10	5,77
P-31930	80	10	5,57
P-31946	100	10	5,36
P-31952	120	10	5,19
P-31968	150	10	5,36
P-31974	180	10	5,36
P-31980	220	10	5,36
P-31996	240	10	5,36
P-32007	320	10	5,36
P-32013	400	10	5,36
P-32574	40	50	27,23
P-32580	60	50	26,71
P-32596	80	50	25,87
P-32605	100	50	25,20
P-32611	120	50	25,20
P-32633	180	50	25,20
P-32655	240	50	25,20
P-32661	320	50	21,71
P-32677	400	50	25,20

Disco abrasivo non forato velcrato Ø 180 mm

 Per modelli: **BO6030, BO6040, 9227CB, BO6050, 9237CB.**

Applicazione: legni duri e teneri, pannelli in legno, pannelli in truciolato, metallo non ferroso, metallo acciaio dolce, vetro, pietra.



Codice	Grana	N° pezzi per sing. conf.	€uro
P-33439	40	10	9,95
P-38037	60	10	8,44
P-33445	80	10	8,47
P-38043	100	10	8,12
P-33451	120	10	7,56
P-38059	240	10	7,55
P-38065	320	10	7,53
P-38071	360	10	6,46
P-38087	400	10	6,97
P-38093	500	10	7,18

Disco abrasivo 14 + 1 fori con velcro Ø 150 mm

 Per modelli: **BO6030, BO6040, BO6050.**

Applicazione: legni duri e teneri, pannelli in legno, pannelli in truciolato, carrozzeria, metallo non ferroso, metallo acciaio dolce.



Codice	Grana	N° pezzi per sing. conf.	€uro
B-39300	40	50	29,45
B-39316	60	50	26,82
B-39322	80	100	47,85
B-39338	100	100	44,99
B-39344	120	100	43,55
B-39350	240	100	42,23
B-39366	320	100	38,59
B-39372	360	100	42,22
B-39388	400	100	42,23
B-39394	500	100	41,65
B-39403	600	100	42,21
B-39419	800	100	41,80
B-39425	1000	100	41,11



novità

Nastri abrasivi 40 x 760 mm per BS002G



Codice	Grana	Tipo	N° pezzi per sing. conf.	€uro
D-80927	Z40	Zirconio: per legno e metallo	5	9,55
D-80933	Z60		5	9,55
D-80949	Z80		5	9,55
D-80955	Z120		5	9,55
D-80977	Grossolana	Per metallo	5	56,50
D-80983	Media		5	56,50
D-80999	Super fine		5	56,50
D-80961	-		Feltro: lucidatura metalli	5



Nastri abrasivi 6 x 533 mm. Per modello: 9032, DBS180.

Zirconio: applicazione per legni duri, parquet, levigatura acciaio, inox, alluminio e metalli in generale.



Codice	Grana	N° pezzi per sing. conf.	€uro
P-39388	40	25	22,21
P-39394	60	25	23,43
P-39419	100	25	22,30
P-39425	120	25	22,26



Nastri abrasivi 9 x 533 mm. Per modello: 9032, DBS180.

Zirconio: applicazione per legni duri, parquet, levigatura acciaio, inox, alluminio e metalli in generale.



Codice	Grana	N° pezzi per sing. conf.	€uro
P-39431	40	25	27,81
P-39453	80	25	26,78
P-39469	100	25	26,78
P-39475	120	25	26,78



Nastri abrasivi 13 x 533 mm. Per modello: 9032, DBS180.

Zirconio: applicazione per legni duri, parquet, levigatura acciaio, inox, alluminio e metalli in generale.



Codice	Grana	N° pezzi per sing. conf.	€uro
P-39481	40	25	31,84
P-39497	60	25	30,72
P-39506	80	25	29,73
P-39512	100	25	28,55
P-39528	120	25	29,15



Nastri abrasivi 30 x 533 mm. Per modelli: 9031

Corindone: Applicazione per legni duri e teneri, pannelli in legno, pannelli in truciolato, metallo non ferroso, metallo acciaio dolce.



Codice	Grana	N° pezzi per sing. conf.	€uro
P-36675	40	5	4,25
P-36681	60	5	4,25
P-36697	80	5	4,25
P-36706	100	5	4,25
P-36712	120	5	4,25
P-36728	150	5	4,25
P-36734	240	5	4,25



Nastri abrasivi 6 x 533 mm. Per modello: 9032, DBS180

Corindone: applicazione per legni duri e teneri, pannelli in legno, pannelli in truciolato, metallo non ferroso, metallo acciaio dolce.



Codice	Grana	N° pezzi per sing. conf.	€uro
P-43181	40	5	4,49
P-43197	60	5	4,25
P-43206	80	5	4,32
P-43212	100	5	4,29
P-43228	120	5	4,28
P-43234	150	5	4,29
P-43240	240	5	4,25



Nastri abrasivi 9 x 533 mm. Per modello: 9032, DBS180

Corindone: applicazione per legni duri e teneri, pannelli in legno, pannelli in truciolato, metallo non ferroso, metallo acciaio dolce.



Codice	Grana	N° pezzi per sing. conf.	€uro
P-43256	40	5	5,36
P-43262	60	5	5,36
P-43278	80	5	4,86
P-43284	100	5	4,83
P-43290	120	5	4,83
P-43309	150	5	4,84
P-43315	240	5	4,83



Nastri abrasivi 13 x 533 mm. Per modello: 9032, DBS180.

Corindone: applicazione per legni duri e teneri, pannelli in legno, pannelli in truciolato, metallo non ferroso, metallo acciaio dolce.



Codice	Grana	N° pezzi per sing. conf.	€uro
P-43321	40	5	6,51
P-43337	60	5	6,46
P-43343	80	5	6,09
P-43359	100	5	6,02
P-43365	120	5	6,02
P-43371	150	5	6,01
P-43387	240	5	6,11



Nastri abrasivi 30 x 533 mm. Per modello: 9031

Zirconio: applicazione per legni duri, parquet, levigatura acciaio, inox, alluminio e metalli in generale.



Codice	Grana	N° pezzi per sing. conf.	€uro
P-00094	60	5	4,25
P-00103	80	5	4,25
P-00119	100	5	4,25
P-00125	120	5	4,25



Nastri abrasivi 30 x 533 mm. Per modello: 9031

Carburo di silicio: applicazione per legni duri, truciolari, MDF, vetro, gomma e materie plastiche in genere



Codice	Grana	N° pezzi per sing. conf.	€uro
P-01395	40	5	10,40
P-01404	60	5	8,86
P-01199	80	5	8,66
P-01208	100	5	8,90
P-01214	120	5	7,56
P-01220	150	5	7,56
P-01236	180	5	7,56



Nastri abrasivi assortiti 76 x 457 mm. Per modelli: 9910, 9911

Codice	Grana	N° pezzi per sing. conf.	€uro
P-37166	40/80/120	3	5,36



Nastri abrasivi 76 x 533 mm. Per modelli: 9902, 9903

Applicazione: legni duri e teneri, pannelli in legno, pannelli in truciolato, metallo non ferroso, metallo acciaio dolce, vetro, pietra.



Codice	Grana	N° pezzi per sing. conf.	€uro
P-37172	40	5	9,13
P-37188	60	5	8,66
P-37194	80	5	8,19
P-37203	100	5	8,19
P-37219	120	5	8,19
P-37225	150	5	8,19
P-37231	240	5	8,19
P-37247	40	25	39,50
P-37253	60	25	37,73
P-37269	80	25	34,18
P-37275	100	25	34,18
P-37281	120	25	34,18
P-37297	150	25	34,18
P-37306	240	25	34,18



Nastri abrasivi 76 x 457 mm. Per modelli: 9910, 9911

Applicazione: legni duri e teneri, pannelli in legno, pannelli in truciolato, metallo non ferroso, metallo acciaio dolce, vetro, pietra.



Codice	Grana	N° pezzi per sing. conf.	€uro
P-37091	40	5	8,40
P-37100	60	5	8,19
P-37116	80	5	8,19
P-37122	100	5	8,19
P-37138	120	5	8,19
P-37144	150	5	8,19
P-37150	240	5	8,19



Nastri abrasivi 76 x 610 mm. Per modelli: 9924DB, 9920X

Applicazione: legni duri e teneri, pannelli in legno, pannelli in truciolato, metallo non ferroso, metallo acciaio dolce, vetro, pietra.



Codice	Grana	N° pezzi per sing. conf.	€uro
P-37312	40	5	10,08
P-37328	60	5	9,50
P-37334	80	5	8,75
P-37340	100	5	8,66
P-37356	120	5	8,66
P-37362	150	5	8,66
P-37378	240	5	8,66



Nastri abrasivi 100 x 560 mm

Applicazione: legni duri e teneri, pannelli in legno, pannelli in truciolato, metallo non ferroso, metallo acciaio dolce, vetro, pietra.



Codice	Grana	N° pezzi per sing. conf.	€uro
P-36740	40	5	10,34
P-36756	60	5	10,08
P-36762	80	5	10,16
P-36778	100	5	10,08
P-36784	120	5	10,08
P-36790	150	5	10,08
P-36809	240	5	10,08
P-36815	40	25	43,63
P-36821	60	25	43,63
P-36837	80	25	43,63
P-36843	100	25	43,63
P-36859	120	25	43,63
P-36865	150	25	43,63
P-36871	240	25	43,63

**Nastri abrasivi 100 x 620 mm.**

Applicazione: legni duri e teneri, pannelli in legno, pannelli in truciolato, metallo non ferroso, metallo acciaio dolce, vetro, pietra.

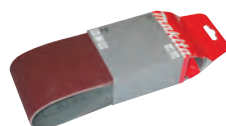

Codice	Grana	N° pezzi per sing. conf.	€uro
P-37029	40	5	11,39
P-37035	60	5	10,71
P-37041	80	5	10,94
P-37057	100	5	10,71
P-37063	120	5	10,39
P-37079	150	5	10,57
P-37085	240	5	10,64

**Nastri abrasivi 100 x 610 mm.** Per modelli: 9403, 9404X.

Applicazione: legni duri e teneri, pannelli in legno, pannelli in truciolato, metallo non ferroso, metallo acciaio dolce, vetro, pietra.



Codice	Grana	N° pezzi per sing. conf.	€uro
P-36887	40	5	11,39
P-36893	60	5	10,87
P-36902	80	5	10,71
P-36918	100	5	10,71
P-36924	120	5	10,71
P-36930	150	5	10,71
P-36946	240	5	10,71
P-36952	40	25	48,12
P-36968	60	25	46,46
P-36974	80	25	46,46
P-36980	100	25	46,46
P-36996	120	25	49,92
P-37007	150	25	46,46
P-37013	240	25	46,46
P-43468	40	50	94,82
P-43474	60	50	91,48
P-43480	80	50	91,04
P-43496	100	50	91,04
P-43505	120	50	91,04
P-43511	150	50	91,04
P-43527	240	50	91,04

**Carta abrasiva autoadesiva 87 x 160 mm.** Per modello: B04560

Applicazione: legni duri e teneri, pannelli in legno, pannelli in truciolato, metallo non ferroso, metallo acciaio dolce, vetro, pietra.

Codice	Grana	N° pezzi per sing. conf.	€uro
P-01339	100	10	5,83
P-01351	150	10	5,83

**Carta abrasiva 95 x 22 mm.** Per modello: JR1000FT

Codice	Grana	N° pezzi per sing. conf.	€uro
B-04977	60	10	5,51

**Carta abrasiva rotolo 120 mm x 5 m**

Applicazione: legni duri e teneri, pannelli in legno, pannelli in truciolato, metallo non ferroso, metallo acciaio dolce, vetro, pietra.

Codice	Grana	N° pezzi per sing. conf.	€uro
P-38102	40	1	6,20
P-38118	60	1	4,76
P-38124	80	1	4,43
P-38130	100	1	4,25
P-38146	120	1	4,25
P-38152	180	1	4,25
P-38168	240	1	4,25
P-38174	320	1	4,25
P-38180	400	1	4,25

**Carta abrasiva rotolo 120 mm x 50 m**

Applicazione: legni duri e teneri, pannelli in legno, pannelli in truciolato, metallo non ferroso, metallo acciaio dolce, vetro, pietra.

Codice	Grana	N° pezzi per sing. conf.	€uro
P-38196	40	1	59,92
P-38205	60	1	46,34
P-38211	80	1	40,12
P-38227	100	1	37,06
P-38233	120	1	37,09
P-38249	180	1	37,09
P-38255	240	1	37,08
P-38261	320	1	37,09
P-38277	400	1	37,22

**Disco abrasivo Ø 225 mm 9 fori per modello DSL800**

Applicazione: cartongesso.

Codice	Grana	N° pezzi per sing. conf.	€uro
B-68389	40	25	38,59
B-68395	80	25	36,38
B-68404	120	25	34,18
E-02375	150	25	34,18
B-68410	180	25	34,18
E-02381	220	25	34,18
B-68426	320	25	34,18



Platorelli e basi per levigatrici attacco velcro

Per B0001CG, B0002CG, B0003CG, B0004CG, B0005CG, B0006CG, B0007CG

Codice	Per modello	Tipo / mm	N° pezzi per sing. conf.	€uro
1914J2-2	B0001CG/B0003CG	Tondo ø 125	1	18,00
1914J3-0	B0002CG/B0004CG	Tondo ø 150	1	33,15
1914H9-4	B0005CG	Rettangol. 80 x 130	1	16,30
1914J0-6	B0006CG	Delta 100 x 150	1	19,50
1915E5-7	B0007CG	Rettangol. 93 x 185	1	16,30



Platorello per modello DSL800/DSL801

Codice	Per modello	Tipo	N° pezzi per sing. conf.	Euro
199939-3		Morbido	1	53,95
199940-8	DSL800/DSL801	Medio	1	56,75
199938-5		Duro	1	59,49



Dischi abrasivi Ø 180 mm per pavimenti

Applicazione: legni duri e teneri, pannelli in legno, pannelli in truciolato, metallo non ferroso, metallo acciaio dolce, vetro, pietra.

Codice	Grana	N° pezzi per sing. conf.	€uro
P-43804	24	25	16,52
P-43810	36	25	12,97
P-43826	40	25	11,34
P-43832	50	25	10,21
P-43848	60	25	10,28
P-43854	80	25	9,28
P-43860	100	25	8,76
P-43876	120	25	8,66
P-43882	150	25	8,76



Base velcrata

Codice	Per modello	N° pezzi per sing. conf.	€uro	
743081-8	B05030, B05031, B05041, DB0180	1	15,18	
196684-1		morbida	1	28,72
196686-7	B06040 B06030	supermorbida	1	28,67
196685-9		duro	1	24,52
197315-5		dura	1	54,41
197314-7	B06050	morbida	1	46,08
197316-3		supermorbida	1	51,92
197928-2	PO6000/DPO600	duro	1	56,40

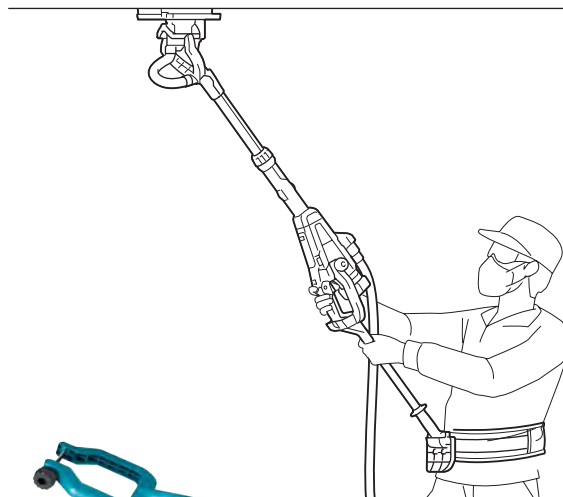

Prolunga/imbracatura

Codice	Tipo	N° pezzi per sing. conf.	€uro
199937-7	DSL800/DSL801	1	156,65



Protezione batteria in gomma



Codice	Tipo	N° pezzi per sing. conf.	€uro
422807-8	DB0381	1	4,41



Piastra per forare

Codice	Per modello	N° pezzi per sing. conf.	€uro
450066-4	DB0480	1	2,00
192989-7	B03700, B03711	1	6,70
192523-3	9046, B04900V	1	22,50
194947-9	DB0381	1	2,04



Basi per levigatrici

Codice	Per modello	N° pezzi per sing. conf.	€uro
R 140441-9	B03700, DB00381	1	4,73
194930-6	B03700, B03711 (velcro)	1	14,62
R 158325-7	B04565	1	11,54
R 158326-5	B04566	1	8,89
R 193521-0	B04900	1	40,65
R 158323-1	B04555	1	6,05
R 162172-0	9046	1	28,93

R = Ricambio

FRESE PER LEGNO



novità

Set frese da legno

Codice	Codolo (mm)	N° pezzi per sing. conf.	€uro
D-57065	6	12	129,00
D-53556	8	12	129,00

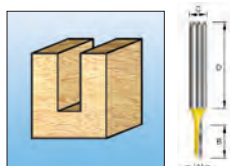

Fresa scanalata a lama singola e doppia

Codice	A (mm)	B (mm)	C (mm)	D (mm)	N° pezzi per sing. conf.	€uro
D-67664	3	13	8	38	1	5,55
D-10017	4	10	8	32	1	10,19
D-10023	5	12,7	8	32	1	10,04
D-67692	6	19	8	32	1	5,55
D-09210	3	9,5	6	49	1	22,99
D-67717	6	16	6	48	1	5,55

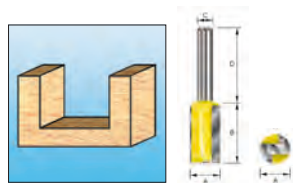

Fresa scanalata a due lame

Codice	A (mm)	B (mm)	C (mm)	D (mm)	N° pezzi per sing. conf.	€uro
D-67832	12	19	8	51	1	6,75
D-67848	14	19	8		1	7,80
D-10316	15	20	8	32	1	26,26
D-67854	16	19	8	51	1	8,25
D-67860	18	19	8		1	9,60
D-47581	20	19	8	32	1	11,80
D-10350	22	20	8	32	1	33,93
D-67898	24	25,4	8	57	1	13,80
D-10372	25	20	8	32	1	34,66
D-67913	10	35	12	38	1	8,04
D-67941	16	32	12	73	1	11,24
D-10425	16	35	12	38	1	31,59
D-10431	18	35	12	38	1	34,77
D-10447	20	35	12	38	1	41,98
D-10453	22	35	12	38	1	31,52

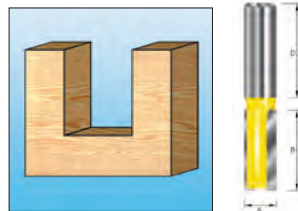

Fresa scanalata a due lame

Codice	A (mm)	B (mm)	C (mm)	D (mm)	N° pezzi per sing. conf.	€uro
D-67795	6	16	8	48	1	5,55
D-67804	6	19	8	32	1	6,15
D-67810	8	19	8	32	1	6,75
D-10104	15	20	8	32	1	16,33
D-10154	24	20	8	32	1	20,66
D-10176	8	30	12	32	1	11,06
D-10198	12	32	12	32	1	15,48
D-10213	15	20	12	32	1	14,39
D-10229	16	32	12	32	1	18,77
D-67957	19	32	12	32	1	13,60
D-10241	20	30	12	38	1	17,44
D-10257	22	30	12	38	1	16,07
D-10263	24	20	12	38	1	18,48
D-10279	25	30	12	38	1	25,57
D-67739	8	19	6	38	1	6,75
D-67773	14	19	6	38	1	7,20
D-67789	20	19	6	38	1	10,20

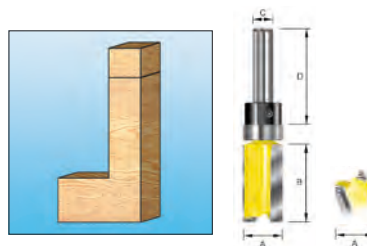

Fresa per rifilo

Codice	A (mm)	B (mm)	C (mm)	D (mm)	N° pezzi per sing. conf.	€uro
D-10562	22	25	8	32	1	30,93

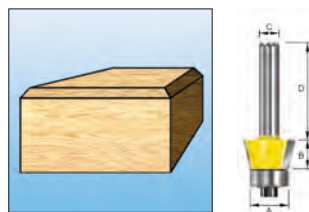

Fresa per rifilo e smusso

Codice	A (mm)	B (mm)	C (mm)	D (mm)	Angolo	N° pezzi per sing. conf.	€uro
D-10590	14,5	9,5	8	32	7	1	15,14
D-68719	30,2	12,7	8	55	45	1	14,70
D-10621	21	9,5	8	32	25	1	17,86
D-10637	23	9,5	8	32	30	1	15,14

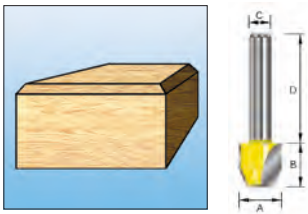

Fresa per rifilo e smusso

Codice	A (mm)	B (mm)	C (mm)	D (mm)	Angolo	N° pezzi per sing. conf.	€uro
D-10643	12,7	12,7	8	32	27	1	11,43
D-10671	12,7	12,7	8	32	60	1	10,51

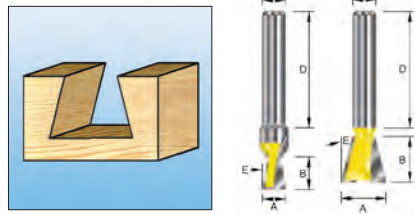

Fresa per incastri a coda di rondine

Codice	A (mm)	B (mm)	C (mm)	D (mm)	Angolo	N° pezzi per sing. conf.	€uro
D-10877	6,35	7,94	8	32	7,5	1	9,94
D-10883	9,5	9,5	8	32	9	1	8,50
D-10914	19	22,2	12	38	7	1	12,67
D-68351	25,4	22,2	12	64	14	1	13,08

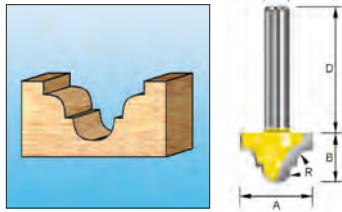

Fresa profilata

Codice	A (mm)	B (mm)	C (mm)	D (mm)	Angolo	N° pezzi per sing. conf.	€uro
D-11069	12,7	9,5	8	32	2.38	1	17,15
D-11075	19,05	12,7	8	32	3.97	1	21,78
D-11081	25,4	15,9	12	38	5.56	1	35,27
D-11097	38,1	22,2	12	38	8.73	1	40,32
D-11003	27	8	12	32	8	1	24,87

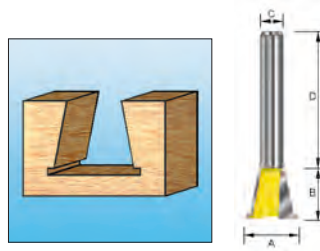

Fresa per incastri a coda di rondine

Codice	A (mm)	B (mm)	C (mm)	D (mm)	Angolo (°)	N° pezzi per sing. conf.	€uro
D-10861	A1= 14.28 A2= 12.7	13	8	32	12,5	1	14,21

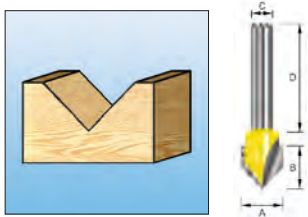

Fresa per scanalature a V

Codice	A (mm)	B (mm)	C (mm)	D (mm)	Angolo	N° pezzi per sing. conf.	€uro
D-10687	12,7	12,7	8	32	90	1	20,56
D-68199	15,9	12,7	8	44	90	1	7,20
D-10702	12,7	12,7	12	38	90	1	17,06
D-10718	15,9	12,7	12	38	90	1	17,15
D-10746	32	22	12	38	90	1	38,22
D-10752	12,7	15,9	8	32	60	1	20,36
D-10768	19,05	20,6	8	32	60	1	21,78
D-68177	19	16	6	48	90	1	8,25

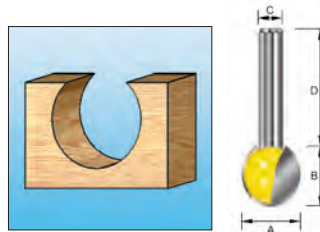

Fresa sferica

Codice	A (mm)	B (mm)	C (mm)	D (mm)	Raggio (mm)	N° pezzi per sing. conf.	€uro
D-10936	9,52	9,5	8	32	4,76	1	15,28
D-10942	12,7	14,28	8	32	6,35	1	14,21
D-10958	15,8	14,32	8	32	7,95	1	19,31
D-10964	38,1	22,2	8	38	9,52	1	24,72

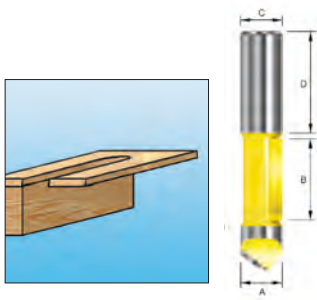

Fresa con guida

Codice	A (mm)	B (mm)	C (mm)	D (mm)	N° pezzi per sing. conf.	€uro
D-68074	6,35	19	8	65	1	6,25
D-10584	12	25,4	12	38	1	14,59

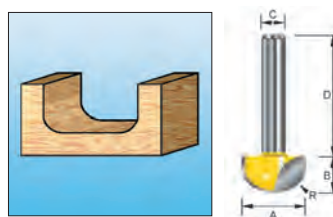

Fresa per cave 4R e 8R

Codice	A (mm)	B (mm)	C (mm)	D (mm)	Raggio (mm)	N° pezzi per sing. conf.	€uro
D-09400	20	8	6	40	4	1	24,93
D-09416	25	13	6	45	8	1	24,28

FORATURA
DEMOLIZIONE

FISSAGGIO
AVVITATURA

LAME
SEGHE
CIRCOLARI

LAME
SEGHE
TETTO

UTENSILE
MULTIFUNZIONE

DIAMANTE
LAVORAZIONE
METALLI

ABRASIVI

LAMELLARI
TRATTAMENTO
SUPERFICI

CARTE
ABRASIVE

FRESE
PER LEGNO

ASPIRAZIONE

GUANTI
DA LAVORO

TOOL
HOLDERS

OPE

ALTRI
ACCESSORI

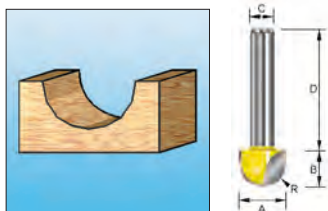

Fresa a raggio concavo

Codice	A (mm)	B (mm)	C (mm)	D (mm)	Raggio (mm)	N° pezzi per sing. conf.	€uro
D-10796	10	9,5	8	32	5	1	11,90
D-10805	12	9,5	8	32	6	1	12,67
D-10811	12,7	9,5	8	32	6,35	1	12,72
D-68301	15,8	12,7	8	45	7,9	1	9,15
D-10833	16	12	12	38	8	1	18,43
D-10849	20	16	12	38	10	1	19,31
D-10855	25,4	19	12	38	12,7	1	26,27

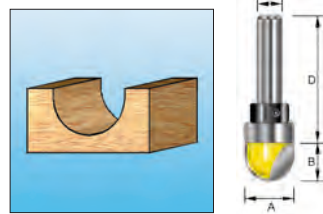

Fresa a raggio concavo

Codice	A (mm)	B (mm)	C (mm)	D (mm)	Raggio (mm)	N° pezzi per sing. conf.	€uro
D-11128	12	12	8	38	6	1	17,15
D-11134	12	16	8	38	6	1	20,62

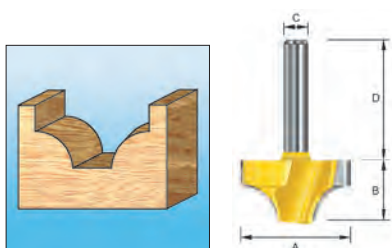

Fresa profilata

Codice	A (mm)	B (mm)	C (mm)	D (mm)	Raggio (mm)	N° pezzi per sing. conf.	€uro
D-10970	19	11	8	32	4	1	16,07
D-10986	21	12	8	32	5	1	17,15
D-10992	23	13	8	32	6	1	22,06
D-11025	38,1	19,9	8	32	12,7	1	29,66

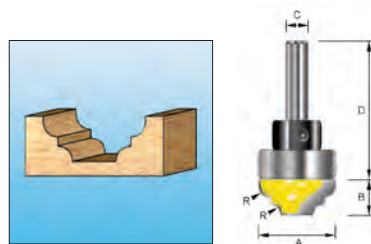

Fresa a profilo classico

Codice	A (mm)	B (mm)	C (mm)	D (mm)	Raggio 1 (mm)	Raggio 2 (mm)	N° pezzi per sing. conf.	€uro
D-11162	35	14,28	12	50	5,55	5,55	1	43,08

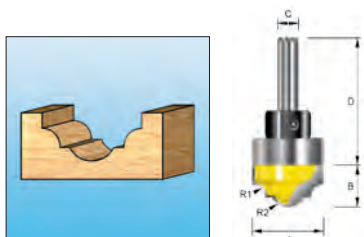

Fresa profilata

Codice	A (mm)	B (mm)	C (mm)	D (mm)	Raggio 1 (mm)	Raggio 2 (mm)	N° pezzi per sing. conf.	€uro
D-11156	22	9,9	8	40	3,18	3,18	1	31,52
D-11178	22	12,7	8	50	3,96	5,55	1	31,52

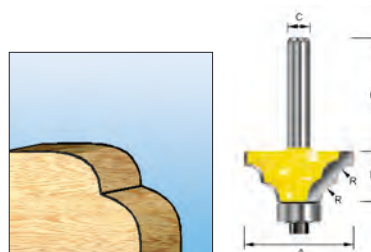

Fresa a doppio raggio

Codice	A (mm)	B (mm)	C (mm)	D (mm)	Raggio 1 (mm)	Raggio 2 (mm)	N° pezzi per sing. conf.	€uro
D-11405	28,6	12,7	8	32	3,97	3,97	1	27,96
D-11427	38,1	17,46	8	32	6,35	6,35	1	40,32

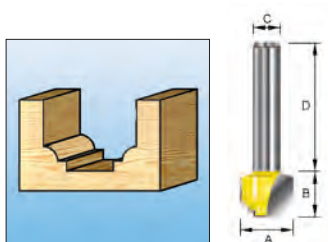

Fresa profilata

Codice	A (mm)	B (mm)	C (mm)	D (mm)	Raggio (mm)	N° pezzi per sing. conf.	€uro
D-11106	12,7	9,5	8	32	2	1	16,07

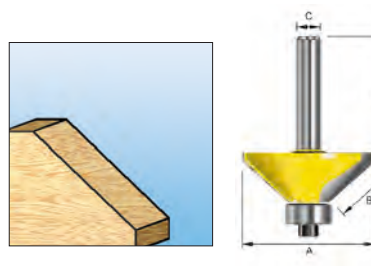

Fresa per smussare

Codice	A (mm)	B (mm)	C (mm)	D (mm)	Angolo	N° pezzi per sing. conf.	€uro
D-11514	50,8	19	12	38	45	1	40,32
D-68694	25,4	11,0	6	51	45	1	12,30

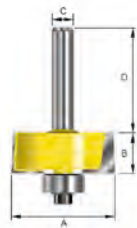
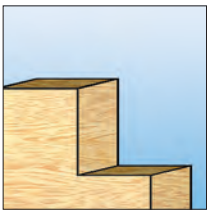

Fresa per battute

Codice	A (mm)	B (mm)	C (mm)	D (mm)	N° pezzi per sing. conf.	€uro
D-68769	31,8	12,2	8	55		14,70

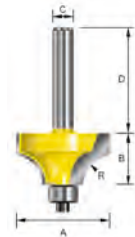
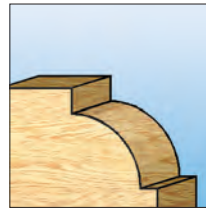

Fresa profilata.

Codice	A (mm)	B (mm)	C (mm)	D (mm)	Angolo	N° pezzi per sing. conf.	€uro
D-11293	16,7	9,5	8	32	2	1	16,07
D-11330	25,4	12,7	8	32	6,35	1	20,55
D-11346	28,6	12,7	8	32	8	1	21,78
D-11352	31,8	15,9	8	32	9,52	1	26,27
D-11368	38,1	19	8	32	12,7	1	29,66
D-11374	50,8	25,4	12	38	19,05	1	45,58
D-11380	63,5	31,8	12	38	25,4	1	80,28
D-11396	76,2	38,1	12	38	31,75	1	89,30
D-09519	19	9,5	6	42	3	1	17,15

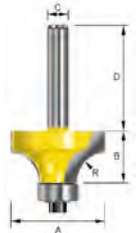
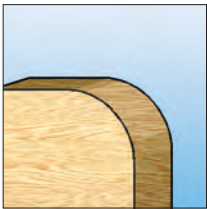

Fresa a raggio convesso

Codice	A (mm)	B (mm)	C (mm)	D (mm)	Raggio (mm)	N° pezzi per sing. conf.	€uro
D-11184	16,7	9,5	8	32	2	1	22,10
D-11190	18,7	9,5	8	32	3	1	46,95
D-11209	20,7	9,5	8	32	4	1	22,50
D-11215	22,7	9,5	8	32	5	1	22,65
D-11221	25,4	12,7	8	32	6,35	1	28,34
D-11237	28,6	12,7	8	32	8	1	26,44
D-11243	31,8	15,9	8	32	9,53	1	33,86
D-11259	38,1	19	8	32	12,7	1	37,60
D-11287	76,2	38,1	12	38	31,76	1	89,30
D-68410	25,4	13	6	56	6,35	1	12,30
D-09450	28	13	6	45	7,5	1	27,16
D-68432	31,8	16,7	6	60	9,5	1	15,60

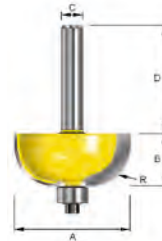
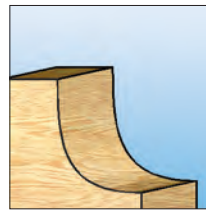

Fresa a raggio concavo.

Codice	A (mm)	B (mm)	C (mm)	D (mm)	Raggio (mm)	N° pezzi per sing. conf.	€uro
D-11433	15,5	9,5	8	32	3	1	19,59
D-11449	17,5	9,5	8	32	4	1	24,01
D-11455	19,5	9,5	8	32	5	1	18,23
D-68666	22,22	12,7	8	56	4,80	1	10,80
D-11477	28,6	12,7	8	32	9,52	1	26,81
D-11483	34,9	15,9	8	32	12,7	1	29,66

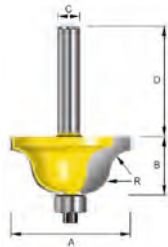

Fresa ad ogiva romana

Codice	A (mm)	B (mm)	C (mm)	D (mm)	Raggio 1 (mm)	Raggio 2 (mm)	N° pezzi per sing. conf.	€uro
D-11542	27	11,9	8	32	3,97	3,97	1	27,96
D-11558	34,9	16,6	8	32	6,35	-	1	33,13
D-68775	28,6	13	6	55	4	-	1	11,55

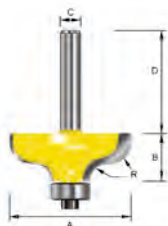
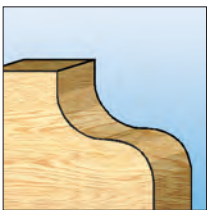

Fresa ad ogiva

Codice	A (mm)	B (mm)	C (mm)	D (mm)	Raggio 1 (mm)	Raggio 2 (mm)	N° pezzi per sing. conf.	€uro
D-11564	31,8	12,7	8	32	4,76	4,76	1	40,94
D-11570	38,1	17,46	8	32	6,35	6,35	1	43,15

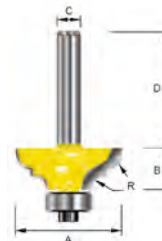
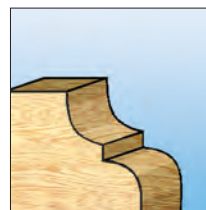

Fresa ad ogiva classica.

Codice	A (mm)	B (mm)	C (mm)	D (mm)	Raggio 1 (mm)	Raggio 2 (mm)	N° pezzi per sing. conf.	€uro
D-11601	25,4	12,7	8	32	3,18	3,18	1	27,96
D-11617	31,8	14,28	8	32	4,76	4,76	1	31,52
D-11623	38,1	17,46	8	32	6,35	6,35	1	35,69

FORATURA
DEMOLIZIONE

FISSAGGIO
AVVITATURA

LAME
SEGHE
CIRCOLARI

LAME
SEGHE

UTENSILE
MULTIFUNZIONE

DIAMANTE
LAVORAZIONE
METALLO

ABRASIVI

LAMELLARI
TRATTAMENTO
SUPERFICI

CARTE
ABRASIVE

FRESE
PER LEGNO

ASPIRAZIONE

GUANTI
DA LAVORO

TOOL
HOLDERS

OPE

ALTRI
ACCESSORI

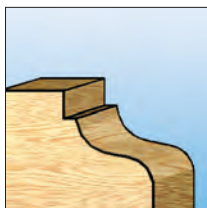

Fresa ad ogiva profilata.

Codice	A (mm)	B (mm)	C (mm)	D (mm)	Raggio 1 (mm)	Raggio 2 (mm)	N° pezzi per sing. conf.	€uro
D-11586	34,9	14,28	8	32	4,76	4,76	1	33,53

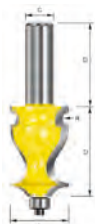

Fresa multiprofilo.

Codice	A (mm)	B (mm)	C (mm)	D (mm)	Raggio 1 (mm)	Raggio 2 (mm)	Raggio 3 (mm)	Raggio 4 (mm)	N° pezzi per sing. conf.	€uro
D-11732	19	25,4	8	32	1,98	9,53	3,18	4	1	29,72
D-11748	26,99	41,28	12	38	3,18	18	9	8	1	45,58

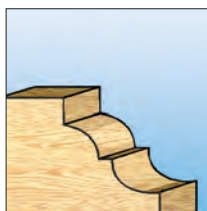

Fresa multiprofilo.

Codice	A (mm)	B (mm)	C (mm)	D (mm)	Raggio 1 (mm)	Raggio 2 (mm)	N° pezzi per sing. conf.	€uro
D-11639	25,4	12,7	8	32	3,18	3,18	1	31,52
D-11645	31,8	15,9	8	32	4,76	4,76	1	35,69
D-11651	38,1	19	8	32	6,35	6,35	1	40,32

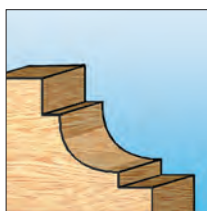

Fresa profilata.

Codice	A (mm)	B (mm)	C (mm)	D (mm)	Raggio (mm)	N° pezzi per sing. conf.	€uro
D-11667	25,4	12,7	8	32	4,76	1	29,66
D-11673	28,6	14,28	8	32	6,35	1	39,67
D-11689	31,8	15,9	8	32	7,94	1	35,69
D-68806	25,40	12,7	6	54	4,80	1	13,05

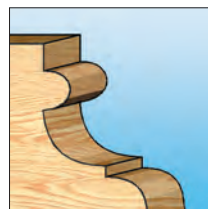

Fresa multiprofilo.

Codice	A (mm)	B (mm)	C (mm)	D (mm)	Raggio 1 (mm)	Raggio 2 (mm)	Raggio 3 (mm)	N° pezzi per sing. conf.	€uro
D-11754	44,45	28,6	12	66,58	3,18	9,52	6,35	1	54,69

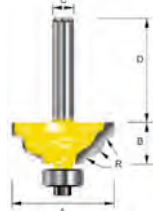
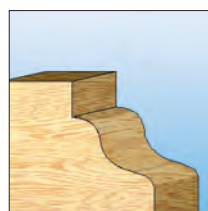

Fresa a profilo onda.

Codice	A (mm)	B (mm)	C (mm)	D (mm)	Raggio 1 (mm)	Raggio 2 (mm)	Raggio 3 (mm)	N° pezzi per sing. conf.	€uro
D-11695	31,8	14,28	8	32	3,18	3,18	3,18	1	35,69

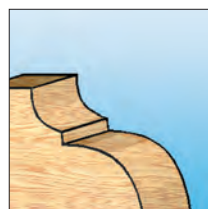

Fresa a profilo classico.

Codice	A (mm)	B (mm)	C (mm)	D (mm)	Raggio 1 (mm)	Raggio 2 (mm)	N° pezzi per sing. conf.	€uro
D-11704	38,1	15,9	8	32	3,18	9,52	1	40,32

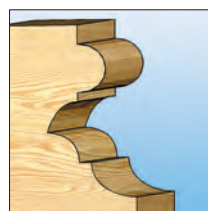

Fresa multiprofilo.

Codice	A (mm)	B (mm)	C (mm)	D (mm)	Raggio 1 (mm)	Raggio 2 (mm)	Raggio 3 (mm)	Raggio 4 (mm)	N° pezzi per sing. conf.	€uro
D-11760	31,8	25,4	8	32	3,17	4	4	4,76	1	45,58

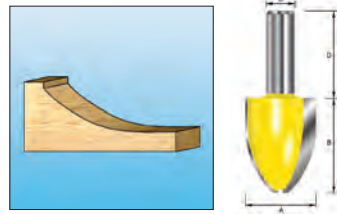

Frese:
verticale 12° verticale

Codice	A (mm)	B (mm)	C (mm)	D (mm)	Angolo (°)	Raggio 1 (mm)	Raggio 2 (mm)	N° pezzi per sing. conf.	€uro
D-11863	31,8	41,28	12	38	12	4	-	1	45,58

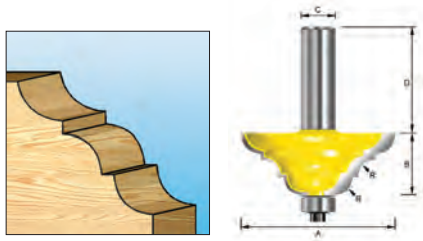

Frese:
• = multiprofilo • = per smusso
• = profilo classico

Codice	A (mm)	B (mm)	C (mm)	D (mm)	Raggio 1 (mm)	Raggio 2 (mm)	Raggio 3 (mm)	N° pezzi per sing. conf.	€uro
D-11782•	63,5	19	12	45	30	8	-	1	61,80
D-11798•	57,15	22,2	12	60,2	7,5	6,35	6,35	1	65,66
D-11807•	63,5	19	12	38	9,52	9,52	-	1	74,31

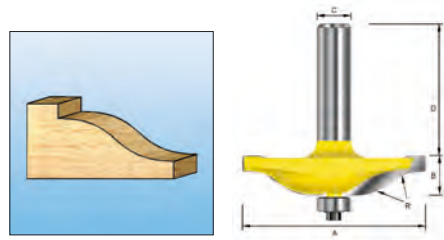

Fresa ad ogiva inclinata, non adatta a macchine con foro base minore di 75 mm.

Codice	A (mm)	B (mm)	C (mm)	D (mm)	Raggio 1 (mm)	Raggio 2 (mm)	N° pezzi per sing. conf.	€uro
D-11879	50,8	12,7	12	38	9,53	9,53	1	40,32
D-11885	63,5	15,9	12	45	16	16	1	54,69
D-11891	69,85	15,9	12	50	16	16	1	58,09

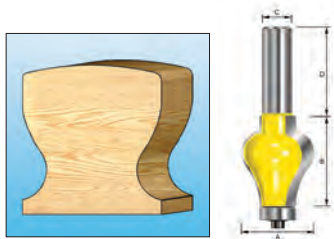

Fresa per scorrimento.

Codice	A (mm)	B (mm)	C (mm)	D (mm)	Raggio 1 (mm)	Raggio 2 (mm)	N° pezzi per sing. conf.	€uro
D-11829	31,8	38,1	12	38	9,53	25,4	1	58,09

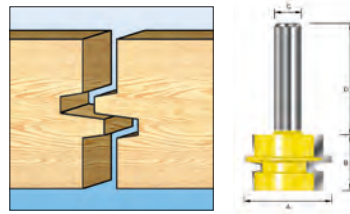

Fresa per scanalature e sporgenze.

Codice	A (mm)	B (mm)	C (mm)	D (mm)	N° pezzi per sing. conf.	€uro
D-11994	30,16	25,4	8	38	1	35,69
D-12005	41,48	25,4	12	50	1	40,32

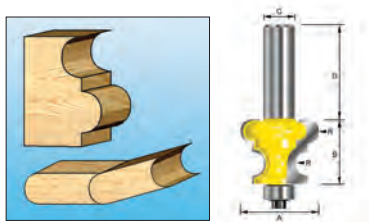

Fresa per giunzioni.

Codice	A (mm)	B (mm)	C (mm)	D (mm)	Raggio 1 (mm)	Raggio 2 (mm)	N° pezzi per sing. conf.	€uro
D-11835	25,4	15,9	8	38	3,18	3,18	1	33,53
D-11841	31,8	25,4	12	38	4,76	4,76	1	52,33

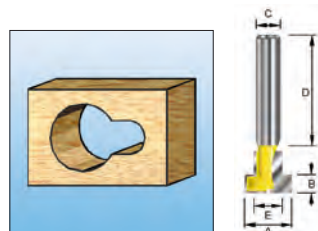

Fresa per foro serratura.

Codice	A (mm)	B (mm)	C (mm)	D (mm)	N° pezzi per sing. conf.	€uro
D-68812	9,5	10,50	8	48	1	5,55

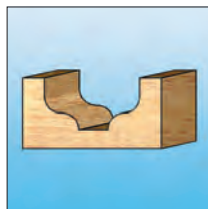
Fresa.

Codice	Descrizione	A	B	C	D	E	Raggio 1 (mm)	Raggio 2 (mm)	N° pezzi per sing. conf.	€uro
D-11031	Ogiva	12,7	9,5	8	32	4,76	1,98	1,98	1	16,02
D-11047	Ogiva	19,05	11,11	8	32	6,35	3,18	3,18	1	22,13
D-11053	Ogiva	31,8	12,7	8	32	12,7	4,76	4,76	1	32,04

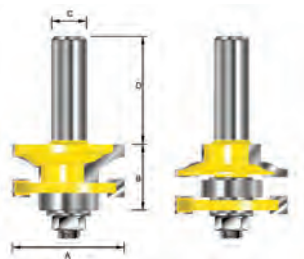
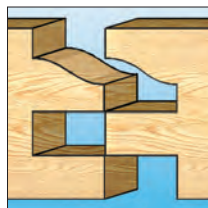
Fresa.

Codice	Descrizione	A	B	C	D	E	Raggio 1 (mm)	Raggio 2 (mm)	N° pezzi per sing. conf.	€uro
D-11916	Per incastrati reversibili ad ogiva romana	41	23,8	12	40	9,5	4,76	4,76	1	51,45
D-11922	Per incastrati reversibili classica	41	23,8	8	32	9,5	2,4	2,4	1	54,69
D-11938	Per incastrati reversibili classica	41	23,8	12	40	9,5	2,4	2,4	1	54,69

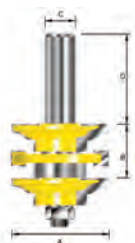
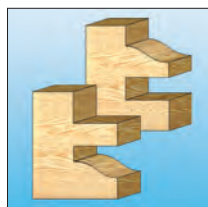
Fresa.

Codice	Descrizione	A	B	C	D	E	Raggio 1 (mm)	Raggio 2 (mm)	Raggio 3 (mm)	Raggio 4 (mm)	N° pezzi per sing. conf.	€uro
D-11944	Ad ogiva romana a due binari	41	23,8	8	38	9,5	4,76	4,76	4,76	4,76	1	93,28
D-11950	Ad ogiva romana a due binari	41	23,8	12	40	9,5	4,76	4,76	4,76	4,76	1	80,13
D-11966	Ad ogiva classica a due binari	41	23,8	8	38	9,5	2,4	2,4	2,4	2,4	1	80,13
D-11972	Ad ogiva classica a due binari	41	23,8	12	40	9,5	2,4	2,4	2,4	2,4	1	80,13

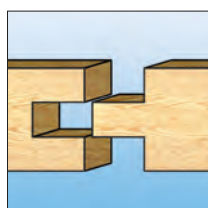
Fresa.

Codice	Descrizione	A	B	C	D	E	Angolo	N° pezzi per sing. conf.	€uro
D-12027	Per scanalature e sporgenze	41	6,35	12	38	9,5	-	1	42,80



122391-0

Guida per tagli dritti.

Codice	Per modello	N° pezzi per sing. conf.	€uro
122391-0	3700B, 3702B	1	11,02



341947-2

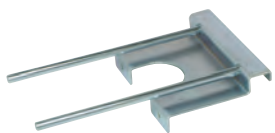

164834-6

Guida per tagli dritti.

Codice	Per modello	N° pezzi per sing. conf.	€uro
341947-2	3703, 3705, 3707	1	11,02
342428-9	3600B, 3612BR, 3612C, 3612	1	12,67
164834-6	3620, RP0910, RP1110C, RT0700	1	3,71



STEX122385

Guida per rifilo parti sagomate.

Codice	Per modello	N° pezzi per sing. conf.	€uro
122703-7	3710, 3704, 3708	1	9,30
163162-6	3703, 3705	1	12,47
123022-4	3600B, 3612BR, 3612C, 3612	1	12,60
STEX122385	3620, RP0900, RT0700	1	38,74



Adattatore binario guida.

Codice	Per modello	N° pezzi per sing. conf.	€uro
194579-2	RP1110C, RP2300FC, RT0700C, DRT50	1	35,15



Guida laterale regolabile.

Codice	Per modello	N° pezzi per sing. conf.	€uro
193312-9	RP1110C, 3612C, RT0700	1	111,71
194935-6	RP2300FC, RP1800	1	63,75



Base guida.

Codice	Per modello	N° pezzi per sing. conf.	€uro
122256-6	3612BR, 3612C, 3612	1	26,62
122700-3	RP1800-RP2300	1	15,11



Bussola di riduzione da utilizzare con pinza ø 12 mm.

Codice	Per modello	Misure (mm)	N° pezzi per sing. conf.	€uro
763801-4	RP1800F, RP1803F, RP2300FC, RP2303FC, 3601B, 3612, 3612B, R3612C	6	1	6,64
763804-8		8	1	6,64
763807-2		10	1	6,64



193180-0



763616-9

763618-5

763636-3

Pinza.

Codice	Per modello	Misure (mm)	N° pezzi per sing. conf.	€uro
763636-3		6	1	11,02
763618-5	DRT50, RT001G, RT0700C, RT0702C, RP0900	8	1	3,47
763637-1		1/4"	1	10,80
763619-3		3/8"	1	2,70
193180-0		6	1	21,55
R 193178-7	RP0910, RP1110C, RP1111C	8	1	32,69
193179-5		1/4"	1	25,94
R 763607-0	3708/F/FC, 3709, 3710	6	1	4,07
763608-8		1/4"	1	2,92
763662-2	3703, 3709, 3710, 3711, 3712, DRT52	6	1	4,12
763663-0		1/4"	1	3,68
763628-2	3612, 3612BR, 3612C	12	1	25,50
763622-4		1/2"	1	27,15

R = Ricambio



Dadi serraggio pinza - esagono 17 mm

Codice	Per modello	N° pezzi per sing. conf.	€uro
R 763240-8	3708/F/FC, 3709, 3710	1	4,07
R 763661-4	3703, 3709, 3710, 3711, 3712, DRT52	1	4,73
R 763615-1	DRT50, RT001G, RT0700C, RT0702C, RP0900	1	4,73
R 763629-0	3612, 3612BR, 3612C	1	19,66
R 763674-5	RP1800F, RP1803F, RP2300FC, RP2303FC	1	6,80

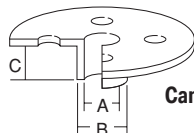

Canotto guida

Per modelli:

- = DRT50, DRT523709, 3710, 3711, 3712, N3701, RT001G, RT0700C, RT0702C
- = DRT50**, 3612BR, RP0900, RP1800/ F, RP1802/ F, RP1801/ F, RP1803/ F, RP2300FC, RP2301FC, RP2302FC, RP2303FC, RT001G**, RT0700C**, RT0702C**
- = RP0910, RP1110C, RT1111C

**DRT50, RT001G, RT0700C, RT0702C: utilizzare con la base ad affondamento.

Codice	Per mod.	A (mm)	B (mm)	C (mm)	N° pezzi per sing. conf.	€uro
343577-5	•	8,0	10,0	9,5	1	2,32
164379-4	•	7,7	9,5	11,5	1	17,15
164775-6	•	9	11	13	1	20,25
164776-4	•	11	12,7	13	1	20,25
344364-5	•	14,5	16	13	1	1,97
164388-3	•	10	12	13	1	17,98
164393-0	•	18	20	13	1	18,75
164470-8	•	24	27	13	1	19,29
163080-8	•	25	29	15	1	11,02
164471-6	•	27	30	13	1	11,02
164472-4	•	27	40	11,5	1	21,62
165046-4	•	37	40	13	1	20,98
193330-7	•	7,7	9,5	11,5	1	14,55
193331-5	•	9	11	11	1	13,15
344904-9	•	10	12	12	1	3,89
193333-1	•	11	12,7	11,5	1	22,11
193334-9	•	14,5	16	11,5	1	12,23
193335-7	•	18	20	13	1	17,25
193340-4	•	22	24	13	1	14,79
193336-5	•	24	27	13	1	12,47
193337-3	•	25	29	13	1	12,47
193338-1	•	27	30	13	1	16,85
193339-9	•	37	40	13	1	15,60



Canotto guida Ø 10 mm

Codice	Per modello	N° pezzi per sing. conf.	€uro
321912-7	3705	1	2,92



122238-8

Carcassa base



STEX122390

Codice	Per modello	N° pezzi per sing. conf.	€uro
122238-8	3700B, 3703	1	13,16
STEX122390*	3702B, 3704	1	47,79
123544-4	3707, 3707FC	1	29,32
197574-1	3708, 3708FC	1	56,62
152334-8	3704, RT0700	1	31,52
R 194268-9	3709	1	17,38
R 194270-2	3710	1	55,77

* = Carcassa base completa R = Ricambio

ACCESSORI PER RIFILATORE MAKITA MODELLO DCO180ZJ



Punta per cartongesso

Applicazione: Pannelli di cartongesso.

Codice	Misura	N° pezzi per sing. conf.	€uro
191G69-8	1/8"	1	3,71
193447-6	1/4"	1	17,90



Pinza portapunta per DCO180/DCO181

Codice	Misura	N° pezzi per sing. conf.	€uro
R 763677-9	1/8"	1	15,30
763676-1	1/4"	1	13,28

Dado pinza - misura chiave 17 mm
Per DCO180 / DCO181

Codice	N° pezzi per singola confezione	€uro
R 763258-9	1	6,99



Pinza portapunta per 3706

Codice	Misura	N° pezzi per sing. conf.	€uro
R 763607-0	6 mm	1	4,07
763608-8	1/4"	1	2,92

Dado per pinza - misura 17 mm
Per 3706.

Codice	N° pezzi per singola confezione	€uro
R 763240-8	1	4,07



Compasso per tagli circolari Ø 4-14 cm

Codice	N° pezzi per singola confezione	€uro
193448-4	1	30,50



Giunto per aspirazione

Codice	Per modelli	N° pezzi per singola confezione	€uro
193449-2	3706, DCO180, DCO181	1	7,42



Base per rifilare completa di protezione.

Codice	Per modello	N° pezzi per sing. conf.	€uro
196613-4	RT0700C, DRT50	1	31,68



Protezione per base rifilatura.

Codice	Per modello	N° pezzi per sing. conf.	€uro
R 454842-8	RT0700C	1	3,50

R = Ricambio



Base per tagli inclinati completa di protezione.

Codice	Per modello	N° pezzi per sing. conf.	€uro
198987-9	RT0700C, DRT50	1	34,16



Protezione per base per tagli inclinati.

Codice	Per modello	N° pezzi per sing. conf.	€uro
R 413150-6	RT0700C	1	3,50

R = Ricambio



Base per lavorazione off-set completa di protezione.

Codice	Per modello	N° pezzi per sing. conf.	€uro
195562-2	RT0700C, DRT50	1	125,45



Protezione per base per lavorazione off-set.

Codice	Per modello	N° pezzi per sing. conf.	€uro
R 413148-3	RT0700C	1	7,93

R = Ricambio



Base per affondamento completa di protezione.

Codice	Per modello	N° pezzi per sing. conf.	€uro
195563-0	RT0700C, DRT50	1	101,48



Protezione per base per affondamento.

Codice	Per modello	N° pezzi per sing. conf.	€uro
R 450819-1	RT0700C	1	4,73

R = Ricambio



Set impugnatura DRT50/RT0700

Codice	Per modello	N° pezzi per sing. conf.	€uro
196924-7	RT0700C	1	79,37

R = Ricambio



Guida per tagli dritti

Codice	Per modello	N° pezzi per sing. conf.	€uro
122704-5	M3702	1	4,17

ACCESSORI PER ASPIRAZIONE E ASPIRAZIONE POLVERI

Makita offre un'ampia gamma di accessori, adattatori e tubi flessibili che consentono di collegare la macchina a un aspiratore. Offriamo anche una gamma di ugelli e accessori per aspirapolvere e aspiratori adatti a qualsiasi lavoro.



Aspirazione della polvere di classe M

L'aspirazione delle polveri di classe M è ora il requisito minimo di legge quando si lavora con materiali pericolosi:

mattoni, muratura, piastrelle, ghiaia, tutti i legni, compositi plastici, selce, quarzo e materiali liquidi contenenti sabbia.



CLASS



Non usare i polmoni come filtro. Utilizza il tuo aspiratore di Classe M per proteggerti da questi materiali pericolosi.

FORATURA
DEMOLIZIONE

FISSAGGIO
AVVITATURA

LAME
SEGHE
CIRCOLARI

LAME
SEGHE
TETTO

UTENSILE
MULTIFUNZIONE

DIAMANTE
LAVORAZIONE
METALLO

ABRASIVI

LAMELLARI
TRATTAMENTO
SUPERFICI

CARTE
ABRASIVE

FRESE
PER LEGNO

ASPIRAZIONE

GUANTI
DA LAVORO

TOOL
HOLDERS

OPE

ALTRI
ACCESSORI

156



144625-1

Filtro polvere

Codice	Descrizione	Per modello	N° pezzi per sing. conf.	€uro
1911B6-0	Filtro	VC006GM, VC007GL	1	27,15
R 144625-1	Filtro in panno	VC003GL / VC004GL	1	26,46
R 140248-3	Filtro in panno	DVC860L / DVC157L	1	26,46
R 141875-9	Filtro (CLASSE M)	VC3211M/VC2211M	1	28,93
R 195441-4	Filtro	VC3210L, VC2510L	1	102,08
W107418351	Filtro	VC4210L, VC4210M	1	64,91
W107418352	Filtro motore	VC4210L, VC4210M	1	36,63
P-70219	Filtro	446L, VC3011L	1	42,09
P-70225	Filtro	447L	1	81,28

R = Ricambio

Filtri

Codice	Descrizione	Per modello	N° pezzi per sing. conf.	€uro
1911B7-8	Filtro	VC006GM, VC007GL	1	30,60
R 191V70-3	Filtro	VC003GL / VC004GL	1	45,37

R = Ricambio

Filtro HEPA

Codice	Descrizione	Per modello	N° pezzi per sing. conf.	€uro
197166-6	Filtro HEPA	DVC860L / DVC157L	1	69,99
R 196251-2		VC3211H	1	40,65
R 191F82-0		VC3210L, VC2510L	1	56,27



Dumper

Codice	Per modello	N° pezzi per sing. conf.	€uro
1911B4-4	VC006GM, VC007GL	1	9,60
R 191V68-0	VC003GL / VC004GL	1	15,30

R = Ricambio

Dumper

Codice	Per modello	N° pezzi per sing. conf.	€uro
R 424377-3	DVC860L / DVC157L / VC3210 / VC2510L	1	15,30
R 423452-2	VC3211H / VC3211M / VC2211M	1	6,80

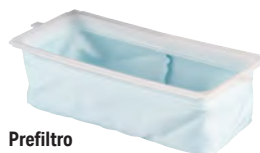
R = Ricambio

Prefiltro

Codice	Per modello	N° pezzi per sing. conf.	€uro
1911B5-2	VC006GM, VC007GL	1	14,70
191V69-8	VC003GL / VC004GL	1	41,53
195553-3	DVC860L / DVC157L	1	26,40
R 196253-8	VC3211H/VC3211M/VC2211M	1	26,46
R 195612-3	VC3210L, VC2510L	1	40,65

R = Ricambio

Prefiltro

Codice	Per modello	N° pezzi per sing. conf.	€uro
1910N0-0	VC006GM, VC007GL	1	27,15
191V67-2	VC003GL	1	26,75
195555-9	DVC860L	1	43,07
R 195611-5	VC3210L	1	83,37

R = Ricambio

Sacchi filtro

Codice	Per modello	Capacità (litri)	N° pezzi per sing. conf.	€uro
1910Y4-9	VC006GM, VC007GL	35l	1	39,15
195557-5	VC003GL / VC004GL / DVC157L / VC2510L	15l	1	24,75
195558-3	VC3211H/VC3211M/ VC2211M/VC3210L	25l	1	31,68
P-72899	VC2000L, VC2512L, VC3011L	10l	1	26,27
P-84078	VC3012L, VC3012M	7l	1	37,91



Sacchetto carta

Codice	Per modello	N° pezzi per sing. conf.	€uro
W107418353	VC4210L, VC4210M	5	34,10
P-70194	446L, VC3012L, VC3012M	5	42,44
83132B8I	440, VC3510	5	24,72
83133B8K*	440, VC3510	5	40,32
W28547	443	5	77,10
83132BEK	445X	5	42,80



Sacco filtro

Codice	Per modello	Capacità (litri)	N° pezzi per sing. conf.	€uro
191C26-2	VC011G, VC012G, DVC660, DVC665	6	10	17,32
197903-8	VC008G, VC009G, DVC261, DVC265	2	10	28,05



Sacchetti carta

Codice	Per modello	N° pezzi per sing. conf.	€uro
P-70203	447L	5	76,94



Sacchi di protezione

Codice	Per modello	N° pezzi per sing. conf.	€uro
1910R3-2	VC006GM, VC007GL	10	14,74
195432-5	VC013G / VC003GL / VC004GL / DVC157L / VC2510L	10	9,90
195440-6	VC3211H/VC3211M/VC2211M/ VC3210L, VC2510L	10	13,53
P-70297	446L, VC2512, VC3011L, VC3012L, VC2000L	5	43,63
W107418355	VC4210L, VC4210M	5	33,08
P-70306	447L/M	5	54,49



Filtro HEPA

Codice	Per modello	N° pezzi per sing. conf.	€uro
191D12-9	VC011G, VC012G, DVC660, DVC665	1	10,20
R 191Y27-2	VC008G, VC009G	1	19,66
R 127725-2	DVC261, DVC265	1	15,30

R = Ricambio



Sacco in tessuto riutilizzabile

Codice	Per modello	Capacità (litri)	N° pezzi per sing. conf.	€uro
191C30-1	VC011G, VC012G, DVC660, DVC665	5,5	1	16,17
197899-3	VC008G, VC009G, DVC261, DVC265	1,5	1	28,05



Filtri per scope elettriche (Tipo a capsula)

Codice	Per modello	N° pezzi per sing. conf.	€uro
1915P2-0	CL004G	1	16,96
R 199989-8	DCL181, DCL182, DCL280, DCL281, DCL282	1	10,21
4131K7-4	Filtro HEPA (utilizzare con 4131K6-6)	1	4,20

R = Ricambio



Prefiltro

novità

Codice	Per modello	N° pezzi per sing. conf.	€uro
4131K6-6	CL001G	1	3,12



Prefiltro

Codice	Per modello	N° pezzi per sing. conf.	€uro
451208-3	CL106FD, DCL180, DCL181	1	2,10



Sacchetto filtro in tessuto alte prestazioni

Codice	Per modello	N° pezzi per sing. conf.	€uro
R 199966-0	CL001, DCL280, DCL281	1	11,54

R = Ricambio



Supporto filtro

Codice	Per modello	N° pezzi per sing. conf.	€uro
458467-0	CL001G, DCL284F, DCL181F, DCL180F, DCL180, CL108FD, CL106FD, CL070D	1	2,45



Confezione filtro carta

Codice	Per modello	N° pezzi per sing. conf.	€uro
443060-3	CL100, DCL181, DCL182	1	1,58



Spugna di protezione ø 57 mm

Codice	Per modello	N° pezzi per sing. conf.	€uro
422268-2	CL001G, DCL284F, DCL181F, DCL180F, DCL180, CL108FD, CL106FD	1	1,04



Spugna di protezione



Sacchetto in carta



Valvola di non ritorno



Sacchetto in tessuto

Codice	Per modello	Tipo	N° pezzi per sing. conf.	€uro
R 424804-0	CL002G, DCL285F, DCL182, CL114FD, CL121D, CL107FD, DCL184, CL121D	Spugna di protezione 76-110mm	1	1,04
R 413J77-0	CL002G	Griglia per spugna	1	2,45
R 143677-9	DCL184, DCL182, CL114FD, CL121D, CL107FD	Valvola di non ritorno	1	2,77
R 140K23-3	CL002G	Valvola di non ritorno	1	2,45
181544-0	CL002G, DCL285F, DCL182, DCL182F, CL114FD, CL121D, CL107FD, DCL184, CL121D	Sacchetti in carta	1	3,40
198744-5	CL002G, DCL285F, DCL182, CL114FD, CL121D, CL107FD, DCL184, CL121D	Sacchetti in carta	1	8,25
198745-3	CL002G, DCL285F, DCL182, DCL182F, CL114FD, CL121D, CL107FD	Sacchetti in carta	1	4,46
R 166084-9	CL002G, DCL285F, DCL182, DCL182F, CL114FD, CL121D, CL107FD	Sacchetto raccolta polvere in PET	1	1,60
R 166119-6	DCL285F, DCL182, DCL182F, CL114FD, CL121D, CL107FD, CL072D	Sacchetto raccolta polvere in tessuto (Easy Shake off)	1	7,93

R = Ricambio



Filtri per nuovi sistema ciclonico 1910D4-2

Codice	Per modello	N° pezzi per sing. conf.	€uro
R 422908-2	Filtro in spugna	1	1,47
R 422909-0	Spugna di protezione Ø 62mm	1	0,95
1910C9-5	Filtro HEPA (Opzionale)	1	17,70
1910C7-9	Filtro alte prestazioni (Standard)	1	14,70

R = Ricambio

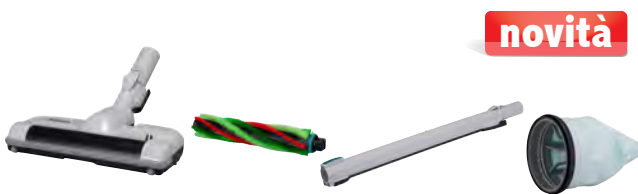

novità

Accessori per CL004G

Codice	Descrizione	N° pezzi per sing. conf.	€uro
1915P8-8	Spazzola rotante motorizzata	1	81,00
1915P6-2	Ricambio per spazzola rotante motorizzata	1	32,00
1915P4-6	Tube con attacco a scatto per spazzola motorizzata	1	13,50
1915P0-4	Filtro alte prestazioni	1	9,95

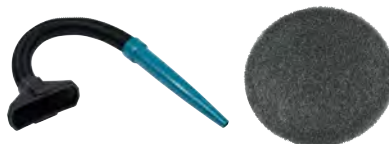

Accessori per CL121, DCL184

Codice	Descrizione	N° pezzi per sing. conf.	€uro
140J64-3	Ugello soffiatore	1	9,08
R 422440-6	Spugna di protezione Ø 90mm	1	1,04

R = Ricambio



Tubi

Codice	Per modello	Misure (ø mm)	N° pezzi per sing. conf.	€uro
195434-1		Ø 38 x 3,5 m	1	66,00
199493-7	VC006GM, VC007GL, VC003GL,	Ø 32 x 1,7 m	1	21,14
199453-9	DVC860L, VC3211H, VC3211M, VC221M,	Ø 32x1m	1	21,95
143787-2	VC3210L, VC008G, DVC261, DVC660	Ø 28x1m	1	31,68
152992-0		Ø 28 x 1,5 m	1	25,92
A-34235		Ø 28 x 1,5m	1	32,15
195433-3		Ø 28 x 3,5 m	1	66,00
140G04-3	VC3012L, VC3012M	Ø 28 x 1,5 m (Attacco Ø 38mm)	1	10,56



Tubo obliquo

Codice	Per modello	N° pezzi per sing. conf.	€uro
192562-3	VC006GM, VC007GL, VC003GL, DVC860L, VC3211H, VC3211M, VC221M, VC3210L, VC008G, DVC261, DVC660.	1	7,92



Tubo diritto con giunto

Codice	Per modello	N° pezzi per sing. conf.	€uro
192563-1	VC006GM, VC007GL, VC003GL, DVC860L, VC3211H, VC3211M, VC221M, VC3210L, VC008G, DVC261, DVC660.	1	7,43



Per modello: VC006GM, VC007GL, VC003GL, DVC860L, VC3211H, VC3211M, VC221M, VC3210L, VC008G, DVC261, DVC660.

Codice	Descrizione	N° pezzi per sing. conf.	€uro
451350-0	STOPPER PER TUBO	1	0,72



Tubo telescopico in alluminio per bocchette Ø 38mm

Codice	Per modello	N° pezzi per sing. conf.	€uro
1912G4-5	VC006GM, VC007GL, VC003GL, DVC860L, VC3211H, VC3211M, VC221M, VC3210L, VC008G, DVC261, DVC660.	1	30,60



Impugnatura curva attacco a scatto per tubo telescopico 1912G4-5

Codice	Per modello	N° pezzi per sing. conf.	€uro
1912G5-3	VC006GM, VC007GL, VC003GL, DVC860L, VC3211H, VC3211M, VC221M, VC3210L, VC008G, DVC261, DVC660.	1	12,30



Spazzola larghezza 285 mm

Codice	Per modello	N° pezzi per sing. conf.	€uro
199455-5	VC006GM, VC007GL, VC003GL, DVC860L, VC3211H, VC3211M, VC221M, VC3210L, VC008G, DVC261, DVC660.	1	32,69



Spazzola switch per pavimenti/moquette bianca Ø38mm

Codice	Per modello	N° pezzi per sing. conf.	€uro
198533-8	DVC860X/VC3210	1	28,05



Spazzola Dry/Wet avorio Ø 38mm

Codice	Per modello	N° pezzi per sing. conf.	€uro
195551-7	VC3210L, DVC150, DVC154	1	28,20



Spazzola rotonda nera Ø38mm - larghezza 60 mm

Codice	Per modello	N° pezzi per sing. conf.	€uro
191657-9	DVC860X/VC3210/DVC750	1	11,55



Bocchetta per fessure avorio 330mm (Ø 38mm)

Codice	Per modello	N° pezzi per sing. conf.	€uro
410306-2	4091, 4071, 4073D, DVC860L	1	1,98



Spazzola switch per pavimenti/moquette larghezza 320 mm

Codice	Ø (mm)	N° pezzi per sing. conf.	€uro
1912F9-8	32	1	32,55

novità

Compatibile anche con aspiratori di terze parti



Spazzola rotante (non motorizzata) larghezza 322 mm

Codice	Ø (mm)	N° pezzi per sing. conf.	€uro
1914Y7-7	32	1	75,00

novità

Compatibile anche con aspiratori di terze parti



Tubo telescopico in alluminio da utilizzare con accessori Ø 32mm (non Makita)

Codice	Per modello	N° pezzi per sing. conf.	€uro
191X62-4	Per impugnature curve con attacco a scatto (no 1912G5-3)	1	37,94

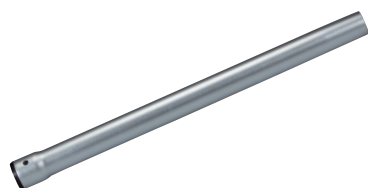

Tubo in alluminio 465mm da utilizzare con altre bocchette Ø 32mm (1-1/4")

Codice	Per modello	N° pezzi per sing. conf.	€uro
199843-6	DVC261, DVC660	1	9,90



Impugnature curva per tubi flessibili Ø 32 mm. Per modelli VC006GM, VC007GL, VC003GL, DVC860L, VC3211H, VC3211M, VC221M, VC3210L, VC008G, DVC261, DVC660.

Codice	Descrizione	N° pezzi per sing. conf.	€uro
126756-8	Con adattatore per tubo flessibile Ø 32mm - Senza attacco a scatto (per tubi Ø 28mm)	1	8,76
140G26-3	Senza adattatore per tubo flessibile Ø 32mm - Con attacco a scatto	1	10,19
127093-3	Con adattatore per tubo flessibile Ø 32mm - Con attacco a scatto	1	13,11

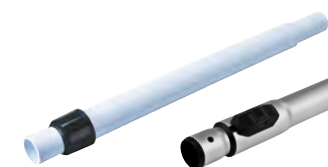

123584-2

Tubo telescopico in plastica per spazzole e bocchette Ø 28mm

Codice	Per modello	N° pezzi per sing. conf.	€uro
123584-2	VC006GM, VC007GL, VC003GL, DVC860L, VC3211H, VC3211M,	1	19,47
140G19-0	VC221M, VC3210L, VC008G, DVC261, DVC660.	1	23,27

140G19-02
Tubo telescopico in alluminio attacco a scatto per spazzole e bocchette Ø 28mm



1910Y3-1 191E30-3 459356-2 191D78-9

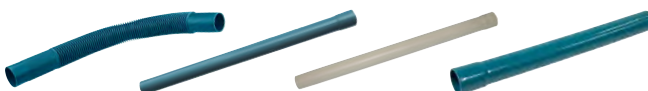

198545-1 451244-9 412040-0 191D81-0



451245-7 459355-4 459354-6 416043-6

Accessori serie CL/DCL blu

Codice	Descrizione	Per modelli	N° pezzi per sing. conf.	€uro
1910Y3-1	Tubo telescopico in plastica bianco attacco a scatto (di serie CL117FD)	CL001G, DCL284F, DCL181F, DCL180F, DCL180, CL108FD, CL106FD, CL070D, CL117	1	12,82
191E30-3	Tubo flessibile nero con attacco a scatto		1	16,17
459356-2	Tubo dritto con attacco a scatto blu		1	2,48
191D78-9	Tubo prolunga blu per Cyclone con attacco a scatto		1	8,58
198545-1	Tubo flessibile blu aspirazione	CL002G, DCL285F, DCL182, DCL182F, CL114FD, CL121D, CL107FD, DCL184, CL121D	1	7,29
451244-9	Tubo dritto blu		1	2,32
412040-0	Tubo dritto avorio		1	7,00
191D81-0	Tubo prolunga blu per Cyclone		1	4,95
451245-7	Supporto bocchetta per tubo (Blu a fessura)	Scope elettriche	1	0,74
459355-4	Supporto bocchetta per tubo (Blu tondo)		1	0,79
459354-6	Supporto bocchetta per tubo (Bianco tondo)		1	1,44
416043-6	Supporto bocchetta per tubo (Aporio a fessura)		1	1,19



Raccordo orientabile per spazzola/bocchetta Ø 28mm Ideale per tubi telescopici

Codice	Dimensioni (mm)	N° pezzi per sing. conf.	€uro
1914A7-9	45° a -135°	1	7,21

FORATURA
DEMOLIZIONE

FISSAGGIO
AVVITATURA

LAME
SEGHE
CIRCOLARI

LAME
SEGHE
TO

UTENSILE
MULTIFUNZIONE

DIAMANTE
LAVORAZIONE
METALLI

ABRASIVI

LAMELLARI
TRATTAMENTO
SUPERFICI

CARTE
ABRASIVE

FRESE
PER LEGNO

ASPIRAZIONE

GUANTI
DA LAVORO

TOOL
HOLDERS

OPE

ALTRI
ACCESSORI

SPAZZOLE E BOCCHETTE PER PULIZIA Ø 28 mm

		Codice	Descrizione	Dimensioni (mm)	N° pezzi per sing. conf.	€uro
FORATURA DEMOLIZIONE						
FISSAGGIO AVVITATURA		novità 1914Y6-9	Spazzola rotante (non motorizzata)	322	1	75,00
LAME SEGHE CIRCOLARI		1911J4-0	Spazzola orientabile per pavimenti duri	260	1	27,15
LAME SEGHE CIRCOLARI		1911J6-6	Spazzola orientabile per tappeti e moquette	260	1	14,45
LAME SEGHE CIRCOLARI		127082-8	Spazzola alta efficienza piatta	285	1	33,66
LAME SEGHE CIRCOLARI		191G86-8	Spazzola switch per pavimenti	320	1	32,55
UTENSILE MULTIFUNZIONE		199431-9	Spazzola switch per pavimenti blu	320	1	24,30
DIAMANTE LAVORAZIONE METALLO		198527-3	Spazzola per pavimenti/tappeti blu	220	1	18,32
DIAMANTE LAVORAZIONE METALLO		127827-4	Spazzola per pavimenti/tappeti blu	220	1	15,18
DIAMANTE LAVORAZIONE METALLO		123488-8	Spazzola per pavimenti blu	220	1	11,12
DIAMANTE LAVORAZIONE METALLO		198528-1	Spazzola per pavimenti bianca	220	1	16,17
DIAMANTE LAVORAZIONE METALLO		122520-5	Spazzola per pavimenti avorio	220	1	6,64
DIAMANTE LAVORAZIONE METALLO		123485-4	Spazzola per pavimenti avorio	220	1	9,90
DIAMANTE LAVORAZIONE METALLO		199041-2	Bocchetta per tappeti blu	180	1	9,08
DIAMANTE LAVORAZIONE METALLO		459056-4	Bocchetta per moquette blu (DI SERIE CON: CL121/DCL184)	120	1	3,47
DIAMANTE LAVORAZIONE METALLO		140H95-0	Spazzola per tappezzeria blu (DI SERIE CON: CL121/DCL184)	120	1	6,11
DIAMANTE LAVORAZIONE METALLO		198553-2	Piumino tondo blu	60	1	4,86
DIAMANTE LAVORAZIONE METALLO		191D67-4	Piumino tondo grigio	60	1	14,40
DIAMANTE LAVORAZIONE METALLO		198552-4	Piumino tondo avorio	60	1	5,71
DIAMANTE LAVORAZIONE METALLO		198538-8	Spazzola morbida angolata blu	--	1	4,86
DIAMANTE LAVORAZIONE METALLO		198537-0	Spazzola morbida angolata avorio	--	1	5,51
DIAMANTE LAVORAZIONE METALLO		140H94-2	Piumino lungo blu (DI SERIE CON: CL121/DCL184)	360	1	4,64
DIAMANTE LAVORAZIONE METALLO		413859-0	Bocchetta per fessure blu 160mm	160	1	1,08
DIAMANTE LAVORAZIONE METALLO		413770-6	Bocchetta per fessure bianca 160mm	160	1	1,08



Bocchette per fessure ø 28 mm

Codice	Dimensioni (mm)	N° pezzi per sing. conf.	€uro
416041-0	160	1	1,58
411891-8		1	2,97



Supporto da terra per scope elettriche

Codice	Per modelli	N° pezzi per sing. conf.	€uro
1911L1-0	CL001G - CL003G - CL106FD DCL180 - DCL181F - DCL182 DCL280 - DCL281 - DCL286	1	36,75



Bocchette per fessure ø 28 mm

Codice	Descrizione	N° pezzi per sing. conf.	€uro
198919-6	Bocchetta per fessure bianca 330 mm	1	2,70
198990-0	Bocchetta per fessure blu 330 mm	1	2,97
191D65-8	Bocchetta per fessure grigia grigia 330 mm	1	3,60
199439-3	Bocchetta per fessure 415 mm bianca	1	4,95



Borsa trasporto aspiratori e accessori

Codice	Descrizione	N° pezzi per sing. conf.	€uro
199901-8	Borsa trasporto aspirapolvere/accessori	1	28,05

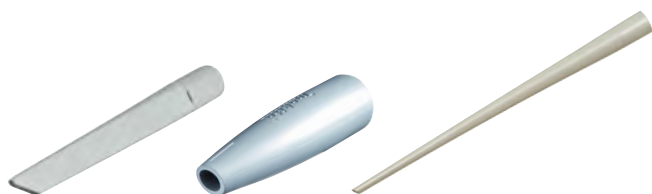

422437-5, 197901-2 - Da collegare a tubi telescopici o dritti

192236-6 - Da utilizzare con giunti Ø 22mm 195547-8 / 195548-6, bocchetta in gomma

197901-2, bocchetta per UB1103, DUB185 123245-4

Codice	Descrizione	N° pezzi per sing. conf.	€uro
422437-5	Bocchetta per fessure in gomma grigia (Ø 35 mm)	1	7,90
197901-2	Bocchetta in gomma a "ogiva" (Ø 35 mm)	1	6,11
192236-6	Bocchetta a punta per fessure 380 mm	1	5,51



Tubo curvo inox

Codice	Per modello	N° pezzi per sing. conf.	€uro
P-70346	VC3012L/M, VC4210L/M	1	30,60



Supporto a parete per aspirapolvere

Codice	Per modelli	N° pezzi per sing. conf.	€uro
458571-5	Serie CL - DCL (NO CL106FD)	1	4,64



Impugnatura curva tubo di aspirazione

Codice	Per modello	N° pezzi per sing. conf.	€uro
R W107413340	VC2012L, VC2512L, VC3011L	1	24,95

R = Ricambio



Tubo flessibile per aspiratore. Per modello: 440, 445X, VC 3510, VC3011L*

Codice	Misure	N° pezzi per sing. conf.	€uro
02300B0N	Ø 25 mm x 3 mt *	1	58,09
01319B0N	Ø 45 mm x 4 mt	1	61,80



Spazzole

Codice	Per modello	N° pezzi per sing. conf.	€uro
P-81789	VC3012L/M, VC4210L/M	1	23,17
W107402706	VC2012L, VC2512L, VC3011L	1	14,99
R W14295	VC2012L, VC2512L, VC3011L	1	4,17

R = Ricambio



Spazzola polvere

Codice	Per modello	N° pezzi per sing. conf.	€uro
W107417892	446L, 447L, VC4210L	1	68,88



Spazzola

Codice	Per modello	Misure (mm)	N° pezzi per sing. conf.	€uro
P-70471	446L, 447L, VC3011L, VC4210L	230	1	12,90



Tubo flessibile per aspiratore. Per modello: 446L, 447L, 443, VC3011L*

Codice	Per modello	N° pezzi per sing. conf.	€uro
P-70487	Ø 27 mm x 3,5 mt	1	76,80
P-70362	Ø 36mm x 3mt	1	114,60
P-81739*	Ø 32 mm x 3,5 mt	1	34,65



Tubo flessibile 32 mm per aspiratore. Per modello: VC3012L/M, VC4210L/M, VC2012L, VC2512L, VC3011L

Codice	Misure	N° pezzi per sing. conf.	€uro
P-84084	Ø 32 mm x 4 m	1	67,95



Fermacavo Ø 33 mm e Supporto tubo

Codice	Per modello	N° pezzi per sing. conf.	€uro
195544-4	VC3211, VC2510, VC3210, VC2211, VC3211, DVC860L	1	1,19

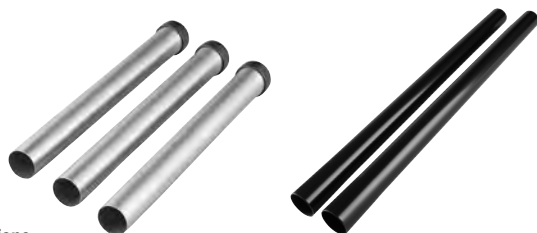

Tubi estensione

Codice	Per modello	Misura	N° pezzi per sing. conf.	€uro
W107418350	VC3012L/M, VC4210L/M	Ø35 x 350	3	37,11
P-72942	VC2012L, VC2512L, VC3011L	Ø35 x 520	2	33,45

Bocchette

* da utilizzare con P-81745

Codice	Per modello	Misura	N° pezzi per sing. conf.	€uro
W6084	VC3012L/M, VC4210L/M	Ø35 x 300	1	5,25
W000029541*	VC2000L, VC2012L, VC2512L, VC3011L	Ø35 x 200	1	4,73



Bocchetta piatta

Codice	Per modello	N° pezzi per sing. conf.	€uro
50080B0N	440, 445X, VC3510L	1	8,74



Bocchetta piatta

Codice	Per modello	N° pezzi per sing. conf.	€uro
50089B0N	440, 445X, VC3510L	1	7,41



Kit aspirazione. Il kit comprende:

- Tubo completo Ø 38 mm lunghezza 2,5 m - Tubo diretto con giunto - Anchor nozzle set - Set di spazzole - Bocchetta

Codice	Per modello	N° pezzi per sing. conf.	€uro
P-70328	VC4210	1	138,07



Set accessori per aspirazione.

Include: Tubi estensione. bocchetta, tubo curvo inox, spazzola wet/dry

Codice	Per modello	N° pezzi per sing. conf.	€uro
W107418349	VC3012L/M, VC4210L/M	1	56,86



Kit pulizia VC4510L

Codice	N° pezzi per singola confezione	€uro
001.1609/MAK	1	160,09



Manicotto Per modello: VC2512L, VC3012L, VC4210L

Codice	Misure	N° pezzi per sing. conf.	€uro
W30928	Ø 32/50 mm	1	20,47



P-70378
Quicksystem ø 24 (set)



W107418688
Quicksystem ø 38 (set)



P-81745
Adattatore 24



P-81795
Adattatore per accoppiamento A Y 58mm

Adattatori

Codice	Per modello	N° pezzi per sing. conf.	€uro
P-70378	VC3012L/M, VC4210L/M	1	29,23
W107418688	VC2012L, VC2512L, VC3011L	1	32,82
P-81745	VC3012L/M, VC4210L/M, VC2012L, VC2512L, VC3011L	1	21,65
P-81795	VC3012L/M, VC4210L/M	1	45,18



Accessori vari. Per modello: VC2012L, VC2512L, VC3011L, VC3012L, VC3012M

Codice	Descrizione	N° pezzi per sing. conf.	€uro
R W107418661	Adattatore per tubo 25/22mm [Macchina]	1	25,52
R W107418680	Adattatore per tubo 45/38 mm [Macchina]	1	20,03
R W107418666	Adattatore per tubo 32mm QS [Macchina]	1	28,93

R = Ricambio



Manicotto per VC4510L

Codice	Ø (mm)	E	T	N° pezzi per sing. conf.	€uro
041.1108/MAK	38	43,5	37	1	9,55



Sistema ciclonico dotazione standard

Codice	Per modello	N° pezzi per sing. conf.	€uro
1910D4-2	CL001G, *CL003G, DCL283F, DCL284F, *DCL286F, DCL180, CL181F	1	67,47
199491-1	CL/DCL (SENZA ATTACCO A SCATTO)	1	35,15
191D71-3	CL/DCL/DVC261/DVC660 (CON ATTACCO A SCATTO)	1	35,81

FORATURA
DEMOLIZIONE

FISSAGGIO
AVVITATURA

LAME
SEGHE
CIRCOLARI

LAME
SEGHE
TETTO

UTENSILE
MULTIFUNZIONE

DIAMANTE
LAVORAZIONE
METALLO

ABRASIVI

LAMELLARI
TRATTAMENTO
SUPERFICI

CARTE
ABRASIVE

FRESE
PER LEGNO

ASPIRAZIONE

GUANTI
DA LAVORO

TOOL
HOLDERS

OPE
ALTRI
ACCESSORI



Cover protettiva

Codice	Per modello	N° pezzi per sing. conf.	€uro
1911W4-1	VC008G/VC009G	1	18,75



Cover protettiva

Codice	Per modello	N° pezzi per sing. conf.	€uro
1910S4-7	DVC260/DVC261/DVC265	1	17,70



Accessori Per modello: VC003GL, VC004GL

Codice	Descrizione	N° pezzi per sing. conf.	€uro
413B37-4	SUPPORTO ACCESSORI (MULTI HOOK)	1	8,65



Imbottitura per spalle e schiena lavabile

Codice	Descrizione	N° pezzi per sing. conf.	€uro
191Y14-1	DVC260 / DVC660 / VC008G / VC009G / VC011G / VC012G	1	10,56

ADATTATORE WIRELESS AWS (BLUETOOTH) PER ASPIRATORI A FILO WUT02U COD. 199773-1



Adattatore wireless AWS - WUT02U

Codice	Per modello	N° pezzi per sing. conf.	€uro
199773-1	ASPIRATORI A FILO	1	224,21



Unità bluetooth
integrata

L'adattatore WUT02U consente l'accensione e lo spegnimento wireless tra utensili cordless abilitati per AWS (avvio automatico di sistemi wireless) e aspirapolveri elettrici Makita e di altri produttori. La tecnologia AWS utilizza il Bluetooth per la comunicazione on / off wireless tra l'utensile utilizzato e l'aspiratore delle polveri abbinato. La comunicazione intelligente tra gli strumenti elimina i cavi, Aumenta la produttività e garantisce un ambiente di lavoro privo di polvere.



Supporto per valigette Makpac

Codice	Per modello	N° pezzi per sing. conf.	€uro
W107418357	VC4210L/M	1	32,88
R W107418356	VC4210L/M	1	113,43

R = Ricambio

Supporto per braccio aspirante.
da utilizzare con tubi Ø 28/38mm da 5mt

Codice	Per modello	N° pezzi per sing. conf.	€uro
197323-6	VC2211M, VC2510L, VC3210L, VC3211M	1	173,81

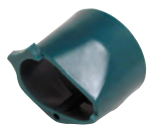

Giunto di aspirazione. *Alluminio

Codice	Per modello	N° pezzi per sing. conf.	€uro
192065-7	N/1923B, 1923H	1	6,64
122397-8*	1806B	1	82,94



Raccordo aspirazione polveri filettato Ø 28 mm / 22 mm

Codice	Per modello	N° pezzi per sing. conf.	€uro
413Y47-9	BO00#CG	1	4,00

195546-0



195548-6



Giunti adattatori

Codice	Per modello	Misure	N° pezzi per sing. conf.	€uro
195547-8	VC004GL, VC3210L	25/22	1	2,48
195546-0	VC004GL	35/38	1	4,09
195545-2	Per tubi Ø 28 mm	45/38	1	6,11
195548-6	Per tubi Ø 38 mm	38/22	1	14,41



Giunto di aspirazione

Codice	Per modello	N° pezzi per sing. conf.	€uro
415426-7	5103R	1	2,92
192420-3	5603R, 5703R, 5604R, 5705R	1	3,40
453289-3	HS6601, HS7601	1	3,65
415816-4	5143R	1	8,42
194314-8	DHS630	1	6,35
R 451329-1	KP0800K	1	1,60

R = Ricambio



Giunto di aspirazione

Codice	Per modello	N° pezzi per sing. conf.	€uro
416368-8	LS1013, LS1040, LF1000	1	3,89
122652-8	9032	1	2,32



Giunto per aspirazione

Codice	Per modello	N° pezzi per sing. conf.	€uro
417853-4	4350, 4351	1	1,48



181575-9

Giunto

Codice	Per modello	N° pezzi per sing. conf.	€uro
JPA122275	1902, N1923B, 1923H, 1100, 1911B	1	6,64
181575-9	1805N	1	6,85
410899-9	9741	1	2,92
192613-2	9401, PC1100, 4105KB, 9403	1	17,98
414499-7	1806B	1	5,25



Giunto di aspirazione

Codice	Per modello	N° pezzi per sing. conf.	€uro
192035-6	3600B, 3612, 3612C, 3612BR, 3620	1	19,12
122609-9	RP1110C, RP0910	1	5,61
122615-4*		1	5,25
122850-4	RP1800F	1	3,40
199626-4	DTM51	1	8,58
191R02-6	TM001G, DTM52	1	11,22
196022-7	TM3000C	1	4,95
1916E5-3	TM53	1	5,25

* = Giunto completo

Giunto

Codice	Per modello	N° pezzi per sing. conf.	€uro
P-70421	443, 446L, 447L	1	19,31

Giunto di riduzione

Codice	Per modello	Ø (mm)	N° pezzi per sing. conf.	€uro
192349-3	9046	25	1	6,64

Accessori vari. Per modello: DVC750

Codice	Descrizione	N° pezzi per sing. conf.	€uro
418500-0	Giunto aspirazione per tubo telescopico in plastica (123584-2) Ø 28mm	1	3,05
458891-7	Spazzola aspirazione	1	3,96
458919-1	Bocchetta aspirazione	1	1,58
162523-7	Tracolla DVC750/VC013G	1	6,19
162518-0	Filtro per polveri sottili HEPA	1	15,65
191M39-3	Filtro per liquidi	1	16,17
199827-4	Prefiltro e Damper set (dry only) (Anche per VC013G)	1	16,17

Accessori vari. Per modello: VC013G

Codice	Descrizione	N° pezzi per sing. conf.	€uro
1915T3-6	Sacco filtro	10	17,00
1915W5-3	Sacchi in carta	10	15,50
1915T4-4	Filtro per liquidi	1	13,50
1915G6-9	Tubo Ø 28mm (AWS) 5 metri	1	62,50
1915G5-1	Set ruote pivotanti (2 con freno, 2 senza)	1	19,50

166124-3

SH00000323

SH00000058

Accessori vari. Per modello: DCL501

Codice	Descrizione	N° pezzi per sing. conf.	€uro
166124-3	Tracolla	1	3,96
SH00000323	Tubo flessibile	1	68,85
SH00000041	Gancio per tubo	1	6,77
SH00000042	Bocchetta a punta	1	10,37
SH00000058	Spazzola per pavimenti	1	24,59
SH00000060	Dubo dritto con giunto	1	72,41



Spazzola laterale

Codice	Per modello	N° pezzi per sing. conf.	€uro
R 1830S6-7	VS001G	1	38,77



Prefiltro

Codice	Per modello	N° pezzi per sing. conf.	€uro
R 162C89-5	VS001G	1	19,65



Set spazzole principali

Codice	Per modello	N° pezzi per sing. conf.	€uro
R 1830S5-9	VS001G	2	48,04



Adattatore per MAKPAC / PDC01 / PDC1200 / PDC1500

Codice	Per modello	N° pezzi per sing. conf.	€uro
1913F5-2	VS001G	1	92,48



Contenitore per raccolta rifiuti ingombranti (litri 47)

Codice	Per modello	N° pezzi per sing. conf.	€uro
1913F7-8	VS001G	1	142,48



Borsa trasporto macchina / accessori



Codice	Per modello	N° pezzi per sing. conf.	€uro
1915D1-8	PS001G	1	20,95



Spazzole per PS001G - 190 mm

Codice	Per modello	Tipo	N° pezzi per sing. conf.	€uro
1914T0-6	PS001G	Morbida	1	51,94
1914T1-4		Media	1	52,86
1914T2-2		Dura	1	51,94
1914T3-0		Abrasive	1	125,36



Supporto platorello - 175 mm

Codice	Per modello	N° pezzi per sing. conf.	€uro
1914S4-1	PS001G	1	62,79

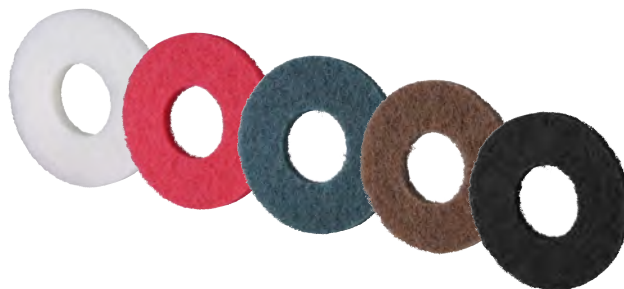

Tamponi per PS001G - 200 mm

Codice	Per modello	Tipo	N° pezzi per sing. conf.	€uro
1914S5-9	PS001G	Bianco	1	22,50
1914S6-7		Rosso	1	22,50
1914S7-5		Blu	1	22,50
1914S8-3		Marrone	1	23,08
1914S9-1		Nero	1	23,08

ACCESSORI PER DRC300Z ROBOT ASPIRATORE



Spazzole laterali normali

Codice	Per modello	N° pezzi per sing. conf.	€uro
191P28-6	DRC300Z	2	12,36



Spazzola centrale normale

Codice	Per modello	N° pezzi per sing. conf.	€uro
191P22-8	DRC300Z	2	34,63

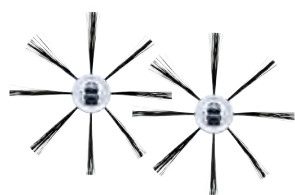

Spazzole laterali per superfici delicate

Codice	Per modello	N° pezzi per sing. conf.	€uro
191P26-0	DRC300Z	2	12,28



Spazzola centrale per superfici delicate

Codice	Per modello	N° pezzi per sing. conf.	€uro
191P20-2	DRC300Z	1	37,13



Nastro magnetico adesivo (5m)

Codice	Per modello	N° pezzi per sing. conf.	€uro
191P18-9	DRC300Z	1	38,86



Set spugne antiurto

Codice	Per modello	N° pezzi per sing. conf.	€uro
191X35-7	DRC300Z	1	12,22



Telecomando

Codice	Per modello	N° pezzi per sing. conf.	€uro
620H54-5	DRC300Z	1	55,52



Coperchio per spazzola centrale

Codice	Per modello	N° pezzi per sing. conf.	€uro
191P24-4	DRC300Z	1	36,29

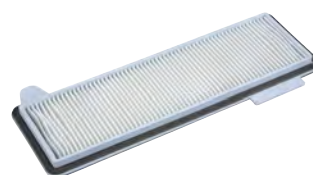

Filtro HEPA

Codice	Per modello	N° pezzi per sing. conf.	€uro
191P31-7	DRC300Z	1	15,30



Spazzola principale

Codice	Per modello	N° pezzi per sing. conf.	€uro
R SH00000313	DRC200Z	1	77,86

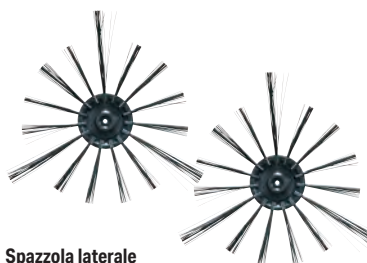

Spazzola laterale

Codice	Per modello	N° pezzi per sing. conf.	€uro
R SH00000065	DRC200Z	2	42,38

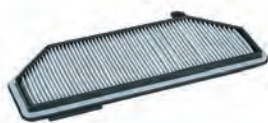

Filtro

Codice	Per modello	N° pezzi per sing. conf.	€uro
R SH00000213	DRC200Z	1	97,21

R = Ricambio



Nastro delimitatore

Codice	Per modello	N° pezzi per sing. conf.	€uro
SH00000231	DRC200Z	1	59,86



Supporto spazzola principale

Codice	Per modello	N° pezzi per sing. conf.	€uro
R SH00000314	DRC200Z	1	49,90

ACCESSORI PER DVC560 BATTITAPPETO

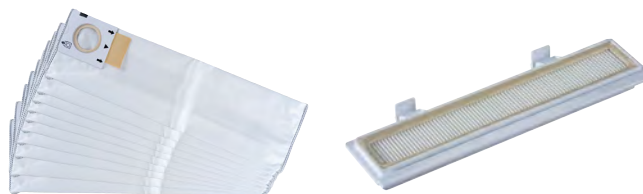

Accessori . Per modello: DVC560

Codice	Descrizione	N° pezzi per sing. conf.	€uro
191T96-3	Sacco filtro	1	28,02
191E39-5	Filtro HEPA principale	1	14,90
1910T8-6	Spazzola	1	42,28
1914B1-8	Spazzola	1	54,87



Telecomando

Codice	Per modello	N° pezzi per sing. conf.	€uro
SH00000219	DRC200Z	1	156,91

R = Ricambio

FORATURA
DEMOLIZIONE

FISSAGGIO
AVVITATURA

LAME
SEGHE
CIRCOLARI

LAME
SEGHETTO

UTENSILE
MULTIFUNZIONE

DIAMANTE
LAVORAZIONE
METALLI

ABRASIVI

LAMELLARI
TRATTAMENTO
SUPERFICI

CARTE
ABRASIVE

FRESE
PER LEGNO

ASPIRAZIONE

GUANTI
DA LAVORO

TOOL
HOLDERS

OPE

ALTRI
ACCESSORI



Sacchetto raccogli-polvere per soffiatori aspiratori

Codice	Per modello	Rif.	N° pezzi per sing. conf.	€uro
122321-1	4014NV, UB1101, UB140D, BUB142Z, DUB182Z	1	1	11,22
122918-6	DVC350Z	1	1	16,85
123241-2	UB1103	1	1	6,77



Sacchetto raccogli-polvere per pialle per muro, fresatrici

Codice	Per modello	N° pezzi per sing. conf.	€uro
122474-6	3901	1	7,42
122193-4	PC1100	1	14,90
123185-6	4105KB	1	36,18
122853-8	PC5000C, PC5001C	1	6,11
126738-0	4100KB/DCC500	1	6,41
R SC08106610	DSC250	1	43,16
123150-5	DPJ180, PJ7000	1	5,72



Sacchetto raccogli-polvere per pialle

Codice	Per modello	N° pezzi per sing. conf.	€uro
122402-1	1911B	1	44,87
196299-4	N1923B	1	34,65
122793-0	DKP180, DKP181, KP0800, KP0810C	1	20,62



Sacchetto raccogli-polvere per levigatrici a nastro

Codice	Per modello	N° pezzi per sing. conf.	€uro
122297-2	9401, 9402, MT941	1	14,90
122296-4	9924DB	1	14,90
122329-5	9901	1	14,90
122591-2	9902, 9903, 9404, 9920	1	13,05
122562-9	9403	1	13,80
122548-3	9910, 9911	1	7,92



Sacchetto raccogli-polvere per Troncatrici radiali, Troncatrici, Seghe da banco

Codice	Per modello	N° pezzi per sing. conf.	€uro
122852-0	DLS111, DLS211, DLS714, LS003G, LS004G, LS0714FL, LS1019L, LS1030N, LS1040/F, LS1216/F/FL/L, LS1219L, LF1000, LH1040F	1	6,77
JM23100501	LH1201FL, LS1018L	1	3,25
122351-2	LS0810	1	8,58
JM23510010	LS0815FL, LH1201FL	1	5,00
122884-7	DLS600	1	6,75



Sacchetto raccogli-polvere per levigatrici orbitali

Codice	Per modello	N° pezzi per sing. conf.	€uro
151517-7	B04900V, B06030	1	8,91
152456-4	9046	1	27,54
166027-1	B04553, B04554, B04561, B04563	1	19,95
151780-2	B03700	1	7,42
140115-2	B03711, DB0381	1	2,32



novità

Estrazione delle polveri

Codice	Per modello	N° pezzi per sing. conf.	€uro
1917K7-7	Tassellatori SDS-Plus	1	48,00



Estrazione delle polveri

Codice	Per modello	N° pezzi per sing. conf.	€uro
127185-8	HR2653	1	106,70



DX10

Sistema di estrazione delle polveri

Codice	Per modello	N° pezzi per sing. conf.	€uro
199664-6 (DX05)	DHR182	1	101,25
199563-2 (DX06)	DHR242	1	162,36
199570-5 (DX07)	DHR243	1	162,36
199581-0 (DX08)	DHR280, DHR282	1	162,36
199585-2 (DX09)	DHR281, DHR283	1	162,36
191F95-1 (DX10)	HR008G, HR3011FC	1	119,46
191G00-4 (DX11)	HR009G, HR3012FC	1	126,06
191E54-9 (DX12)	HR001G, HR003G	1	162,36
191E60-4 (DX14)	HR002G, HR004G	1	162,36
191X40-4 (DX15)	HR007G	1	108,65
1911P2-6 (DX16)	HR010G, DHR183	1	72,15
DX17	HR011G	1	73,00
DX18	HR012G	1	75,00



Filtro

199596-7

Codice	Per modello	N° pezzi per sing. conf.	€uro
199557-7	HR2653	1	10,56
199596-7	DHR181	1	8,58



Scatola raccogli polvere

191F49-8

Codice	Per modello	N° pezzi per sing. conf.	€uro
199595-9	DHR182	1	45,29
199586-0	HR2653	1	40,05
199555-1	DX06 - DX09	1	53,14
199978-3	HR2651	1	21,15
191F49-8	DX10/DX11	1	51,65
1911P5-0	DX16	1	27,15



Adattatore aspirazione per martelli e tassellatori

Codice	Per modello	N° pezzi per sing. conf.	€uro
1914X3-8	Martelli rotativi (SDS-MAX), tassellatori (SDS-Plus) e trapani	1	45,50

novità



Supporto aspirapolvere

Codice	Per modello	N° pezzi per sing. conf.	€uro
192176-8	M8101, BHR200	1	50,71
193472-7	HR1830, HR2510, DHR264, BHR162, HR2800, DHR165, DHR202, HR2611FT	1	57,35

194580-7 (*)

195173-3



Cuffia raccogli polvere

Codice	Descrizione	N° pezzi per sing. conf.	€uro
195179-1	DHR243, DHR283, HR2611FT, HR2631FT, HR3011, HR3012	1	9,08
195173-3	DHR242, HR2611F, HR2600, HR2601, HR2610, HR2630, HR2300	1	7,43
198362-9	DHR171, DHR182, HR166, HR1841, HR2470	1	6,77

* = da utilizzare con adattatore 194582-3



Cuffie raccogli polvere

Codice	Per modello	N° pezzi per sing. conf.	€uro
1914L7-6	HR2670 (foratura)	1	8,36
1914L8-4	HR2670FT (foratura)	1	9,39
1914L9-2	HR2670 (demolizione)	1	12,71
1914M0-7	HR2670FT (demolizione)	1	10,50



Per martelli rotativi

197148-8

196572-2

Supporto aspirazione per martelli

Codice	Per modello	N° pezzi per sing. conf.	€uro
196074-8	HR4011C, HR4511C	1	115,97
199142-6	HR4003C, HR4013C, DHR400, HR005G	1	115,97
196858-4	HR5212C, HR006G	1	115,97
197148-8	HM1812, HM1511	1	85,05
199144-2	HM0870C, HM1214C, HR006, HM001, HM002	1	69,59



Cuffie aspirazione per piano

Codice	Ø mm	Attacco	Per modello	N° pezzi per sing. conf.	€uro
191W05-0	115/125	ATTACCO RAPIDO	GA5093, GA005G, GA013G, GA023, GA029, GA050G, GA5050	1	51,65
191W06-8		CON FASCETTA A VITE	9558H, 9565, DGA504, DGA505, DGA506, DGA508, DGA513, DGA514, DGA517, GA5021C, GA5030, PC5010C	1	49,95



196845-3



191G05-4



198440-5



Cuffia di aspirazione per taglio verticale

Codice	Ø mm	Attacco	Per modello	N° pezzi per sing. conf.	€uro
122C54-6	76	-	DMC350	1	9,55

Cuffie aspirazione per taglio verticale

Codice	Ø mm	Attacco	Per modello	N° pezzi per sing. conf.	€uro
196845-3	115/125	CON FASCETTA A VITE	9558H, 9565, DGA504, DGA505, DGA506, DGA508, DGA513, DGA514, DGA517, GA5021C, GA5030,	1	106,70
191G05-4	125	ATTACCO RAPIDO X-LOCK	9558H, 9565, DGA504, DGA505, DGA506, DGA508, DGA513, DGA514, DGA517, GA5021C, GA5030,	1	95,26
198440-5	230	CON FASCETTA A VITE	DGA901, GA038G, GA9010C, GA9012C, GA9020, GA9030, GA9040, GA9050, GA9061, GA9070, GA9071, GA9080,	1	199,47



Cuffia di aspirazione per taglio verticale XGT

Codice	Ø mm	Attacco	Per modello	N° pezzi per sing. conf.	€uro
122C54-6	115/125	RAPIDO	GA5093, GA005G, GA013G, GA023, GA029, GA050G, GA5050	1	106,70



194175-6



151518-5



416064-8

Codice	Descrizione	N° pezzi per sing. conf.	€uro
194175-6	SCATOLA RACCOGLI POLVERI PER LS0714FL	1	49,90
151518-5	Bocchetta x 151517-7	1	8,89
416064-8	Bocchetta x 166047-5	1	4,73



Set raccogli polvere

Codice	Per modello	N° pezzi per sing. conf.	€uro
122G32-0	BO00#CG	1	10,79



Sacchetti di carta

Codice	Per modello	N° pezzi per sing. conf.	€uro
193526-0	BO4900V, BO6030, 9046, BO5021, BO3700	5	6,64
193712-3	BO4553, BO4554, BO4561/63, BO5010, BO4565, BO4566, BO4555, BO4556	5	6,37



Telaio di supporto per sacchetti di carta.

Codice	Per modello	N° pezzi per sing. conf.	€uro
193294-5	BO6030, 9046, BO5021, BO4900V, BO3700	1	14,90
193932-9	BO4553, BO4554, BO4561, BO5010, BO4565, BO4566, BO4555, BO4556	1	16,07

193745-8 Adattatore obbligatorio per modelli BO4553, BO4554, BO4561

193712-3 Sacchetto carta

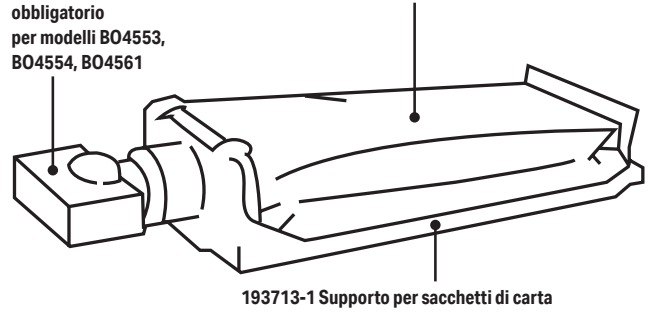

193713-1 Supporto per sacchetti di carta



Nuovo telaio completo di aspirazione.

Codice	Per modello	N° pezzi per sing. conf.	€uro
135246-0	DBO480, BO4566, BO4565, BO5030, BO5010, BO3711, BO5041	1	5,72



Sacchetti per modello DBO0381

Codice	Descrizione	N° pezzi per sing. conf.	€uro
135327-0	Set raccogli polvere con filtro TNT DBO381	1	6,95
195134-3	Set 5 filtri TNT DBO381	1	11,22
195133-5	Set 5 filtri TNT (non marchiati) DBO381	1	11,55



Sacchetti per 135246-0

Codice	Per modello	N° pezzi per sing. conf.	€uro
194746-9	BO4566, BO4565, BO5030, BO5010, BO3711, BO5041	5	5,72

TUBI, PROLUNGHE E BOCCHETTE PER SOFFIATORI



novità



1915C8-7



Bocchette, boccagli, prolunga boccaglio

Codice	Descrizione	Per modello	N° pezzi per sing. conf.	€uro
R 183P96-3	Tubo anteriore	DUB184	1	32,69
452123-4	Ugello lungo	DUB361	1	14,15
183P97-1	Tubo terminale rotondo	DUB362	1	5,24
183R02-0	Tubo regolabile 3 lunghezze		1	9,08
R 183R06-2	Tubo 90-72	DUB363	1	10,21
191P97-7	Tubo terminale 80	UB001G/UB001C	1	9,08
1914H0-2	Tubo terminale 74	UB004C	1	16,16
1918E9-7	Tubo terminale 81		1	16,00
197888-8	Prolunga tubo	"DUB184* DUB362 DUB363 UB001C** UB001G** UB003C** UB400MP*** UB401MP*** UB002C*****"	1	8,83
183P98-9	Bocchetta piatta	UB004C	1	9,98
197889-6			1	6,11
1914H1-0	Bocchetta piatta	UB004C	lio per	19,23
191B03-8	Set pulizia grondaia	"DUB184* DUB363 UB001C** UB001G** UB400MP*** UB401MP*****"	lio per	101,48
191L13-5	Tubo adattatore 80-72 set	DUB184	lio per	5,55
191L96-5	Tubo adattatore 85-72 set	"UB001G UB001C UB003C"	1	12,71
1910M7-9	Tubo adattatore 104/72	UB002C	1	17,08
1915C8-7	Bocchetta per asciugatura auto	UB002C	1	21,50

** utilizzare con 191L13-5

** utilizzare con 191L96-5

**** utilizzare con 191C15-7

***** utilizzare con 1910M7-9





Accessori per UB003G

Codice	Descrizione	N° pezzi per sing. conf.	€uro
1916V7-8	Bocchetta piatta	1	8,50
1916T9-0	Kit aspirazione	1	66,50



novità

Accessori per UB004G

Codice	Descrizione	N° pezzi per sing. conf.	€uro
1917R2-6	Cintura imbottita	1	17,50
1917R0-0	Supporto per batteria (da utilizzare con 1917R2-6)	1	8,65



Accessori per DUB187

Codice	Descrizione	N° pezzi per sing. conf.	€uro
GB00000165	Bocchetta larga	1	7,20
R GB00000185	Sacco di raccolta	1	33,60



novità

Accessori per UB005G

Codice	Descrizione	N° pezzi per sing. conf.	€uro
1918B8-8	Bocchetta larga 280mm	1	19,50



Accessori per DUB363Z

Codice	Descrizione	N° pezzi per sing. conf.	€uro
127502-2	Tubo curvo 90° per aspirazione	1	13,50
162988-3	Sacco per DUB363Z		25,50
191P37-5	Kit aspirazione per DUB363		76,40

FORATURA
DEMOLIZIONE

FISSAGGIO
AVVITATURA

LAME
SEGHE
CIRCOLARI

LAME
SEGHE

UTENSILE
MULTIFUNZIONE

DIAMANTE
LAVORAZIONE
METALLI

ABRASIVI

LAMELLARI
TRATTAMENTO
SUPERFICI

CARTE
ABRASIVE

FRESE
PER LEGNO

ASPIRAZIONE

GUANTI
DA LAVORO

TOOL
HOLDERS

OPE

ALTRI
ACCESSORI

FORATURA
DEMOLIZIONE



Bocchetta

Codice	Per modello	N° pezzi per sing. conf.	€uro
123246-2	UB002G, UB100D	1	10,00

FISSAGGIO
AVVITATURA

LAME
SEGHE
CIRCOLARI



Bocchetta

Codice	Per modello	N° pezzi per sing. conf.	€uro
191M34-3	UB002G, UB100D	1	13,00

UTENSILE
MULTIFUNZIONE

DIAMANTE
LAVORAZIONE
METALLO



Bocchetta

Codice	Per modello	N° pezzi per sing. conf.	€uro
191M32-7	UB002G, UB100D	1	11,00

ABRASIVI

LAMELLARI
TRATTAMENTO
SUPERFICI



Bocchetta

Codice	Per modello	N° pezzi per sing. conf.	€uro
191M30-1	UB002G, UB100D	1	10,00

CARTE
ABRASIVE

FRESE
PER LEGNO

ASPIRAZIONE

GUANTI
DA LAVORO



Bocchetta

Codice	Per modello	N° pezzi per sing. conf.	€uro
123245-4	UB1103, DUB185Z	1	3,24

TOOL
HOLDERS

OPE



Bocchetta lunga

Codice	Per modello	N° pezzi per sing. conf.	€uro
191G09-6	DUB186Z	1	11,22

ALTRI
ACCESSORI



Tubo flessibile

Codice	Per modello	N° pezzi per sing. conf.	€uro
196643-5	UB1103	1	13,28
191750-9	UB1101	1	13,28



166094-6



191J48-4



166095-4



162D24-9



162698-2



162D25-7

Tracolle per soffiatori

Codice	Descrizione	Per modello	N° pezzi per sing. conf.	€uro
166094-6	Tracolla	"UB001G DUB184 DUB362"	1	3,96
166095-4		"DUB361 DUB362"	DU	2,48
162698-2		DUB363	DU	3,71
191J48-4	Cinghia di supporto	"UB001C + PDC1200 UB001C + PDC01"	1	9,08
162D24-9	Cinghia per aggancio tubo	UB004G	1	3,29
162D25-7	Cinghia supporto tubo	UB004G	1	2,50

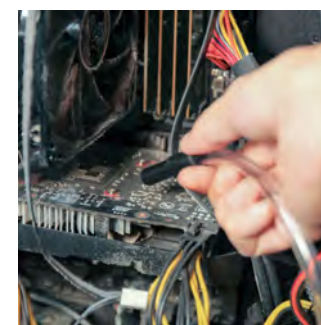

FORATURA
DEMOLIZIONE

FISSAGGIO
AVVITATURA

LAME
SEGHE
CIRCOLARI

LAME
SEGHE
TAVOLE

UTENSILE
MULTIFUNZIONE

DIAMANTE
LAVORAZIONE
METALLI

ABRASIVI

LAMELLARI
TRATTAMENTO
SUPERFICI

CARTE
ABRASIVE

FRESE
PER LEGNO

ASPIRAZIONE

GUANTI
DA LAVORO

TOOL
HOLDERS

OPE

ALTRI
ACCESSORI

Accessori per soffiatore AS001G e DAS180

*=In dotazione

Codice	Descrizione	N° pezzi per sing. conf.	€uro
191X15-3*	Ugello Ø13mm per gonfiare grandi giochi, per lavori di soffiaggio	1	1,98
191X13-7*	Ugello Ø7mm ideale per la pulizia di filtri	1	1,98
191X11-1*	Ugello Ø3mm per la pulizia di spazi ristretti	1	1,98
191X19-5*	Ugello ad ampio raggio Ø6mm ogni foro (4 fori)	1	4,46
191X17-9*	Ugello Ø7mm con valvola a manicotto per camere d'aria e palloni da spiaggia	1	4,46
191X21-8	Ugello flessibile per soffiare la polvere da apparecchiature o da spazi ristretti	1	11,55
191X78-9	Ugelli ø8mm lunghi (2Pcs) assemblabili (da utilizzare con 191X15-3)	2	8,58
191X23-4	Ugello ø13mm per gonfiare/sgonfiare camere d'aria e palloni da spiaggia	1	15,60
191X25-0	"Ugello ø7mm per sgonfiare grandi piscine e lettini gonfiabili (da utilizzare con 191X23-4 e 191X15-3)"	1	3,60
191X27-6	"Ugello ø65mm per creare il vuoto nei sacchi per la biancheria (da utilizzare con 191X23-4 e 191X15-3)"	1	4,46
191X29-2	Filtro C completo per uso in ambienti polverosi	1	8,58



ACCESSORI PER TERMOSSOFFIATORI

Ideali per saldare con stagno, dissaldare componenti, sverniciare e rimuovere strati di vernici da superfici in metallo o legno. Per applicazioni o rimozioni di supporti pubblicitari, sagomature di tubi in materiale plastico, acrilico, PVC e polistirolo; per riscaldamento o per il deghiacciamento di metalli.

**Ugello per saldare a sovrapposizione**

Adatto per la riparazione (si scalda la parte interessata, si applica la toppa e con il rullo di pressione si rende il piano uniforme) e disallestimento (si scalda la superficie per facilitare la rimozione del collante e accelerare le lavorazioni) di pellicole adesive da automezzi aziendali.

Codice	Per modello	N° pezzi per sing. conf.	€uro
PR00000032	HG5030K,HG6031VK,HG6531K	1	15,18

**Ugello a saldare**

Per saldare materiali plastici (es. riparazione paraurti per autovetture, parti in ABS di motocicli, ecc.).

Codice	Per modello	N° pezzi per sing. conf.	€uro
PR00000034	HG5030K,HG6031VK,HG6531K	1	6,77

**Ugello salvavetro**

Per la sverniciatura di porte e finestre (si indirizza il calore solo da un lato preservando il lato vetro).

Codice	Per modello	N° pezzi per sing. conf.	€uro
PR00000028	HG5030K,HG6031VK,HG6531K	1	7,43

**Ugello riflettore**

Per saldare tubature di rame, condutture

Codice	Per modello	N° pezzi per sing. conf.	€uro
PR00000030	HG5030K,HG6031VK,HG6531K	1	8,58

**Ugello a fessura larga**

Codice	Per modello	N° pezzi per sing. conf.	€uro
PR00000029	HG5030K,HG6031VK,HG6531K, DHG181	1	5,72

**Ugello di riduzione**

Codice	Per modello	N° pezzi per sing. conf.	€uro
PR00000031	HG5030K,HG6031VK,HG6531K, DHG181	1	6,60

**Riflettore per saldatura manicotti**

Codice	Per modello	N° pezzi per sing. conf.	€uro
PR00000033	HG5030K,HG6031VK,HG6531K, DHG181	1	15,60

**Rullo di pressione**

Codice	Per modello	N° pezzi per sing. conf.	€uro
PR00000035	HG5030K,HG6031VK,HG6531K, DHG181	1	9,60



Lama per raschietto

Codice	Per modello	N° pezzi per sing. conf.	€uro
PR00000040	HG5030K,HG6031VK,HG6531K	1	10,04



Bacchette per saldatura (per ABS)

Codice	Per modello	N° pezzi per sing. conf.	€uro
PR00000036	HG5030K,HG6031VK,HG6531K, DHG181	20	9,62



Bacchette per saldatura (per HDP e PP)

Codice	Per modello	N° pezzi per sing. conf.	€uro
PR00000037	HG5030K,HG6031VK,HG6531K, DHG181	20	8,25
PR00000038		20	8,39



Raschietto

Codice	Per modello	N° pezzi per sing. conf.	€uro
PR00000041	HG5030K,HG6031VK,HG6531K, DHG181	1	7,80



Set raschietto

Codice	Per modello	N° pezzi per sing. conf.	€uro
PR00000042	HG5030K,HG6031VK,HG6531K, DHG181	1	6,65



Ugello per saldatura rapida (da utilizzare abbinato a PR00000034)

Codice	Per modello	N° pezzi per sing. conf.	€uro
PR00000039	HG5030K,HG6031VK,HG6531K, DHG181	1	6,75

GUANTI DA LAVORO MAKITA

Perfetti per ogni applicazione

Funzionali ed ergonomicamente progettati per aumentare la produttività e garantire la sicurezza sul posto di lavoro.



FORATURA
DEMOLIZIONE

FISSAGGIO
AVVITATURA

LAME
SEGHE
CIRCOLARI

LAME
SEGHE
TETTO

UTENSILE
MULTIFUNZIONE

DIAMANTE
LAVORAZIONE
METALLO

ABRASIVI

LAMELLARI
TRATTAMENTO
SUPERFICI

CARTE
ABRASIVE

FRESE
PER LEGNO

ASPIRAZIONE

GUANTI
DA LAVORO

TOOL
HOLDERS

OPE

ALTRI
ACCESSORI

182



MODELLI DISPONIBILI

- ANTIURTO RINFORZATI
- IN PELLE
- FLESSIBILI A POLSINO APERTO
- IN NITRILE RESISTENTI AL TAGLIO FITKNIT™ LIV. 1
- IN NITRILE RESISTENTI AL TAGLIO FITKNIT™ LIV. 7
- ALTE PRESTAZIONI CON VERA PELLE SUL PALMO
- ANTIURTO



VESTIBILITÀ PERFETTA

Scegliere la taglia giusta è essenziale per una protezione ottimale e un comfort ideale. Per trovarla, misura la larghezza e la lunghezza della mano e consulta la tabella delle taglie. Maggiori informazioni sul sito www.makita.it

TAGLIA	LARGHEZZA	LUNGHEZZA
M	7,6-8,6 cm	13-13,6 cm
L	8,6-9,8 cm	13,6-14,6 cm
XL	8,6-11 cm	13,6-15,2 cm
XXL	9,8-11 cm	14,6-15,2 cm

Guanti da demolizione - Advanced Impact

Guanti antiurto da demolizione progettati per lavori intensivi, con un rinforzo in gomma termoplastica (TRP) fino al 20% superiore. Offrono un'elevata resistenza all'abrasione e un palmo imbottito D30® per una protezione avanzata dagli urti, mantenendo una struttura sottile e performante. Compatibili con touchscreen, sono ideali per automotive, demolizioni, manutenzione, riparazione, costruzioni, utilizzo di macchinari pesanti, traino, trasporto e fai-da-te.

TOUCHSCREEN
COMPATIBLE

CERTIFICAZIONE: EN ISO
21410:2020, EN388 2016 +
A1:2018 (2121XP)

Descrizione del prodotto

Materiali:

Palmo: Pelle Sintetica 1 (60% Nylon, 38% Poliuretano, 2% Nero di Carbone),
Tessuto Sintetico Gommato (100% Polivinile Cloruro e Polietilene)
Dorso: Tessuto Cucito 1 (95% Poliestere, 5% Spandex)
Lato delle dita: Tessuto Cucito 2 (96% Poliestere, 4% Spandex)
Dorso del pollice: Tessuto Cucito 1 (95% Poliestere, 5% Spandex)
Fodera: Tricot (100% Poliestere)

Vantaggi per l'utente

Elevata resistenza all'abrasione
Compatibili con touchscreen
Palmo imbottito

Codice	Taglia	N° pezzi (Paio)	€uro
P-84567	8 (M)	1	41,00
P-84573	9 (L)	1	41,00
P-84589	10 (XL)	1	41,00



Guanti da demolizione - Advanced Impact-Rated

Guanti da lavoro traspiranti, con cuciture ultrasensibili e rinforzo multiplo sulle dita. Offrono una protezione eccellente contro urti e abrasioni, grazie alle rifiniture in pelle anticivolo su polpastrelli e palmo. Con doppio strato di protezione flessibile nella zona delle nocche e del palmo, sono compatibili con touchscreen e regolabili tramite velcro. Ideali per lavori di assemblaggio, manutenzione e riparazione, costruzione generale, giardinaggio, trasporto, demolizione e fai da te.



CERTIFICAZIONE:
EN ISO 21420:2020,
EN388:2016+A1:2018 (2121XP)

Descrizione del prodotto

Materiali:

Palmo: Pelle Sintetica 1 (60% Nylon, 38% Poliuretano, 2% Nero di Carbone),
Pelle Sintetica 2 (65% Poliuretano, 35% Poliestere)
Dorso: Tessuto Cucito 1 (95% Poliestere, 5% Spandex)
Lato delle dita: Tessuto Cucito 2 (96% Poliestere, 4% Spandex)
Dorso del pollice: Pelle Sintetica 2 (65% Poliuretano, 35% Poliestere)
Fodera: Tricot (100% Poliestere)

Vantaggi per l'utente

Compatibili con touchscreen
Palmo imbottito
Elevata resistenza all'abrasione
Ottima presa
Protezione estrema dagli impatti

Codice	Taglia	N° pezzi (Paio)	€uro
P-84464	8 (M)	1	36,00
P-84470	9 (L)	1	36,00
P-84486	10 (XL)	1	36,00
P-84492	11 (XXL)	1	36,00



Guanti da lavoro - Palmo in vera pelle

Guanti da prestazione con palmo realizzato in vera pelle al 100% e dotati di tecnologia Durahide Leather™, che li rende resistenti all'acqua, all'olio e ad altri liquidi, mantenendo un'ottima traspirabilità. Grazie alla loro struttura innovativa, non richiedono tempi di adattamento, garantendo comfort immediato fin dal primo utilizzo. Ampia e flessibile chiusura a strappo TRP per una vestibilità sicura e personalizzabile. Ideali per una vasta gamma di lavoro, tra cui lavori generici, edilizia, lavorazione del legno, carpenteria e fai-da-te.



CERTIFICAZIONE: EN ISO
21410:2020, EN388 2016 +
A1:2018 (3112X)

Descrizione del prodotto

Materiali:

Palmo: 100% pelle

Dorso: Tessuto Cucito 1 (94% Nylon, 6% Spandex), Tessuto Cucito 2 (95% Poliestere, 5% Spandex)

Lato delle dita: Tessuto Cucito 3 (96% Poliestere, 4% Spandex)

Dorso del pollice: Tessuto Cucito 2 (95% Poliestere, 5% Spandex), 100% Pelle

Fodera: Tricot (100% Poliestere)

Vantaggi per l'utente

Elevata resistenza all'abrasione

Traspiranti

Durahide Technology: estrema resistenza all'abrasione

Guanti da lavoro morbidi - Utility work

Guanti da lavoro traspiranti che consentono elevata libertà di movimento grazie al design a polsino aperto, che li rende particolarmente facili da indossare e togliere, per un comfort ottimale. Compatibili con touchscreen e ideali per vari utilizzi, tra cui lavori generali, manutenzione e riparazioni, conduzione e utilizzo di macchinari e fai-da-te.



TOUCHSCREEN
COMPATIBLE

TRASPIRANTI



CERTIFICAZIONE: EN ISO
21410:2020, EN388 2016 +
A1:2018 (2121XP)

Descrizione del prodotto

Materiali:

Palmo: Pelle Sintetica (60% Nylon, 38% Poliuretano, 2% Nero di Carbone)

Dorso: Tessuto Cucito 1 (94% Nylon, 6% Spandex), Tessuto Cucito 2 (95% Poliestere, 5% Spandex)

Lato delle dita: Tessuto Cucito 3 (96% Poliestere, 4 Spandex)

Dorso del pollice: Tessuto Cucito 2 (95% Poliestere, 5% Spandex)

Fodera: Tricot (100% Poliestere)

Fodera: Tricot (100% Poliestere)

Vantaggi per l'utente

Compatibili con touchscreen

Elevata libertà di movimento

Traspiranti

Codice	Taglia	N° pezzi (Paio)	€uro
P-84595	8 (M)	1	35,00
P-84604	9 (L)	1	35,00
P-84610	10 (XL)	1	35,00

Codice	Taglia	N° pezzi (Paio)	€uro
P-84654	8 (M)	1	21,00
P-84660	9 (L)	1	21,00
P-84676	10 (XL)	1	21,00



Guanti da lavoro in pelle - Cow Driver



I guanti da lavoro Cow Driver sono realizzati in vera pelle al 100% e dotati della tecnologia Durahide Leather™, che li rende resistenti all'acqua, all'olio e ad altri liquidi, mantenendo un'ottima traspirabilità. Grazie alla loro struttura innovativa, non richiedono tempi di adattamento, garantendo comfort immediato fin dal primo utilizzo. Il design a polsino aperto permette di indossarli e toglierli facilmente, assicurando praticità per un uso prolungato e confort durante la giornata. Ideali per una vasta gamma di lavori, tra cui edilizia, giardinaggio, agricoltura e trasporti.



CERTIFICAZIONE:
EN ISO 21420:2020,
EN388:2016+A1:2018 (2112X)



Codice	Taglia	N° pezzi (Paio)	€uro
P-84626	8 (M)	1	31,00
P-84632	9 (L)	1	31,00
P-84648	10 (XL)	1	31,00

Guanti da lavoro resistenti al taglio FITKNIT™ - Livello 1



I guanti da lavoro Cow Driver sono Guanti da lavoro con rivestimento in nitrile che uniscono resistenza, flessibilità e alta destrezza, garantendo movimenti precisi delle dita e dei polsi. Il rivestimento di alta qualità in nitrile sul palmo assicura una presa salda e affidabile, mentre il materiale anti-abrasione ne aumenta la durata. Sono resistenti a oli e liquidi e compatibili con touchscreen, rendendoli la scelta più pratica per molteplici applicazioni, tra cui manutenzione e riparazione, edilizia leggera, magazzino, settore automobilistico, giardinaggio, paesaggistica e fai-da-te.



CERTIFICAZIONE:
EN ISO 21420:2020,
EN388:2016+A1:2018 (4121X)



Codice	Taglia	N° pezzi (Paio)	€uro
P-84682	8 (M)	1	8,00
P-84698	9 (L)	1	8,00
P-86707	10 (XL)	1	8,00

Guanti da lavoro resistenti al taglio FITKNIT™ - Livello 7



Guanti da lavoro con rivestimento in nitrile che combinano resistenza, flessibilità e un'ottima destrezza, permettendo movimenti agili e precisi delle dita e dei polsi. Il rivestimento di alta qualità in nitrile sul palmo offre una presa salda, mentre il materiale anti-abrasione ne aumenta la longevità. Sono resistenti a oli e liquidi e compatibili con schermi touchscreen, rendendoli la scelta più pratica per molteplici settori, come manutenzione e riparazione, edilizia, logistica, automotive, giardinaggio, paesaggistica e fai-da-te.



CERTIFICAZIONE: EN ISO
21410:2020, EN388 2016 +
A1:2018 (4X42F)



Codice	Taglia	N° pezzi (Paio)	€uro
P-84713	8 (M)	1	16,00
P-84729	9 (L)	1	16,00
P-86735	10 (XL)	1	16,00

FORATURA
DEMOLIZIONEFISSAGGIO
AVVITATURALAME
SEGHE
CIRCOLARILAME
SEGHEETTOUTENSILE
MULTIFUNZIONEDIAMANTE
LAVORAZIONE
METALLI

ABRASIVI

LAMELLARI
TRATTAMENTO
SUPERFICICARTE
ABRASIVEFRESE
PER LEGNO

ASPIRAZIONE

GUANTI
DA LAVOROTOOL
HOLDERS

OPE

ALTRI
ACCESSORI

Makita®

MAK TRAK™



LA PROSSIMA GENERAZIONE DI SISTEMI DI ARCHIVIAZIONE MODULARE™

TRASPORTA

ACCEDI

RIPONI

ORGANIZZA

MAKTRAK™

LA PROSSIMA GENERAZIONE DI SISTEMI DI ARCHIVIAZIONE MODULARE™



VASSOI E DIVISORI PER ORGANIZZARE UTENSILI, ACCESSORI, BATTERIE E CARICABATTERIE



I CONTENITORI RIMOVIBILI INTERNI HANNO UNA CAPACITÀ MAGGIORE DEL 50% RISPETTO AI PRINCIPALI COMPETITORS



DIVERSI PUNTI DI FISSAGGIO ALL'INTERNO DEL COPERCHIO PER ORGANIZZARE AL MEGLIO LO SPAZIO DISPONIBILE



IL COPERCHIO TRASPARENTE CONSENTE UNA CHIARA VISIONE DEL CONTENUTO



MANIGLIE PER IL TRASPORTO ROBUSTE E COMODE



GRAZIE AL DESIGN INNOVATIVO I CONTENITORI INTERNI POSSONO ESSERE FISSATI AL COPERCHIO

Solo per i contenitori Organiser

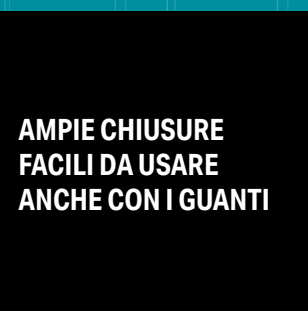

AMPIE CHIUSURE FACILI DA USARE ANCHE CON I GUANTI



IL DESIGN A SCOMPARTI DEL COPERCHIO MANTIENE IN POSIZIONE IL CONTENUTO



COSTRUISCI IL TUO SISTEMA MODULARE



THE NEXT GENERATION IN MODULAR STORAGE SYSTEMS™

GLI UTENTI DI TUTTO IL PAESE CI HANNO RACCONTATO LE LORO SFIDE CON MOLTI DEGLI ATTUALI SISTEMI VERTICALI

FORATURA
DEMOLIZIONE

FISSAGGIO
AVVITATURA

LAME
SEGHE
CIRCOLARI

LAME
SEGHE
TETTO

UTENSILE
MULTIFUNZIONE

DIAMANTE
LAVORAZIONE
METALLO

ABRASIVI

LAMELLARI
TRATTAMENTO
SUPERFICI

CARTE
ABRASIVE

FRESE
PER LEGNO

ASPIRAZIONE

GUANTI
DA LAVORO

TOOL
HOLDERS

OPE

ALTRI
ACCESSORI



TRASPORTA
CARICO/SCARICO EFFICIENTE

La maniglia di alta qualità con Gecko Grips™ garantisce un efficiente carico e scarico



RIPONI
APRI OGNI CASSETTA SENZA NECESSITÀ DI DISIMPIALARLA

Il coperchio a doppia cerniera consente l'accesso interno senza disimpilamento o interferenze da parte della maniglia



STOCCAGGIO
PER RIPORRE UTENSILI E ACCESSORI PIÙ GRANDI

Il design orizzontale offre uno spazio interno più ampio per utensili e accessori più grandi



ORGANIZZA
PERSONALIZZA IL TUO SPAZIO

Personalizzabile con punti di montaggio sul coperchio, pannelli divisori e vassoi portaoggetti per batterie/caricabatterie

MAGGIORE VOLUME PER UTENSILI PIÙ GRANDI

Vi presentiamo il sistema portautensili MAKTRAK®, progettato per i professionisti che necessitano di resistenza, organizzazione e praticità sul lavoro. Queste versatili cassette offrono una struttura robusta e soluzioni di stoccaggio intelligenti per mantenere i vostri attrezzi al sicuro e facilmente accessibili. Aumentate l'efficienza del vostro cantiere con il design affidabile e impilabile di MAKTRAK, progettato per affrontare anche i compiti più impegnativi.

Scoprite il nuovo sistema MAKTRAK™, progettato per mantenere lo spazio di lavoro efficiente e a portata di mano.

Scegliete tra i moduli organizer Medium, Low Profile e Compact, ognuno progettato per la massima resistenza e soluzioni di stoccaggio intelligenti. Che abbiate bisogno di un rapido accesso a piccoli componenti, elementi di fissaggio, utensili manuali o accessori, il sistema MAKTRAK™ offre praticità e organizzazione senza pari in ogni lavoro.



**TRASPORTA,
RIPONI, PROTEGGI E
ORGANIZZA I TUOI
ATTREZZI**



**ABBIAMO ASCOLTATO E STIAMO RIDEFINENDO LA CATEGORIA
CON UN DESIGN ORIZZONTALE**



INNOVAZIONE

MANIGLIA GOMMATA GECKO GRIP™ PER FACILITARE CARICO/SCARICO DA FURGONI E PICKUP



COMODITÀ

APRI QUALSIASI CASSETTA SENZA NECESSITÀ DI DISIMPIARLA E SENZA INTERFERENZE CON LA MANIGLIA



SICUREZZA

IL DESIGN ORIZZONTALE SI ADATTA AL TRASPORTO SOTTO LA COPERTURA DEL CASSONE DI FURGONI E PICKUP

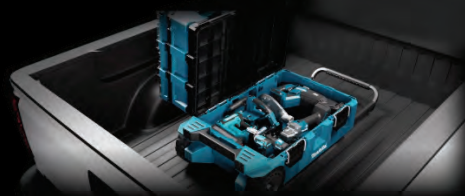

DESIGN

MASSIMA ACCESSIBILITÀ ADATTO PER UTENSILI DI GRANDI DIMENSIONI

EFFICIENTE CARICO E SCARICO
NON È NECESSARIO DISIMPIARE LE CASSETTE

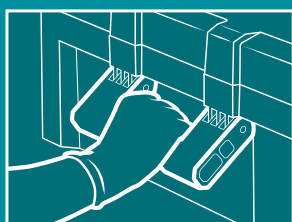
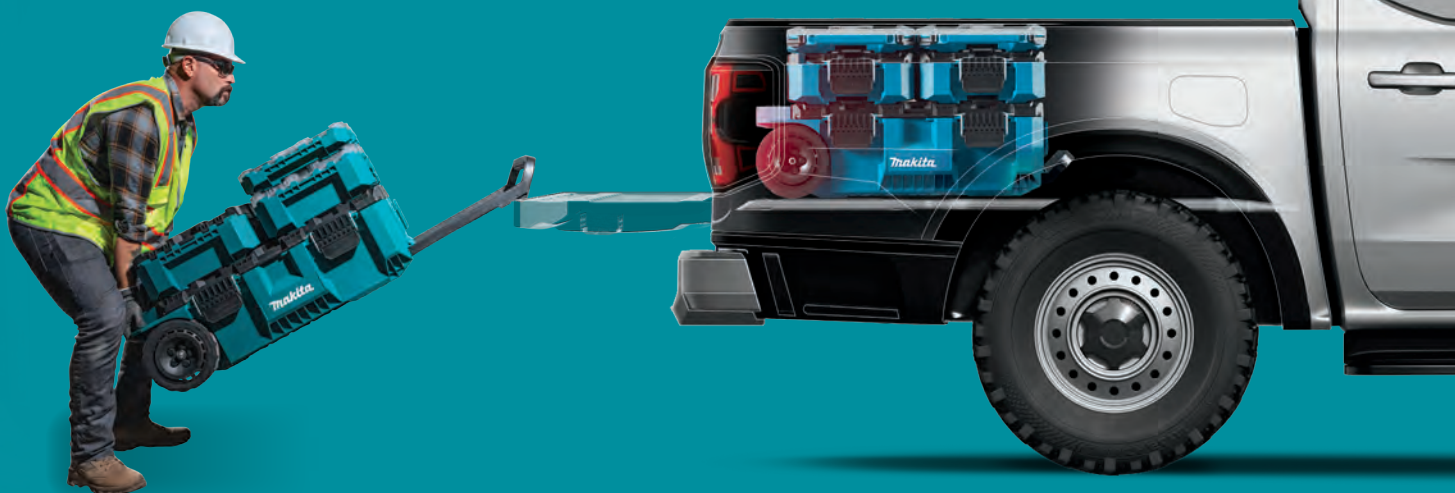

**PRATICA
MANIGLIA**

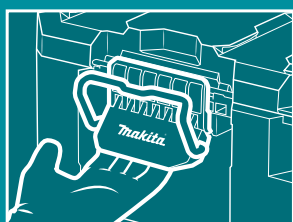

**AMPIE CHIUSURE FACILI DA
USARE ANCHE CON I GUANTI**

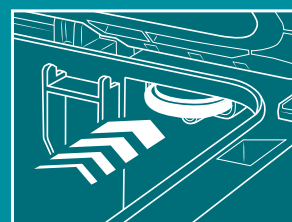

**DISPOSITIVO PER LA
LOCALIZZAZIONE BEN
NASCOSTO**

FORATURA
DEMOLIZIONE

FISSAGGIO
AVVITATURA

LAME
SEGHE
CIRCOLARI

LAME
SEGHE

UTENSILE
MULTIFUNZIONE

DIAMANTE
LAVORAZIONE
METALLI

ABRASIVI

LAMELLARI
TRATTAMENTO
SUPERFICI

CARTE
ABRASIVE

FRESE
PER LEGNO

ASPIRAZIONE

GUANTI
DA LAVORO

TOOL
HOLDERS

OPE

ALTRI
ACCESSORI

BASE PORTA UTENSILI CON RUOTE

P-91001
€ 466,67

CAPACITÀ

CAPACITÀ DI CARICO MAX

Lunghezza maniglia max	387 mm
Dimensioni	295 x 1011 x 565 mm
Tipologia coperchio	Doppia cerniera
Sistema di bloccaggio	Foro per lucchetto
Capacità di carico max	113 kg
Capacità	81,9 l
Peso	11,44 kg
In dotazione	(x1) Pannello divisorio (25 cm) (x1) Vassoio portaoggetti (x1) Supporto zincato per coperchio

Punti di chiusura rinforzati in metallo e slot per dispositivo di localizzazione nascosto

Coperchio removibile con doppia cerniera. Consente l'accesso da entrambi i lati

Aggancio a doppia direzione: superiore e frontale. Fissaggio fino a tre contenitori impilati



229 mm
Ruote robuste per il cantiere

Design orizzontale
Massima accessibilità; adatto per utensili di grandi dimensioni

Maniglia premium con Geko Grips™ per un facile carico/scarico da furgoni e pickup

BASE PORTA UTENSILI LARGE

P-91017
€ 318,33

CAPACITÀ

CAPACITÀ DI CARICO MAX

Dimensioni	252 x 802 x 565 mm
Tipologia coperchio	Doppia cerniera
Sistema di bloccaggio	Foro per lucchetto
Capacità di carico max	45 kg
Capacità	63 l
Peso	10,11 kg
In dotazione	(x1) Pannello divisorio (x1) Vassoio portaoggetti (x1) Supporto zincato per coperchio

Punti di chiusura rinforzati in metallo e slot per dispositivo di localizzazione nascosto

Design orizzontale
Massima accessibilità; adatto per utensili di grandi dimensioni



Coperchio removibile con doppia cerniera
Consente l'accesso da entrambi i lati



Diversi punti di fissaggio all'interno del coperchio per organizzare al meglio lo spazio disponibile

Vassoio portaoggetti
Progettato per batterie, caricabatterie e altro ancora

Pannello divisorio
Per una maggiore portabilità e organizzazione

MODULO PORTA UTENSILI EXTRA LARGE

P-91023
€ 233,33

CAPACITÀ

CAPACITÀ DI CARICO MAX

Dimensioni	402 x 394 x 565 mm
Tipologia coperchio	Doppia cerniera
Sistema di bloccaggio	Foro per lucchetto
Capacità di carico max	45 kg
Capacità	58,4 l
Peso	7,21 kg
In dotazione	(x1) Vassoio portaoggetti extra large

Punti di chiusura rinforzati in metallo e slot per dispositivo di localizzazione nascosto

Diversi punti di fissaggio all'interno del coperchio per organizzare al meglio lo spazio disponibile



Coperchio removibile con doppia cerniera
Consente l'accesso da entrambi i lati



Vassoio portaoggetti
Progettato per batterie, caricabatterie e altro ancora

Contenitore profondo
Adatto per utensili e accessori di grandi dimensioni

Possibilità di montaggio orizzontale o di collegamento verticale alla cassetta portautensili con ruote



MODULO PORTA UTENSILI MEDIUM

P-91039

€ 148,33



Dimensioni	161 x 387 x 562 mm
Sistema di bloccaggio	Foro per lucchetto
Capacità di carico max	34 kg
Capacità	18,4 l
Peso	4,45 kg
In dotazione	(x2) Vassoio profondo (x2) Vassoio basso

Punti di chiusura rinforzati in metallo e slot per dispositivo di localizzazione nascosto

Diversi punti di fissaggio all'interno del coperchio per organizzare al meglio lo spazio disponibile

Contenitore versatile
Adatto per utensili, accessori, batterie, cariche batterie e piccoli supporti



Vassoi profondi
Contengono un vasto assortimento di utensili manuali

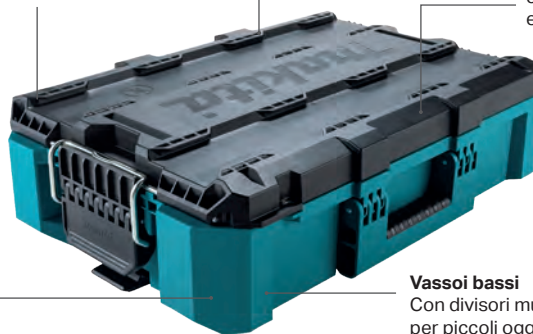

Vassoi bassi
Con divisori multipli per piccoli oggetti



MODULO ORGANIZER MEDIUM

P-91045

€ 170,00



Dimensioni	163 x 387 x 562 mm
Tipologia coperchio	Trasparente
Sistema di bloccaggio	Foro per lucchetto
Capacità di carico max	22,6 kg
Capacità	18,4 l
Peso	4,87 kg
In dotazione	(x8) Contenitore profondo standard (x2) Contenitore profondo medio (x1) Contenitore profondo lungo

Punti di chiusura rinforzati in metallo e slot per dispositivo di localizzazione nascosto

Coperchio trasparente per vedere facilmente l'interno
Il design a scomparti mantiene in posizione il contenuto

Ampie chiusure facili da usare anche con i guanti

FINO AL **40% IN PIÙ**
DI CAPACITÀ DI CARICO
RISPETTO AI PRINCIPALI COMPETITORS

Profondità contenitori 127 mm con divisori per organizzare accessori di varie di lunghezze

I contenitori sono impilabili per una maggiore ottimizzazione dello spazio

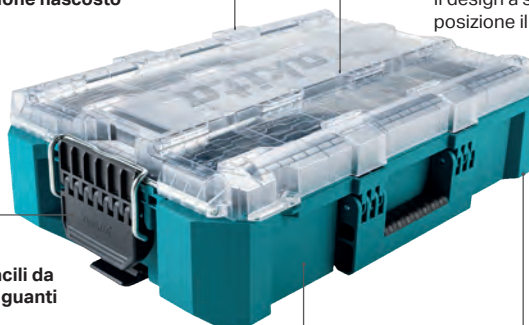

MODULO ORGANIZER LOW PROFILE

P-91051

€ 128,33



Dimensioni	85 x 387 x 596 mm
Tipologia coperchio	Trasparente
Sistema di bloccaggio	Foro per lucchetto
Capacità	8,14 l
Peso	2,89 kg
In dotazione	(x8) Contenitore profondo a basso profilo (x2) Contenitore medio a basso profilo (x1) Contenitore lungo a basso profilo

Punti di chiusura rinforzati in metallo e slot per dispositivo di localizzazione nascosto

Coperchio trasparente per vedere facilmente l'interno
Il design a scomparti mantiene in posizione il contenuto

Design a profilo basso per un'organizzazione efficiente di piccoli accessori

FINO AL **50% IN PIÙ**
DI CAPACITÀ DI CARICO
RISPETTO AI PRINCIPALI COMPETITORS

Contenitori di varie dimensioni per organizzare accessori piccoli e grandi

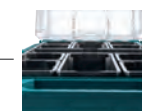
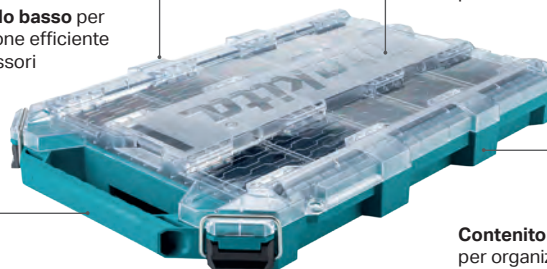

MODULO ORGANIZER COMPACT

P-91067

€ 106,67



Dimensioni	162 x 278 x 389 mm
Tipologia coperchio	Trasparente
Sistema di bloccaggio	Foro per lucchetto
Capacità	8,55 l
Peso	2,59 kg
In dotazione	(x4) Contenitore standard profondo (x2) Contenitore medio profondo

Punti di chiusura rinforzati in metallo e slot per dispositivo di localizzazione nascosto

Coperchio trasparente per vedere facilmente l'interno
Il design a scomparti mantiene in posizione i contenitori interni

Profondità contenitori 127 mm con divisori per organizzare accessori di varie di lunghezze

FINO AL **25% IN PIÙ**
DI CAPACITÀ DI CARICO
RISPETTO AI PRINCIPALI COMPETITORS

I contenitori sono impilabili per una maggiore ottimizzazione dello spazio

FORATURA
DEMOLIZIONEFISSAGGIO
AVVITATURALAME
SEGHE
CIRCOLARILAME
SEGHE
TTOUTENSILE
MULTIFUNZIONEDIAMANTE
LAVORAZIONE
METALLI

ABRASIVI

LAMELLARI
TRATTAMENTO
SUPERFICICARTE
ABRASIVEFRESE
PER LEGNO

ASPIRAZIONE

GUANTI
DA LAVOROTOOL
HOLDERS

OPE

ALTRI
ACCESSORI

Vassoio portaoggetti L

Codice	Compatibile con	N° pezzi	€uro
T-92003	P-91001*/P-91017	1	26,50

Vassoio portaoggetti XL

Codice	Compatibile con	N° pezzi	€uro
T-92019	P-91023*	1	31,00

Pannello divisore h 250mm

Codice	Compatibile con	N° pezzi	€uro
T-92025	P-91001*/P-91017	1	25,00

Pannello divisore h 200mm

Codice	Compatibile con	N° pezzi	€uro
T-92031	P-91017*	1	12,00

Supporto zincato coperchio 200mm

Codice	Compatibile con	N° pezzi	€uro
T-92047	P-91001*/P-91017*	1	6,50

Set vassoi portaoggetti (medi)

Codice	Compatibile con	N° pezzi	€uro
T-92034	P-91039*	2	9,25

Set vaschette - Profilo alto (piccole)

Codice	Compatibile con	N° pezzi	€uro
T-92140	P-91067*/P-91045*	4	15,00

Set vaschette - Profilo alto (medie)

Codice	Compatibile con	N° pezzi	€uro
T-92156	P-91067/P-91045	2	15,25



Set vaschette - Profilo basso (standard)

Codice	Compatibile con	N° pezzi	€uro
T-92178	P-91051/P-91067	4	6,25



Gancio di chiusura (standard)

Codice	Compatibile con	N° pezzi	€uro
T-92053	P-91023/P-91017/P-91001	1	21,74



Set vaschette - Profilo basso (medie)

Codice	Compatibile con	N° pezzi	€uro
T-92184	P-91051/P-91067	2	6,50



Gancio di chiusura (profilo medio)

Codice	Compatibile con	N° pezzi	€uro
T-92075	P-91067/P-91051	1	7,84



Separatore contenitori (1/2 modulo)

Codice	Compatibile con	N° pezzi	€uro
T-92215	P-91051/P-91067	4	2,50



Gancio di chiusura (profilo basso)

Codice	Compatibile con	N° pezzi	€uro
T-92069	P-91045/P-91039	1	21,95



Set contenitori con coperchio - Profilo alto

Codice	Compatibile con	N° pezzi	€uro
T-92271	P-91067/P-91045	4	14,00



Coperchio (extra large)

Codice	Compatibile con	N° pezzi	€uro
T-92318	P-91023	2	80,12

FORATURA
DEMOLIZIONE

FISSAGGIO
AVVITATURA

LAME
SEGHE
CIRCOLARI

LAME
SEGHE
TAVOLARI

UTENSILE
MULTIFUNZIONE

DIAMANTE
LAVORAZIONE
METALLI

ABRASIVI

LAMELLARI
TRATTAMENTO
SUPERFICI

CARTE
ABRASIVE

FRESE
PER LEGNO

ASPIRAZIONE

GUANTI
DA LAVORO

TOOL
HOLDERS

OPE

ALTRI
ACCESSORI

Strap Belt System

System as a STRAP

Novità assoluta sul mercato: l'esclusivo sistema di cinghie STRAP con fibbie a sgancio rapido alle estremità rende la cintura multiuso. La cinghia con comoda imbottitura in morbida gomma rende il sollevamento più confortevole.

Si adatta a tutte le borse e valigie portautensili Makita.



System as a BELT

La cinghia BELT può essere facilmente staccata da qualsiasi borsa o valigetta portautensili e indossata in vita come una cintura portautensili leggera.

La cinghia è regolabile, flessibile e comoda per adattarsi alle tue esigenze. Può essere indossata con qualsiasi custodia e supporto portautensili Makita.



Tool Holders 3rd Generation Technical Solutions

STRAP/BELT SYSTEM

Strap Belt System Con fibbie a sgancio rapido alle estremità, può essere facilmente staccato dalle borse portautensili e indossato in vita come una cintura portautensili leggera. Adatto a tutte le borse e i portautensili, nonché agli organizer per utensili.

3 LAYERS

3L Technology è un'esclusiva combinazione a 3 strati di poliestere e schiuma che offre un'ammortizzazione extra. Progettati per essere robusti e resistenti alle intemperie, questi pannelli in polipropilene incredibilmente leggeri sono composti da tre strati compositi uniti saldamente in una configurazione ottimale. La caratteristica innovativa di questi pannelli con nucleo strutturato consente loro di assumere qualsiasi forma.

WATERPROOF BOTTOM

Waterproof Bottom è una soluzione di alta qualità per borse portautensili: rigida, resistente all'usura e impermeabile, mantiene gli utensili asciutti e protetti da superfici umide e bagnate. La base in plastica rinforzata aiuta anche a mantenere la borsa portautensili pulita.

REAL LEATHER

Real Leather È liscia all'esterno e scamosciata spazzolata all'interno. Robusta e resistente per una lunga durata, ma morbida e flessibile quanto basta per un comfort duraturo, offrendo al contempo un'eccellente resistenza e una maggiore resistenza all'abrasione. La pelle di grosso calibro è stata selezionata per l'uso in prodotti che richiedono un rivestimento più spesso - da 1,8 a 2,0 mm - garantendo un prodotto di alta qualità.

DURABLE RIVETING

Durable Riveting Offre una resistenza davvero indistruttibile. Robusti rivetti autopercoranti monoblocco con rondelle utilizzate in tutte le aree ad alta sollecitazione. Rondelle per una maggiore resistenza in punti strategici vengono utilizzate su uno o entrambi i lati, sia in alto che in basso.

ANTI SLIP

Anti-Slip Solution Riduce al minimo o addirittura evita gli incidenti dovuti a scivolamenti e cadute sul posto di lavoro. Il nastro in polipropilene di alta qualità ha una superficie gommosa che aiuta a mantenere gli attrezzi in posizione e fornisce una protezione aggiuntiva per prolungare la durata dei prodotti.

ELASTIC LOOPS

Elastic Loops Protegge il contenuto e mantiene gli attrezzi in posizione durante il trasporto. Offre grande flessibilità nell'organizzazione di attrezzi e accessori. Gli elastici ad anello sono stati applicati a un'ampia gamma dei nostri prodotti per garantire il massimo utilizzo del kit. Gli elastici ad anello si adattano perfettamente a tutti gli attrezzi e accessori.

SIDE-GATE SOLUTION

Side-Gate Solution Permette di inserire facilmente l'utensile senza guardare il supporto. Un'ulteriore funzione di oscillazione garantisce che l'utensile sia mantenuto a un'angolazione confortevole. Realizzato in acciaio inossidabile per una maggiore durata e fissato con quattro rivetti per una maggiore resistenza.

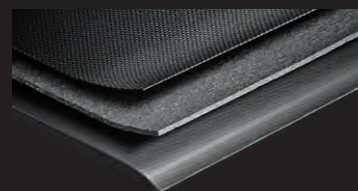
FORATURA
DEMOLIZIONEFISSAGGIO
AVVITATURALAME
SEGHE
CIRCOLARILAME
SEGHE
TETTOUTENSILE
MULTIFUNZIONEDIAMANTE
LAVORAZIONE
METALLI

ABRASIVI

LAMELLARI
TRATTAMENTO
SUPERFICICARTE
ABRASIVEFRESE
PER LEGNO

ASPIRAZIONE

GUANTI
DA LAVOROTOOL
HOLDERS

OPE

ALTRI
ACCESSORI

CINTURA IN CUOIO NERA TG. M € 31,00 IVA esclusa

E-05359

CINTURA IN CUOIO NERA TG. L € 31,00 IVA esclusa

E-05365

- Cintura perfetta per gli utilizzatori affezionati al marchio Makita
- Ideale per il lavoro, ideale per tutti i momenti
- Disponibile in due taglie: M e L
- Elegante passante rifinito in metallo con logo
- Cuoio di elevata qualità e resistenza



Costruita in vero cuoio.



	Dati Tecnici	Misura
M	altezza	38 mm
	lunghezza	1.130 mm
	peso	0,20 kg
L	altezza	38 mm
	lunghezza	1.330 mm
	peso	0,23 kg

- 1 Il passante extra in pelle mantiene la cintura perfettamente aderente
- 2 Vite per la regolazione della lunghezza. Basta svitare e tagliare la cintura per la lunghezza necessaria
- 3 Bordi della cintura altamente rifiniti per un design moderno e di qualità



Entrambe le taglie (M o L) coprono tutte le misure della vita



€ 31,00 IVA esclusa

CINTURA IN CUIO MARRONE TG. M

E-05371

€ 31,00 IVA esclusa

CINTURA IN CUIO MARRONE TG. L

E-05387

- Tutti i fans di Makita la vogliono
- Perfetta da indossare con jeans o pantaloni
- Disponibile in due taglie: M e L
- Elegante passante rifinito in metallo con logo
- Cuoio di elevata qualità e resistenza



Dati Tecnici		Misura
M	altezza	38 mm
	lunghezza	1.130 mm
	peso	0,20 kg
L	altezza	38 mm
	lunghezza	1.330 mm
	peso	0,23 kg

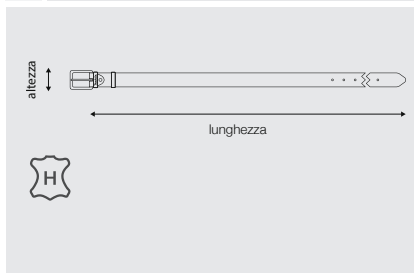

Fibbia e passante rifiniti in nichel di altissima qualità per il massimo impatto di design

- 4 Unico pezzo di pelle bovina di qualità alto 40 mm
- 5 Elegante passante in metallo con logo Makita inciso
- 6 Superficie della fibbia nichelata di altissima qualità



Vite per la regolazione della taglia



BATTERIA
FORATURA
DEMOLIZIONE
FISSAGGIO
AVVITATURA
LAME
SEGHE CIRCOLARI
LAME
SEGHE
UTENSILE
MULTIFUNZIONE
DIAMANTE
LAVORAZIONE
METALLI
ABRASIVI
LAMELLARI
TRATTAMENTO
SUPERFICI
CARTE ABRASIVE
FRESE
ASPIRAZIONE
TOOL HOLDERS
CURA DEL VERDE
VARIE

CINTURA A SGANCIO RAPIDO E PASSANTE PER CINTURA

E-05337

€ 17,70 IVA esclusa

- Cintura base perfetta per varie attività lavorative
- Base per costruire il tuo set di cinture portautensili personalizzato
- Munita di fibbia in plastica resistente e pratica
- Utile supporto passante con moschettone incluso per appendere qualsiasi cosa
- Costruito per trasportare più custodie
- Doppia cucitura intorno alla cintura per garantire che i tessuti non si staccino o si sfilacciano



Cinghia in polietilene all'interno per mantenere la forma della cintura ed evitare torsioni

Dati Tecnici	Misura
altezza	50 mm
lunghezza	1.550 mm
profondità	-
peso	0,25 kg
capacità	-

SET CINTURA PORTAUTENSILI PER CARICHI PESANTI

E-15235

€ 150.65 IVA esclusa

- Integrazione con le bretelle imbottite Ultimate e il supporto per telefono per i migliori risultati
- Distribuisce il peso degli strumenti in modo uniforme intorno alla vita per tutto il giorno
- Completamente personalizzabile. Può essere utilizzata con più custodie e supporti
- Set di cinture per carichi pesanti extra-confortevoli per tutte le attrezzature
- Trasporta tutto: ha tasche per chiodi, strumenti, taglierini, matite, attrezzi.
- L'imbottitura traspirante ad asciugatura rapida ti fa sentire a tuo agio in tutte le condizioni



La soluzione perfetta per utilizzi pesanti con le custodie, i supporti e le cinture più usate di Makita

Dati Tecnici	Misura
altezza	310 mm
lunghezza	880 mm
profondità	-
peso	1,73 kg
capacità	2,78 l

€ 30,60 IVA esclusa CON PASSANTE PER CINTURA

E-15693



- Costruita con un unico pezzo di pelle bovina
- Costruzione robusta con rinforzo rivettato
- Tutti i fans di Makita la vogliono. Ideale per il lavoro e per tutti gli usi
- Twin-pin roller buckle on 50mm width black leather belt
- Fibbia a rullo a doppio perno su cintura in pelle nera da 50 mm di larghezza
- Makita - Il nome più riconosciuto nei prodotti di abbigliamento da lavoro



Dati Tecnici	Misura
altezza	48 mm
lunghezza	1.380 mm
profondità	-
peso	0,30 kg
capacità	-



Realizzato in pelle bovina monopezzo Premium da 50 mm di larghezza. Si adatta a tutte le taglie

SET CINTURA PORTAUTENSILI 3 CUSTODIE

E-15229

€ 121,00 IVA esclusa

- Mantiene accessibili e pronti all'uso tutti i dispositivi di fissaggio e gli strumenti
- 5 tasche capienti per tutte le tue cose
- 6 supporti in pelle resistenti e di lunga durata
- 2 supporti per passanti inclusi per cintura da lavoro
- 10 anelli elastici per un facile accesso agli strumenti e cacciaviti aggiuntivi fuori dalle tasche
- Perfettamente integrabile con le bretelle imbottite e supporto per telefono



ANTI SLIP

3 LAYERS

3D SHAPED POUCHES

REAL LEATHER

DURABLE RIVETING

ELASTIC LOOPS

SIDE-GATE SOLUTION



2 tasche principali profonde per riporre in sicurezza i tuoi strumenti, 2 tasche anteriori per viti e chiodi e una tasca più piccola al centro

Dati Tecnici	Misura
altezza	270 mm
lunghezza	640 mm
profondità	145 mm
peso	1,34 kg
capacità	6,50 l

FORATURA
DEMOLIZIONE

FISSAGGIO
AVVITATURA

LAME
SEGHE
CIRCOLARI

LAME
SEGHE
TETTO

UTENSILE
MULTIFUNZIONE

DIAMANTE
LAVORAZIONE
METALLI

ABRASIVI

LAMELLARI
TRATTAMENTO
SUPERFICI

CARTE
ABRASIVE

FRESE
PER LEGNO

ASPIRAZIONE

GUANTI
DA LAVORO

TOOL
HOLDERS

OPE

ALTRI
ACCESSORI

CINTURA IMBOTTITA CON PASSANTE

E-15366

€ 50,00 IVA esclusa

- La base perfetta per costruire un set di cinture porta attrezzi personalizzato
- Per compiti super pesanti. Non ti deluderà mai!
- Comoda da indossare anche quando si trasportano oggetti pesanti
- Finitura estremamente resistente, imbottitura extra spessa e fibbia a doppio perno
- Utile supporto per passante con moschettone incluso per appendere ogni cosa
- Combinazione di pelle resistente con nastro in poliestere leggero ma resistente



REAL
LEATHER



DURABLE
RIVETING



BELT LOOP
HOLDER



Può essere indossato con bretelle grazie al sistema di supporto per carichi pesanti. Adatto a girovita di varie taglie

Dati Tecnici

Misura

altezza	100 mm
lunghezza	880 mm
profondità	30 mm
peso	0,66 kg
capacità	-



- Realizzato in parte in vera pelle di alta qualità
- Anelli a D in metallo per bretelle di supporto
- Anelli a D in metallo extra per accessori
- Supporto per passante per cintura incluso
- Rivettato per una forza davvero insuperabile
- Il retro in rete 3D mantiene il flusso d'aria
- Passante in pelle extra per mantenere la cintura ben aderente
- Logo Makita in metallo sul passante in design Spider
- Fibbia a doppio perno per una maggiore sicurezza



Completamente imbottita da 20 mm di schiuma spessa per il massimo comfort

Extra comfort e resistenza con imbottitura all'interno

- Fibbia con a rullo per un comodo utilizzo
- Finitura di alta qualità
- Eccellente resistenza anche contro l'abrasione
- Logo Makita in metallo sul passante anteriore della cintura
- Opzioni illimitate: può essere utilizzata con tutte le custodie e supporti Makita



Logo sul passante anteriore della cintura



Combinazione di pelle e poliestere



Logo inciso sull'estremità della cintura

- Realizzato in robusto poliestere 1.680 denari
- Cuciture industriali robuste per una maggiore durata
- Rivettato per una forza davvero indistruttibile
- Supporto per passante cintura incluso
- Anelli a D in metallo per bretelle di supporto quando necessario



Completamente imbottito da 20 mm di schiuma spessa per il massimo comfort

- Combinazione di pelle di lunga durata con nastro industriale leggero in poliestere
- Può essere utilizzato con bretelle grazie al sistema di supporto per carichi pesanti



Anelli a D in metallo per bretelle di supporto



- FORATURA DEMOLIZIONE
- FISSAGGIO AVVITATURA
- LAME SEGHE CIRCOLARI
- LAME SEGNETTO
- UTENSILE MULTIFUNZIONE
- DIAMANTE LAVORAZIONE METALLI
- ABRASIVI
- LAMELLARI TRATTAMENTO SUPERFICI
- CARTE ABRASIVE
- FRESE PER LEGNO
- ASPIRAZIONE
- GUANTI DA LAVORO
- TOOL HOLDERS
- OPE
- ALTRI ACCESSORI

FODERO UNIVERSALE PER TRAPANO UTILIZZO AMBIDESTRO

E-15154

€ 30,60 IVA esclusa

- 2 portautensili sui lati realizzati con anelli elastici
- 2 porta punte da trapano in vera pelle
- Libera le tue mani così puoi muoverti in sicurezza su scale, tetti e impalcature
- Angolato per un migliore equilibrio: sostiene la maggior parte delle marche di trapani con impugnatura a T.
- Facile accesso al trapano, forma unica per un migliore equilibrio
- Realizzato in poliestere 1.680 D resistente per una maggiore durata

STRAP/BELT
SYSTEM

ANTI SLIP

3 LAYERS

3D SHAPED
POUCHES

REAL
LEATHER

DURABLE
RIVETING

ELASTIC
LOOPS



Cinturino in vera pelle con bottone in metallo che mantiene la sicurezza del trapano quando si sale o si scende da una scala

Dati Tecnici Misura

altezza	290 mm
lunghezza	170 mm
profondità	85 mm
peso	0,30 kg
capacità	-



CUSTODIA CON PORTA MARTELLO

€ 27,00 IVA esclusa

E-15257

- Per qualsiasi tipo di lavoro: costruttori, falegnami, meccanici, elettricisti, tuttofare ecc
- Si adatta comodamente a qualsiasi cintura Makita
- Trasporta tutto: chiodi, parti, strumenti, viti, matite, ecc.
- Lo styling Easy Grab & Go mantiene i tuoi strumenti che usi di più a portata di mano
- Base per costruire il tuo set di cinture porta attrezzi personalizzato
- Makita - Il nome più riconosciuto nei prodotti di abbigliamento da lavoro

STRAP/BELT
SYSTEM

ANTI SLIP

3 LAYERS

REAL
LEATHER

DURABLE
RIVETING

3D SHAPED
POUCHES

ELASTIC
LOOPS



I portautensili elastici mantengono gli strumenti sicuri e dritti
La fascia superiore extra immobilizza gli strumenti più lunghi

Dati Tecnici Misura

altezza	185 mm
lunghezza	180 mm
profondità	105 mm
peso	0,25 kg
capacità	1,20 l





€ 21,24 IVA esclusa

FODERO UNIVERSALE PER AVVITATORE UTILIZZO AMBIDESTRO

E-15176

- Costruito per essere resistente ma leggero
- Può essere indossato su qualsiasi cintura portautensili Makita o normale cintura per indumenti
- Facile accesso con una mano
- 2 portautensili sui lati realizzati in anello elastico per essere ben organizzati
- 2 anelli per punte da trapano e un anello aperto per adattatore a cambio rapido
- Libera le tue mani così puoi muoverti in sicurezza su scale, tetti e impalcature

STRAP/BELT
SYSTEM

ANTI SLIP

3 LAYERS

3D SHAPED
POUCHES

REAL
LEATHER

DURABLE
RIVETING

ELASTIC
LOOPS

Dati Tecnici	Misura
altezza	235 mm
lunghezza	155 mm
profondità	75 mm
peso	0,13 kg
capacità	-

1680 Denier

Anti Slip

ELASTIC

Icons: H, Elastic, Rivet, 3D Pouch, Real Leather, Durable Riveting, Elastic Loops



€ 27,00 IVA esclusa

TASCA SUPERIORE CON ZIP PER DOPPIA BATTERIA O MINUTERIA

E-15263

- Libera le mani per muoverti in sicurezza su scale, tetti e impalcature
- Custodia base perfetta per varie attività lavorative
- Si adatta comodamente a qualsiasi cintura Makita
- Mantiene i tuoi strumenti a portata di mano quando necessario
- Sicuro, conveniente e accessibile
- Contiene tasche e custodie per chiodi, parti, strumenti, set di unghie, matite, ecc.

STRAP/BELT
SYSTEM

DURABLE
RIVETING

3 LAYERS

3D SHAPED
POUCHES

ELASTIC
LOOPS



Dati Tecnici	Misura
altezza	185 mm
lunghezza	175 mm
profondità	105 mm
peso	0,24 kg
capacità	1,00 l

1680 Denier

Anti Slip

ELASTIC

Icons: H, Elastic, Rivet, 3D Pouch, Real Leather, Durable Riveting, Elastic Loops



PORTA MARTELLO E PORTA UTENSILI ULTIMATE 3-WAY

€ 27,00 IVA esclusa

E-15285

- Può essere trasportato in 3 modi diversi, inclusa la posizione della cintura
- Supporto completamente rotante per un facile accesso in qualsiasi posizione di lavoro
- 5 anelli portautensili elastici sulla parte anteriore per un comodo stoccaggio
- 2 supporti universali in vera pelle per i tuoi oggetti essenziali
- 2 supporti in poliestere sui lati per un'organizzazione completa
- Porta martello in acciaio inox adatto a qualsiasi martello

STRAP/BELT
SYSTEM

REAL
LEATHER

DURABLE
RIVETING

ELASTIC
LOOPS

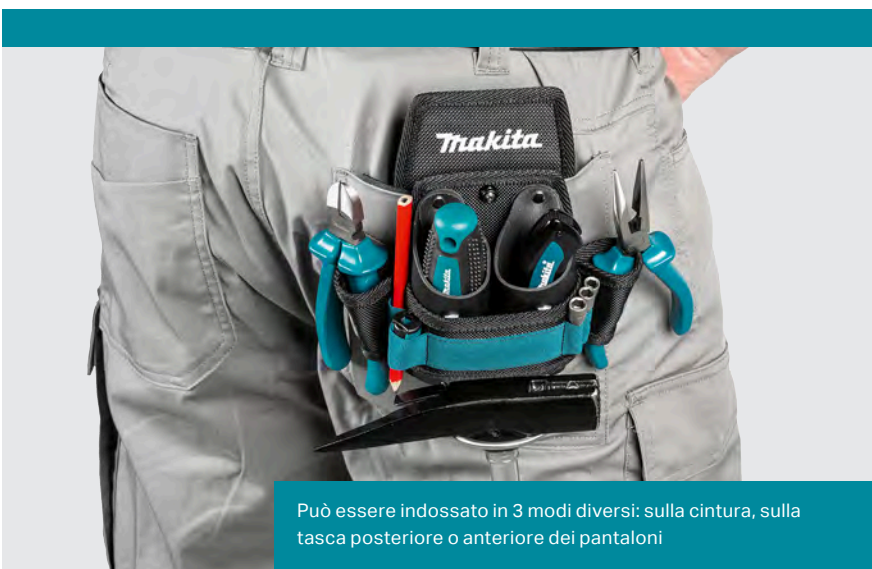

Può essere indossato in 3 modi diversi: sulla cintura, sulla tasca posteriore o anteriore dei pantaloni

FONDINA PER COLTELLO CESOIA O CUTTER

€ 14,50 IVA esclusa

E-15322

- Supporto multiuso rivestito in poliestere resistente per resistere all'uso frequente
- Forma ergonomica progettata per essere universale sia per coltello, cesoia che per utensile
- 2 anelli elastici extra sui lati per tenere un cacciavite o una matita
- Piccolo ma intelligente. Mantiene i tuoi strumenti accessibili quando necessario
- L'anello si adatta a cinture di dimensioni fino a 50 mm di larghezza
- Libera le tue mani così puoi muoverti in sicurezza su scale, tetti e impalcature

STRAP/BELT
SYSTEM

ANTI SLIP

3 LAYERS

3D SHAPED
POUCHES

DURABLE
RIVETING

ELASTIC
LOOPS



La fettuccia antiscivolo con superficie gommosa sulla parte superiore evita incidenti di scivolamento e caduta

Dati Tecnici	Misura
altezza	205 mm
lunghezza	185 mm
profondità	85 mm
peso	0,29 kg
capacità	-



Dati Tecnici	Misura
altezza	200 mm
lunghezza	100 mm
profondità	50 mm
peso	0,08 kg
capacità	-



CUSTODIA UNIVERSALE E FONDINA TRAPANO UTILIZZO AMBIDESTRO

€ 59,94 IVA esclusa



E-15182

- Sicuro, conveniente e accessibile. Tutto in un unico posto
- 4 portautensili in vera pelle
- 6 anelli elastici per un'organizzazione completa
- Dispone di una custodia ampia e profonda per tutti i tuoi accessori
- Interno foderato in poliestere resistente ad anni di usura
- Mantiene i tuoi strumenti accessibili quando necessario. Prendi e vai!

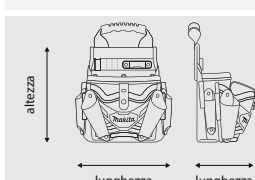

Fantastica soluzione del design Makita a ragnatela sulla parte anteriore della custodia circondata da accessori in pelle

Dati Tecnici	Misura
altezza	270 mm
lunghezza	260 mm
profondità	145 mm
peso	0,55 kg
capacità	1,80 l





CUSTODIA PER ELETTRICISTI 4 MODALITÀ DI UTILIZZO

€ 27,51 IVA esclusa

E-15279

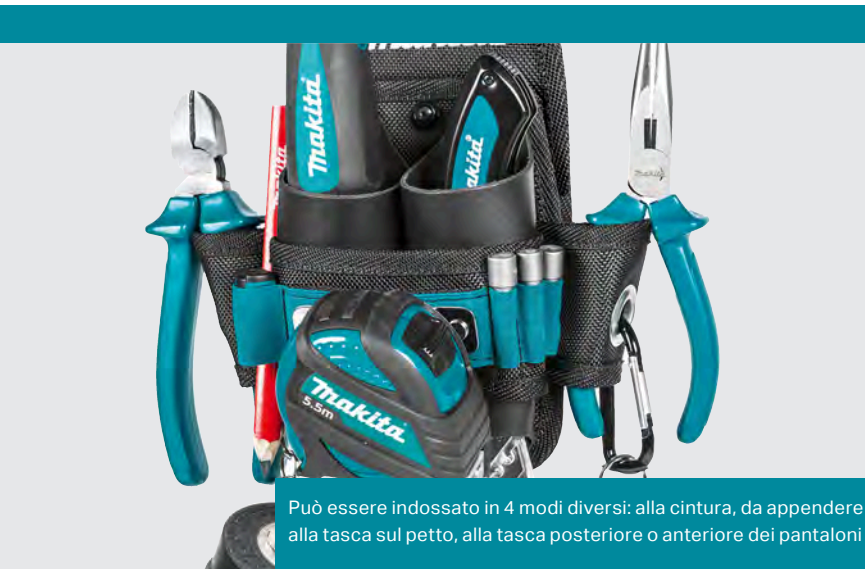
- Può essere trasportato in 4 modi diversi inclusa la posizione a cintura
- Facile e sicuro stoccaggio in qualsiasi posizione di lavoro
- 5 anelli portautensili elastici sulla parte anteriore
- 2 supporti in pelle per una maggiore resistenza
- 2 supporti in poliestere sui lati per un'organizzazione completa



Può essere indossato in 4 modi diversi: alla cintura, da appendere alla tasca sul petto, alla tasca posteriore o anteriore dei pantaloni

Dati Tecnici	Misura
altezza	205 mm
lunghezza	185 mm
profondità	55 mm
peso	0,28 kg
capacità	-



FORATURA
DEMOLIZIONE

FISSAGGIO
AVVITATURA

LAME
SEGHE
CIRCOLARI

LAME
SEGHE
TO

UTENSILE
MULTIFUNZIONE

DIAMANTE
LAVORAZIONE
METALLI

ABRASIVI

LAMELLARI
TRATTAMENTO
SUPERFICI

CARTE
ABRASIVE

FRESE
PER LEGNO

ASPIRAZIONE

GUANTI
DA LAVORO

TOOL
HOLDERS

OPE

ALTRI
ACCESSORI

BORSA PORTA ATTREZZI CON AMPIA APERTURA

€ 69,00 IVA esclusa

E-15431

- Oltre 20 tasche di varie dimensioni per una grande organizzazione
- Borsa morbida perfetta per varie attività lavorative
- 9 tasche interne
- 9 tasche esterne
- 4 supporti elastici esterni per utensili lunghi
- Ideale per trasportare utensili manuali e altri oggetti di piccole e medie dimensioni

STRAP BELT
SYSTEM

ELASTIC
LOOPS



Dati Tecnici

Misure

altezza	250 mm
lunghezza	440 mm
profondità	240 mm
peso	1,67 kg
capacità	25,80 l

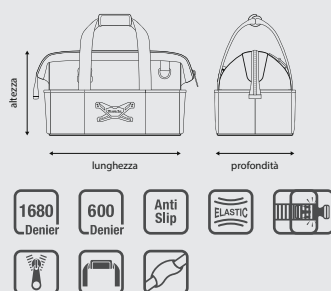

- 1 Apertura ampia e rigida
- 2 Finitura interna in nastro blu
- 3 Fettuccia antiscivolo
- 4 Anello a D per appendere vari strumenti e accessori
- 5 Logo Makita visibile frontalmente
- 6 Strap Belt System Cintura con fibbia in plastica
- 7 Il cuscinetto imbottito rende il sollevamento confortevole
- 8 Pratico estrattore dal moderno design in gomma
- 9 Realizzato in robusto poliestere 1680D
- 10 La forma quadrata mantiene stabile il case



Può contenere sia utensili che accessori

 Utensili non inclusi

BORSA PORTA ATTREZZI UNIVERSALE 3 MODALITÀ DI UTILIZZO

€ 68,00 IVA esclusa

E-15447

- 7 tasche esterne di varie dimensioni
- 11 portautensili elastici per mantenere i tuoi strumenti in posizione verticale
- Esclusivo design ovale aperto per una rapida localizzazione degli utensili
- Trasporta tutto: chiodi, ricambi, strumenti, viti, matite, ecc.
- Libera le tue mani così puoi muoverti in sicurezza su scale, tetti e impalcature
- Molteplici tasche per organizzare una varietà di strumenti e accessori



STRAP/BELT SYSTEM

ANTI SLIP

DURABLE RIVETING

ELASTIC LOOPS

3 LAYERS



La fascia elastica blu rende più facile trovare lo strumento giusto necessario per il lavoro da svolgere

Dati Tecnici	Misura
altezza	225 mm
lunghezza	350 mm
profondità	175 mm
peso	0,94 kg
capacità	7,00 l



- 1 La soluzione a bocca metallica mantiene stabile la forma
- 2 Tasche laterali per piccoli strumenti e accessori
- 3 Supporto per metro a nastro in acciaio inossidabile
- 4 Comoda imbottitura per le spalle dal moderno design in gomma
- 5 L'impugnatura ergonomica assemblata su nastro antiscivolo offre un trasporto confortevole
- 6 Anello a D per appendere vari strumenti e accessori
- 7 Fettuccia antiscivolo con superficie gommosa
- 8 Sistema di cintura regolabile con fibbie a sgancio rapido all'estremità



Shoulder strap ready to use as a waist belt

Utensili non inclusi

FORATURA
DEMOLIZIONE

FISSAGGIO
AVVITATURA

LAME
SEGHE
CIRCOLARI

LAME
SEGHE
TETTO

UTENSILE
MULTIFUNZIONE

DIAMANTE
LAVORAZIONE
METALLI

ABRASIVI

LAMELLARI
TRATTAMENTO
SUPERFICI

CARTE
ABRASIVE

FRESE
PER LEGNO

ASPIRAZIONE

GUANTI
DA LAVORO

TOOL
HOLDERS

OPE

ALTRI
ACCESSORI

GILET DA LAVORO TASCHE REGOLABILI

E-15609

€ 77,50 IVA esclusa

- Una soluzione alternativa intelligente alla tradizionale borsa degli attrezzi
- Libera le tue mani così puoi muoverti in sicurezza su scale, tetti e impalcature
- Contiene più tasche esterne e maniche per una completa organizzazione
- Taglia universale con sistemi di regolazione
- Costruzione leggera per il comfort dell'utente
- Può essere indossato sopra una maglietta, una felpa o una giacca



Dati Tecnici	Misura
altezza	640 mm
lunghezza	510 mm
profondità	-
peso	0,81 kg
capacità	-

height

length

1680 Denier

ELASTIC

HI-VIS

Lightbulb icon

- 1 Cinghie regolabili sui lati per il controllo della taglia
- 2 Striscia riflettente per la sicurezza durante il lavoro
- 3 Finestra in gomma per carta d'identità. I passanti elastici mantengono i tuoi strumenti dritti
- 4
- 5 Tasca stretta con patta per riporre in sicurezza
- 6 Ampia tasca con patta di sicurezza per i tuoi oggetti essenziali
- 7 Pratico estrattore dal moderno design in gomma
- 8 Tasca chiusa da cerniera con passanti elastici
- 9 Passanti elastici per penna e matita
- 10 Chiusura elastica della tasca del cellulare



Tasca con passanti elastici chiusi da cerniera

Utensili non inclusi

Mantiene i tuoi utensili ovunque tu sia

- Taglia universale con sistemi di regolazione
- Fodera in rete 3D traspirante sul retro
- Finestra in rete sul retro per proteggere da sudorazione e fastidio
- La chiusura lampo è stata progettata specialmente per non disturbare l'utente quando si piega o si accovaccia
- Anello a D sul gilet utile per appendere vari attrezzi



Striscia riflettente di sicurezza durante il lavoro



Cinghie di regolazione della taglia

- Fodera in rete extra 3D traspirante sul retro
- Realizzato in robusto poliestere 1.680 denari
- Cuciture industriali robuste per una maggiore durata



La zip bidirezionale non disturba l'utente quando si china



Utensili non inclusi

BATTERIA
FORATURA DEMOLIZIONE
FISSAGGIO AVVITATURA
LAME SEGHE CIRCOLARI
LAME SEGHE
UTENSILE MULTIFUNZIONE
DIAMANTE LAVORAZIONE METALLI
ABRASIVI
LAMELLARI TRATTAMENTO SUPERFICI
CARTE ABRASIVE
FRESE
ASPIRAZIONE
TOOL HOLDERS
CURA DEL VERDE VARIE

MARSUPIO PER ELETTRICISTI

€ 43,22 IVA esclusa

E-15241

- Progettato per soddisfare i requisiti dell'elettricista professionista
- 12 anelli elastici nella parte anteriore per un facile accesso
- 8 supporti in fettuccia antiscivolo
- 3 passanti elastici sui lati
- 2 tasche profonde principali
- 1 supporto in pelle e 2 supporti in poliestere sui lati

STRAP/BELT
SYSTEM

ANTI SLIP

3 LAYERS

3D SHAPED
POUCHES

REAL
LEATHER

DURABLE
RIVETING

ELASTIC
LOOPS



Dati Tecnici	Misura
altezza	310 mm
lunghezza	250 mm
profondità	125 mm
peso	0,55 kg
capacità	1,70 l

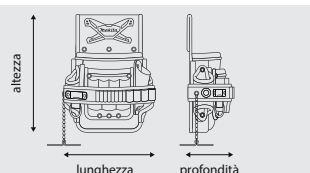

Extra elastic tool holders inside the pouch keep your tools safe, well organised and straight

CUSTODIA PER INSTALLATORI 2 TASCHE

€ 41,58 IVA esclusa

E-15198

- Custodia perfetta per iniziare con il set di cinture per attrezzi professionali
- 2 grandi tasche per trasportare tutte le attrezzature e gli accessori necessari
- 3 supporti in vera pelle
- 4 anelli laterali elastici per strumenti di facile accesso
- L'anello a D per appendere vari strumenti e accessori offre una conservazione facile e rapida
- Resistente fodera interna in poliestere per resistere a anni di usura

STRAP/BELT
SYSTEM

ANTI SLIP

3 LAYERS

3D SHAPED
POUCHES

REAL
LEATHER

DURABLE
RIVETING

ELASTIC
LOOPS



Dati Tecnici	Misura
altezza	270 mm
lunghezza	260 mm
profondità	145 mm
peso	0,51 kg
capacità	2,60 l

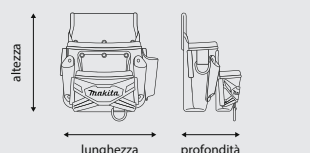

L'anello a D per appendere vari strumenti e accessori offre una conservazione facile e rapida



CUSTODIA PER FLESSOMETRO

€ 13,50 IVA esclusa

E-15338

- Supporto per metro a nastro regolabile e facile da usare
- Tasca appositamente progettata con fori per misurare senza togliere il nastro
- 2 anelli laterali per matite, cacciaviti e altri piccoli oggetti
- Realizzato in poliestere resistente per resistere a anni di usura
- Costruito per essere resistente ma leggero
- Può essere indossato su qualsiasi cintura portautensili Makita o normale cintura per indumenti
- Può essere utilizzato per misure di nastro 3 - 10 m



Dati Tecnici	Misura
altezza	165 mm
lunghezza	110 mm
profondità	80 mm
peso	0,14 kg
capacità	-

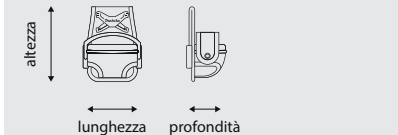

Fettuccia antiscivolo con superficie gommosa sulla parte superiore per evitare incidenti di scivolamento e caduta sul lavoro

PORTA MARTELLINO O ATTREZZI

€ 16,56 IVA esclusa

E-15291

- Il porta martello per cancello laterale in acciaio inossidabile si adatta a qualsiasi martello
- 2 anelli elastici aggiuntivi per matita o cacciavite
- Si adatta comodamente a qualsiasi cintura Makita
- Realizzato in poliestere resistente per resistere a anni di usura
- Supporto base perfetto per varie attività lavorative
- Makita - Il nome più riconosciuto nei prodotti di abbigliamento da lavoro



Dati Tecnici	Misura
altezza	165 mm
lunghezza	110 mm
profondità	70 mm
peso	0,15 kg
capacità	-

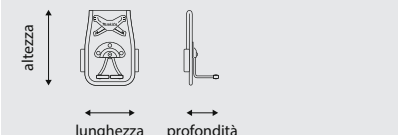

Side-gate stainless steel hammer holder swings to keep hammer at vertical position Il portamartello in acciaio inossidabile con cancello laterale oscilla per mantenere il martello in posizione verticale

FORATURA
DEMOLIZIONE

FISSAGGIO
AVVITATURA

LAME
SEGHE
CIRCOLARI

LAME
SEGHE
TO

UTENSILE
MULTIFUNZIONE

DIAMANTE
LAVORAZIONE
METALLI

ABRASIVI

LAMELLARI
TRATTAMENTO
SUPERFICI

CARTE
ABRASIVE

FRESE
PER LEGNO

ASPIRAZIONE

GUANTI
DA LAVORO

TOOL
HOLDERS

OPE

ALTRI
ACCESSORI

BORSA MULTIUSO PORTA ATTREZZI E MINUTERIA

€ 59,94 IVA esclusa

E-15213

- Custodia grande ideale per falegnami, imprenditori, conciatetti, giardinieri e tutti i tuttofare
- Organizza ordinatamente una varietà di utensili manuali, stretti e evita che gli strumenti cadano
- Può essere caricato con qualsiasi strumento. Forte e durevole!
- 3 portautensili in pelle sui lati
- 3 portautensili elastici realizzati con fascia blu
- 2 anelli a D per appendere qualsiasi cosa con moschettone

STRAP/BELT
SYSTEM

ANTI SLIP

3 LAYERS

3D SHAPED
POUCHES

REAL
LEATHER

DURABLE
RIVETING

SIDE-GATE
SOLUTION

ELASTIC
LOOPS



Dati Tecnici	Misura
altezza	270 mm
lunghezza	290 mm
profondità	145 mm
peso	0,66 kg
capacità	2,60 l

Il portamartello in acciaio inossidabile con cancello laterale oscilla per mantenere il martello in posizione verticale

BORSA / CUSTODIA PER INSTALLATORI

€ 54,50 IVA esclusa

E-15207

- 3 tasche capienti per una varietà di strumenti e fissaggi
- 2 portautensili in vera pelle
- Trasporta tutto: chiodi, parti, strumenti, viti, matite, ecc.
- Comodo trasporto con una mano
- Lo styling facile da afferrare mantiene i tuoi strumenti di base a portata di mano
- Contiene più tasche e maniche per un'organizzazione completa

STRAP/BELT
SYSTEM

ANTI SLIP

3 LAYERS

3D SHAPED
POUCHES

REAL
LEATHER

DURABLE
RIVETING

ELASTIC
LOOPS



Dati Tecnici	Misura
altezza	270 mm
lunghezza	320 mm
profondità	145 mm
peso	0,67 kg
capacità	3,30 l

I portautensili extra elastici all'interno della custodia situata sulla parete posteriore mantengono i tuoi strumenti sicuri e dritti



VALIGETTA PORTA UTENSILI REGOLAZIONE RINFORZATA € 125,64 IVA esclusa

E-15394

- 20 anelli portautensili in plastica di varie dimensioni
- 1 tasca frontale per la tua documentazione
- 3 supporti elastici per una grande flessibilità
- 4 scomparti spaziosi e completamente regolabili per un'organizzazione ideale
- Può essere caricato con chiodi, parti, strumenti, matite, ecc.
- Perfetto per ogni elettricista, roofer, idraulico, falegname, proprietario di casa, fai-da-te e altri

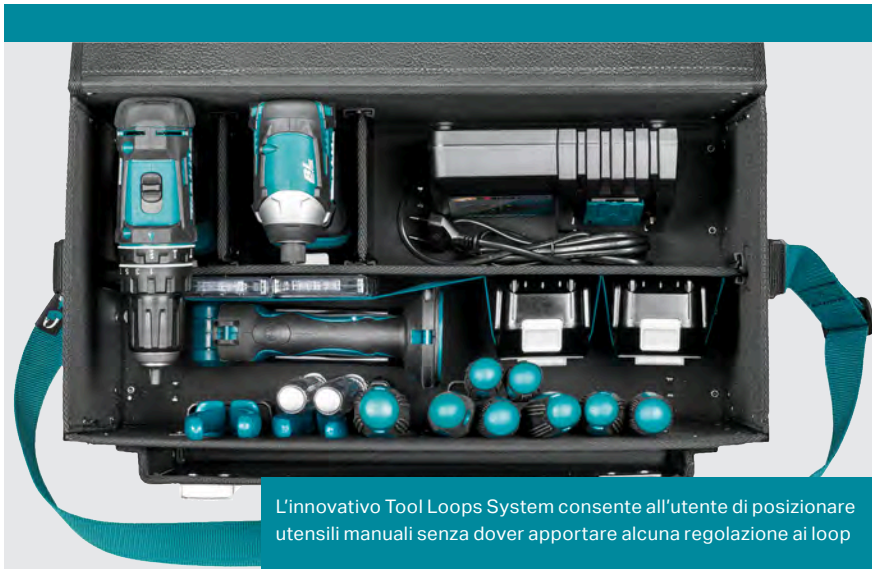

L'innovativo Tool Loops System consente all'utente di posizionare utensili manuali senza dover apportare alcuna regolazione ai loop

Dati Tecnici	Misura
altezza	265 mm
lunghezza	505 mm
profondità	295 mm
peso	3,80 kg
capacità	32,00 l

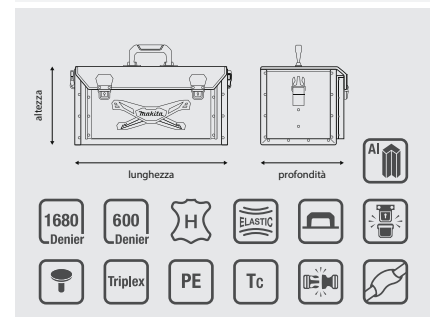

BORSA PORTA ATTREZZI APERTA

E-15403

€ 88,50 IVA esclusa

- 9 tasche esterne di varie dimensioni realizzate in robusto poliestere
- 2 tasche laterali con finitura elastica per la vostra comodità
- 1 tasca frontale per documentazione o altri oggetti piatti
- 8 anelli elastici e supporti interni per una grande flessibilità
- 6 anelli elastici sul retro per attrezzi più lunghi
- Tiene oltre 30 strumenti in posizione sicura



Design aperto per una rapida localizzazione degli strumenti. La forma quadrata e il fondo in plastica assicurano che la custodia rimanga stabile



Dati Tecnici	Misura
altezza	355 mm
lunghezza	490 mm
profondità	310 mm
peso	2,44 kg
capacità	29,70 l

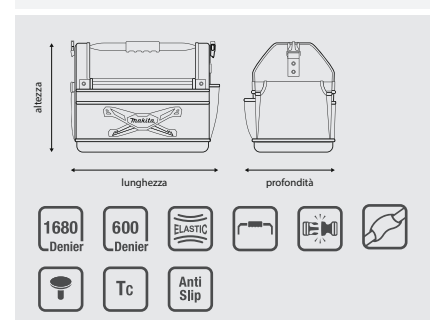

FORATURA
DEMOLIZIONE

FISSAGGIO
AVVITATURA

LAME
SEGHE
CIRCOLARI

LAME
SEGHETTO

UTENSILE
MULTIFUNZIONE

DIAMANTE
LAVORAZIONE
METALLI

ABRASIVI

LAMELLARI
TRATTAMENTO
SUPERFICI

CARTE
ABRASIVE

FRESE
PER LEGNO

ASPIRAZIONE

GUANTI
DA LAVORO

TOOL
HOLDERS

OPE

ALTRI
ACCESSORI

BORSA A SECCHIO PORTA ATTREZZI UNIVERSALE

€ 32,58 IVA esclusa

E-15497

- Dimensioni standard come le benne più diffuse
- 10 tasche interne realizzate in resistente poliestere 1680D
- 3 tasche frontali con rifinitura elastica per una grande flessibilità
- 6 tasche laterali posteriori per una grande organizzazione
- Realizzato in resistente poliestere 1680D con rivestimento di sicurezza in PVC per una durata estrema



Tasche frontali esterne multiuso con rifinitura elastica. Progettato perfettamente per contenere trapani e batterie

Dati Tecnici

Misura

altezza	320 mm
lunghezza	470 mm
profondità	-
peso	0,68 kg
capacità	3,20 l

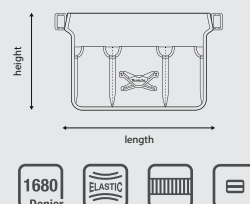

- 1 Tasca anteriore abbastanza grande da contenere il trapano
- 2 Finitura elastica delle tasche per la flessibilità
- 3 Banda elastica in Makita blu, mantiene la tote sul marchio
- 4 Gran numero di tasche sul retro per utensili manuali
- 5 Tasche interne multiuso
- 6 Regolatori di plastica ergonomici per possibilità di opzioni di dimensione
- 7 Logo Makita



Cinghie regolabili per adattarsi a vari secchi

BORSA PORTA VIVANDE

€ 34,56 IVA esclusa

E-15584

- Realizzato in robusto poliestere 1680 denari
- Comoda maniglia per il trasporto
- Perfetto per il cantiere, l'ufficio o un picnic in famiglia
- Protegge gli alimenti dalla polvere e dai detriti del cantiere
- La costruzione resistente previene le perdite
- La borsa spaziosa può ospitare il pranzo per tutto il giorno di lavoro



3 LAYERS

Dati Tecnici	Misura
altezza	210 mm
lunghezza	330 mm
profondità	180 mm
peso	0,45 kg
capacità	7,50 l



① ② Pratica tasca a rete sul davanti e cerniera a tutto tondo per una facile apertura e chiusura



③ Rivestimento interno facile da pulire

- FORATURA DEMOLIZIONE
- FISSAGGIO AVVITATURA
- LAME SEGHE CIRCOLARI
- LAME SEGHE
- UTENSILE MULTIFUNZIONE
- DIAMANTE LAVORAZIONE METALLI
- ABRASIVI
- LAMELLARI TRATTAMENTO SUPERFICI
- CARTE ABRASIVE
- FRESE PER LEGNO
- ASPIRAZIONE
- GUANTI DA LAVORO
- TOOL HOLDERS
- OPE
- ALTRI ACCESSORI

PORTA CELLULARE

€ 20,50 IVA esclusa

E-15556

- Design moderno anche per l'uso quotidiano. Gli amanti del marchio Makita lo adoreranno!
- Soluzione unica: aggancio e sgancio rapidi sul retro
- Taglia universale adatta alla maggior parte dei modelli di smartphone più diffusi
- Comodo taschino frontale per biglietti da visita, carte di credito e patente □ Moschettone per chiavi, più tasca elastica per penna o matita
- Rivestimento multistrato in schiuma e rete traspirante per una maggiore protezione in cantiere



Dati tecnici	Misura
altezza	185 mm
lunghezza	100 mm
profondità	40 mm
peso	0,13 kg
capacità	0,22 l

1680 Denier

La robusta costruzione industriale garantisce che il supporto possa resistere a tutte le condizioni

ZAINO PORTA UTENSILI

€ 165,65 IVA esclusa

E-15481

- Organizza i tuoi attrezzi e trasportali facilmente da un cantiere all'altro
- Un'ottima alternativa alla tradizionale borsa portautensili
- Tiene le mani libere
- Tiene saldamente oltre 50 attrezzi in posizione verticale
- L'elevato numero di tasche e supporti rende questo zaino indispensabile
- Soddisfa le esigenze di qualsiasi artigiano. Tasca esterna con patta di chiusura per una conservazione sicura. Dati tecnici: Metrico, Imperiale, Altezza: 490 mm, Lunghezza: 390 mm, Larghezza: 230 mm, Peso: 2,51 kg, Capacità: 22,30 l, Capacità: 4,91 gal. 34256178910. Utensili non inclusi.

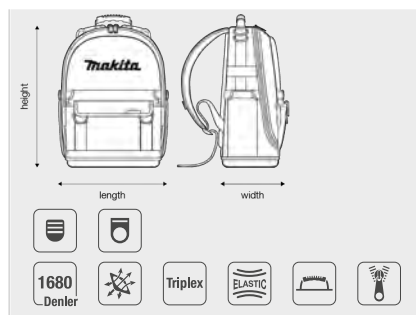

Dati Tecnici	Misura
altezza	490 mm
lunghezza	390 mm
profondità	270 mm
peso	2,51 kg



BORSA TECNICA UTENSILI E LAPTOP

€ 171,71 IVA esclusa

E-15475

- Per trasportare sia i tuoi attrezzi che le tue attrezzature da ufficio
- Incredibile numero di tasche e supporti
- 38 tasche elastiche di varie dimensioni e supporti ad anello
- 7 tasche in resistente poliestere 1680D
- Contiene numerose tasche e tasche con chiusura per una maggiore sicurezza
- Lo stile pratico e pratico ti consente di avere tutto l'essenziale a portata di mano. Borsa portautensili e portacomputer 2 in 1. Progettata appositamente per i tecnici che desiderano portare con sé tutto ciò di cui hanno bisogno al lavoro. Dati tecnici: Metrico, Imperiale, Altezza: 350 mm, Lunghezza: 425 mm, Larghezza: 170 mm, Peso: 2,44 kg, Capacità: 20,00 l, 4,40 gal



Borsa 2 in 1 per laptop e attrezzi. Progettata appositamente per i tecnici che vogliono portare con sé tutto ciò di cui hanno bisogno

Dati tecnici	Misura
altezza	1350mm
lunghezza	425 mm
profondità	170mm
peso	2,44 kg
capacità	20,0 l

BRETELLE CON PORTA CELLULARE

€ 44,00 IVA esclusa

E-15372

- Progettato per uso professionale
- Supporto per smartphone incluso
- Forma perfetta, non scivola dalle spalle per un comfort che dura tutto il giorno
- Leggero e confortevole, ma incredibilmente resistente e durevole
- Regolazione del torace adatta a un'ampia gamma di taglie
- Integrabile con il set Ultimate Heavyweight Tool Belt per risultati ottimali



Technical Data	Misure
altezza	410 mm
larghezza	520 mm
profondità	23 mm
peso	0,46 kg
capacity	-

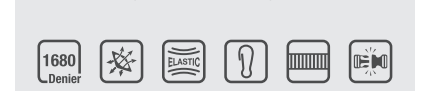
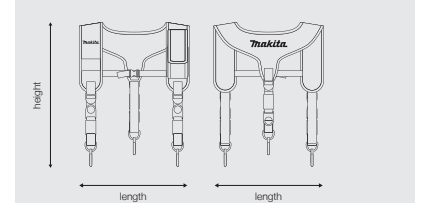

Il sistema di trasporto mantiene le spalline delle bretelle saldamente in posizione. Riduce lo stress durante la giornata lavorativa.

- FORATURA DEMOLIZIONE
- FISSAGGIO AVVITATURA
- LAME SEGHE CIRCOLARI
- LAME SEGHE
- UTENSILE MULTIFUNZIONE
- DIAMANTE LAVORAZIONE METALLI
- ABRASIVI
- LAMELLARI TRATTAMENTO SUPERFICI
- CARTE ABRASIVE
- FRESE PER LEGNO
- ASPIRAZIONE
- GUANTI DA LAVORO
- TOOL HOLDERS
- OPE
- ALTRI ACCESSORI

BORSA TRASPORTO MOTOSEGA

€ 20,50 IVA esclusa

E-15556

- Insostituibile nella foresta. Ogni boscaiolo deve averlo!
- Previene i danni alla motosega durante il trasporto o lo stoccaggio
- Si adatta alla maggior parte delle motoseghe più diffuse
- Base in plastica inclusa, per stabilità e facile pulizia
- Realizzata in poliestere 1680D ad alta resistenza, durevole, resistente all'usura e impermeabile
- Makita - Il marchio più riconosciuto nel settore dell'abbigliamento da lavoro. La base resina all'abrasione e impermeabile è stata appositamente progettata per immobilizzare la motosega 43251 Attrezzi non inclusi



Dati tecnici	Misure
altezza	260 mm
lunghezza	900 mm
profondità	270 mm
peso	1,68 kg

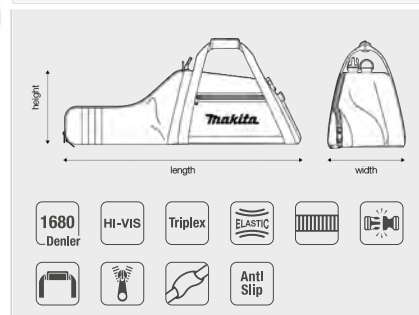

FONDINA PER TD022D / DF012D

€ 15,00 IVA esclusa

E-29717



Dati Tecnici	Misura
altezza	255 mm
larghezza	85 mm



BORSA PROTETTIVA PORTA BINARIO GUIDA 1,0 m

€ 50,00 IVA esclusa

E-05670

- Misura universale per contenere entrambe le misure di guide: 1,4 me 1,5 m
- Protegge i binari di guida da graffi e vibrazioni durante il trasporto o lo stoccaggio
- Cintura Strap Belt System inclusa
- Progettato per essere resistente ma leggero
- Progettato per sostenere in sicurezza varie dimensioni di guide
- Realizzato in resistente poliestere 1680D con rivestimento in schiuma per una durata estrema

STRAP BELT SYSTEM

3 LAYERS

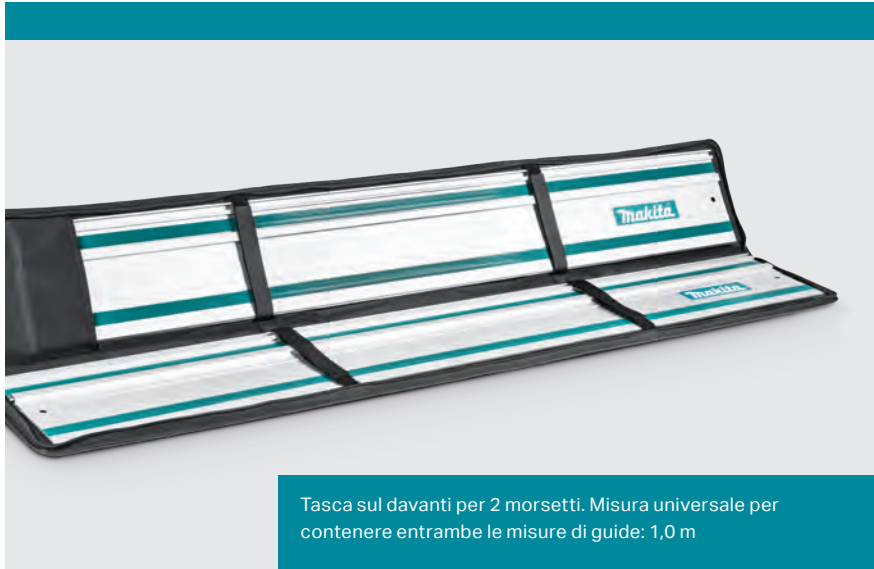

Tasca sul davanti per 2 morsetti. Misura universale per contenere entrambe le misure di guide: 1,0 m

Dati Tecnici	Misure
altezza	220 mm
lunghezza	1070 mm
profondità	45 mm
peso	1,06 kg

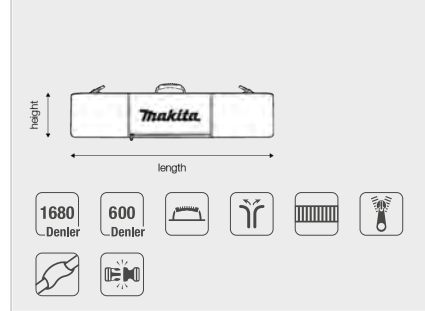

- FORATURA
DEMOLIZIONE
- FISSAGGIO
AVVITATURA
- LAME
SEGHE
CIRCOLARI
- LAME
SEGHETTO
- UTENSILE
MULTIFUNZIONE
- DIAMANTE
LAVORAZIONE
METALLI
- ABRASIVI
- LAMELLARI
TRATTAMENTO
SUPERFICI
- CARTE
ABRASIVE
- FRESE
PER LEGNO
- ASPIRAZIONE
- GUANTI
DA LAVORO
- TOOL
HOLDERS
- OPE
- ALTRI
ACCESSORI



Velcro per una conservazione sicura

- 1 Tasche interne per immobilizzare le guide più corte
- 2 Progettato per contenere 2 binari di guida
- 3 Cerniera lunga tutto intorno alla borsa per una facile apertura
- 4 Cinghie regolabili in velcro per fissare i binari



Tasca frontale con chiusura a zip

Utensili non inclusi

BORSA PROTETTIVA PORTA BINARIO GUIDA 1,4 m / 1,5 m

€ 57,50 IVA esclusa

E-05664

- Misura universale per contenere entrambe le misure di guide: 1,4 m e 1,5 m
- Protegge i binari di guida da graffi e vibrazioni durante il trasporto o lo stoccaggio
- Cintura Strap Belt System inclusa
- Progettato per essere resistente ma leggero
- Progettato per sostenere in sicurezza varie dimensioni di guide
- Realizzato in resistente poliestere 1680D con rivestimento in schiuma per una durata estrema

STRAP BELT
SYSTEM

3 LAYERS

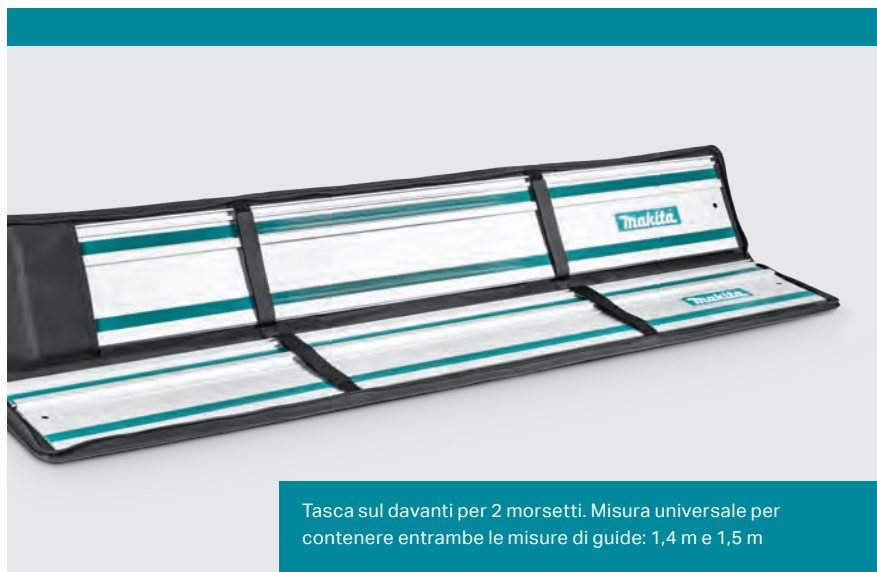

Tasca sul davanti per 2 morsetti. Misura universale per contenere entrambe le misure di guide: 1,4 m e 1,5 m

Dati Tecnici

Misura

altezza	220 mm
lunghezza	1565 mm
profondità	45 mm
peso	1,45 kg
capacità	-



1680
Denier

600
Denier



Velcro per una conservazione sicura

- 1 Tasche interne per immobilizzare le guide più corte
- 2 Progettato per contenere 2 binari di guida
- 3 Cerniera lunga tutto intorno alla borsa per una facile apertura
- 4 Cinghie regolabili in velcro per fissare i binari



Tasca frontale con chiusura a zip

GINOCCHIERE MORBIDE ANTISCIVOLO € 35,00 IVA esclusa

E-15615

- Il materiale morbido antiscivolo garantisce una lunga durata
- Proteggi le ginocchia in ginocchio
- Non scivolerà, rotolerà, segnerà o danneggerà le superfici
- Le cinghie flessibili mantengono le ginocchiere in posizione comoda tutto il giorno
- Perfetto per pavimentazioni e rivestimenti di ogni tipo, in garage, giardini e cantieri



Realizzato con cinghie elastiche a strappo e ad anello e un design ergonomico mantengono le ginocchiere saldamente in posizione

Dati Tecnici	Misura
altezza	240 mm
lunghezza	170 mm
profondità	30 mm
peso	0,28 kg
capacità	-

Anti Slip

ELASTIC

✘

✔



GINOCCHIERE RIGIDE ANTISCIVOLO € 52,50 IVA esclusa

E-05658

- Protezioni resistenti progettate per la stabilità su qualsiasi superficie
- Non scivolerà, rotolerà, segnerà o danneggerà le superfici
- Ideale per lavori su calcestruzzo, pavimenti in legno e lavori di costruzione
- Il design antiscivolo a supporto stretto mantiene le ginocchiere comodamente in posizione
- L'imbottitura in schiuma ad alta densità con cappuccio resistente offre il massimo comfort

Dati Tecnici	Misura
altezza	240 mm
lunghezza	170 mm
profondità	95 mm
peso	0,52 kg
capacità	-

1680 Denier

ELASTIC

✘

✔



Le cinghie flessibili mantengono le ginocchiere in posizione comoda tutto il giorno. Ideale per lavori su calcestruzzo, pavimenti in legno e lavori di costruzione

B-57168



B-57152



B-57130



VANTAGGI PER L'UTILIZZATORE

B-57130 (3,5 m)

- ANGOLO INIZIO MISURAZIONE** agganciato con 2 rivetti alla banda graduata
- FINITURA OPACA** garantisce una perfetta lettura anche con luce solare intensa
- BANDA CONCAVA** permette misurazioni fino a 1,3 m senza nessun appoggio
- DOPPIA SCALA GRADUATA** lettura delle misure da entrambi i lati
- GANCIO LATERALE** possibilità di fissaggio a cintura

B-57152 / B-57174* (7,5 m), B-57168 (10 m)

- PIEDE DI PROTEZIONE** protegge il nastro prevenendo possibili impuntamenti
- ANGOLO INIZIO MISURAZIONE** agganciato con 4 rivetti alla banda graduata
- DOPPIO MAGNETE** ideale per misurazione su corpi metallici per cartongessisti
- FINITURA OPACA** garantisce una perfetta lettura anche con luce solare intensa
- BANDA CONCAVA** permette misurazioni fino a 2,2 m senza nessun appoggio
- FINITURA SUPERFICIALE** possibilità di scrittura con matite da cantiere
- DOPPIA SCALA GRADUATA** lettura delle misure da entrambi i lati
- SOFT GRIP** comfort e protezione da eventuali cadute accidentali
- GANCIO LATERALE** possibilità di fissaggio a cintura

*con gancio e cavo estensibile

Flessometri

Codice	Descrizione	Misure	N° pezzi per sing. conf.	€uro
B-57130		3,5	1	12,69
B-57152	Con gancio	7,5	1	26,78
B-57168		10	1	35,24
B-57174	Con gancio, cavo di sicurezza	7,5	1	42,75

B-57174



MAKPAC SYSTEM

Sistema modulare di Valigette impilabili

Il sistema modulare di valigette di trasporto MAKPAC cambia il vostro metodo di organizzare il lavoro. Maggiore efficienza nel trasporto delle vostre attrezzature!



821549-5
(Tipo 1)
€ 31,64

821550-0
(Tipo 2)
€ 41,77

821551-8
(Tipo 3)
€ 44,52

821552-6
(Tipo 4)
€ 60,08



Codice	Descrizione	N° pezzi per sing. conf.	€uro
191X84-4	VALIGETTA MAKPAC MULTIBOX (NO SCOMPARTI)	1	58,74



Codice	Descrizione	N° pezzi per sing. conf.	€uro
191X80-2	VALIGETTA MAKPAC MULTIBOX	1	71,79

novità



Codice	Descrizione	N° pezzi per sing. conf.	€uro
P-84171	STORAGE-BOX	1	116,00



novità



Codice	Descrizione	N° pezzi per sing. conf.	€uro
P-84171	Scompatti interni per STORAGE-BOX (P-84137)	1	15,50

Codice	Descrizione	N° pezzi per sing. conf.	€uro
191X92-5	SET SCOMPARTI (5 Pz.)	5	13,76
191X93-3	SCOMPARTO 50X50 SET	1	1,31
191X94-1	SCOMPARTO 50X100 SET	1	1,96
191X95-9	SCOMPARTO 100X100 SET	1	3,26
191X96-7	SCOMPARTO 100X150 SET	1	4,57
191X97-5	SCOMPARTO 150X150 SET	1	5,22

FORATURA
DEMOLIZIONEFISSAGGIO
AVVITATURALAME
SEGHE
CIRCOLARILAME
SEGHE
TETTOUTENSILE
MULTIFUNZIONEDIAMANTE
LAVORAZIONE
METALLI

ABRASIVI

LAMELLARI
TRATTAMENTO
SUPERFICICARTE
ABRASIVEFRESE
PER LEGNO

ASPIRAZIONE

GUANTI
DA LAVOROTOOL
HOLDERS

OPE

ALTRI
ACCESSORI

FORATURA
DEMOLIZIONE

FISSAGGIO
AVVITATURA

LAME
SEGHE
CIRCOLARI

LAME
SEGHE

UTENSILE
MULTIFUNZIONE

DIAMANTE
LAVORAZIONE
METALLO

ABRASIVI

LAMELLARI
TRATTAMENTO
SUPERFICI

CARTE
ABRASIVE

FRESE
PER LEGNO

ASPIRAZIONE

GUANTI
DA LAVORO

TOOL
HOLDERS

OPE

ALTRI
ACCESSORI



P-83842
Cestello portautensili 395x295x249mm
€ 86,41



P-83652
Porta minuterie con inserti colorati
€ 37,70



P-83668
Preformato a 5 comparti
€ 13,03



P-83680
Pref. doppio 6 comparti
€ 17,38



P-83674
Preformato 12 comparti
€ 18,82



Carrello di trasporto

Codice	Ø ruote	N° valigette	€uro
TR00000001	20 cm	9 (tipo 1)	286,40



Base modulare in spugna

Codice	N° pezzi (per singola confezione)	€uro
P-83705	1	22,11



Gancio

Codice	N° pezzi (per singola confezione)	€uro
453974-8	1	4,64



Valigetta TIPO 1	Descrizione	€uro
821549-5	H 105 mm - 295 x 395 mm base	31,64



Base di trasporto

Codice	Portata	N° valigette	€uro
P-83886	100 kg	9 (tipo 1)	149,26

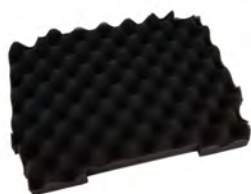

Inserto in spugna

Codice	N° pezzi (per singola confezione)	€uro
198977-2	1	5,55

Preformato	Articoli	€uro
837664-5	JR100, JR102	6,11
837665-3	JV100	7,43
837695-4	DA331D, DA330D	7,43
837803-7	4329, 4350, 4351, JV0600	6,95
838030-9	6413, FS4000, FS6300, DP2011,	7,43
838038-3	HP1631, HP1640, HP1641, DP4003	5,93
838039-1	HP2051, HP2071,	6,11
838062-6	DC0180	9,45
838312-9	DF031, DF032, DF331, DF332, HP331, HP332, TD110	6,11
839304-1	DA332/DA333	4,46
839287-5	TL064/TL065	4,95
838313-7	JR103	6,77
838563-4	JV101	4,95
839186-1	JV102/JV103	4,46
839166-7	PT354	6,11
839019-0	ST113	5,61
837869-7	TW200	6,15
838038-3	HP1641F	5,93



Valigetta Tipo 2	Descrizione	€uro
821550-0	H 157 mm - 295 x 395 mm base	37,85
Preformato	Articoli	€uro
837632-8	DGA452	5,61
837636-0	DJS160, DJS161	8,58
837639-4	DJV140, DJV180, DJV182	6,79
837640-9	DPT350, DPT351, DST221	7,43
837644-1	DTL060, DTL061, DTL063	7,43
837651-4	HR2300, HR2600, HR2630, HR2631	5,25
837662-9	HS300D	11,88
837670-0	DTD129, DTD148, DTD155, DTD170, DTP130, DTP131, DTP140, DTP141, DTW281	5,25
837672-6	GA5040, GA5040C, GA5041, GA5041C, SA5040C	5,25
837673-4	TM3000C	6,11
837674-2	3708, 3710	5,61
837675-0	BO4900V, BO4901	6,11
837787-9	TM3010	6,61
837805-3	DFS441, DFS451, DFS452	6,33
837806-1	DGD800	6,42
837809-5	DBO140, DBO180	7,84
837868-9	HR2811	6,77
837870-2	TW350	6,77
837914-8	HR2631FT, HR2611, HR2630	6,11
837916-4	DHP453, DHP481, DDF481, DHP483, DHP484, DHP485	5,25
838025-2	9046	8,58
838040-6	DDA340, DDA341, DDA350, DDA351	5,61
835U77-0	HP002	4,46
835W93-4	DTM52	4,95
835U78-8	DCC500	3,96
835V03-5	DPV300	4,46
835F94-0	TD001	3,47
837863-9	DHP482/DHP453	4,46
835L10-8	DTW300	3,96
836101-6	DFS452	3,50
837897-2	DJR183	4,95
839128-5	DPT353	6,77
835B51-4	DFN350	3,96
837773-0	TM30	5,61
838612-7	TM30	5,61
838315-3	HS301	4,95
835E29-5	SC103	3,47
835T86-3	DWR180	4,05
835X86-7	GA050G	3,72
8354E7-4	DMC300	4,04
8351G2-0	DBO480	4,05
837874-4	BO5041/BO5031	9,07
8357V1-3	UC100D	3,41
835P86-9	DBS180	4,30
835R29-3	TW004G	4,05



Valigetta Tipo 3	Descrizione	€uro
821551-8	H 210 mm - 295 x 395 mm base	42,80
Preformato	Articoli	€uro
837628-9	DSS500, DSS501, DCS550	6,77
837631-0	DFR550	6,11
837641-7	DHR241	7,43
837642-5	DSS610	6,77
837648-3	DPJ140, DPJ180	8,39
837652-2	9403	9,68
837653-0	9404	6,77
837658-0	9911, 991	5,32
837659-8	KP0800, KP0810, KP0810C	9,45
837660-3	RP0910, RP1110	8,58
837661-1	PJ7000	8,34
837671-8	DTM40, DTM50, DTM51	5,61

837678-4	DJN160, DJN161	6,77
837789-5	DJV181, DJV141	8,03
837864-7	DLX2012	8,58
837877-8	9903, 992	8,58
837878-6	1911B, N1923B	6,11
838023-6	DBN500	6,33
838026-0	9741	6,77
838109-6	DHR164, DHR165	8,58
838182-6	DHS680	8,48
838269-4	DCS551	6,11
835K85-1	TW001/TW007	4,46
835U86-9	FN001	4,46
839205-3	DHS710	4,70
838568-4	CC301	4,95
839016-6	SD100D	4,95
839751-6	DCS553	4,46
839252-4	DGA519/DGA513/DGA517/DGA463	5,72
839527-1	DSC102	3,47
838542-2	DSD180	7,44
839458-4	DJR188	3,96
835E27-9	DKP181	3,58
839752-4	DHS660/DHS661	4,05
835Y86-3	DFR551	4,50
835Y86-3	DFR551	4,50
8351P0-7	DBO382/DBO381	4,30
8355B1-1	JV001G	3,55
8352U6-6	DJV184	4,50
8354R2-5	KP001	4,50
837633-6	DHR162	5,75
835A34-8	DRV150/DRV250	3,60
839205-3	"Kit Energy - 197629-2/197626-8"	4,70
8359Y2-4	JV001G	2,90
8357T6-9	DUP180	3,37
8357V2-1	DUC101	3,40



Valigetta Tipo 4	Descrizione	€uro
821552-6	H 315 mm - 300 x 400 mm base	60,08
Preformato	Articoli	€uro
837247-1	RT0700C	8,66
837635-2	DHS630	8,58
837647-5	RP1800, RP2300	7,43
837649-1	DHR242Z, DHR243Z	6,11
837650-6	8HR262	6,11
837657-2	5604, 5008MG	7,43
837807-9	5704R, HS6101, HS7101	6,33
837861-3	DHS710	17,16
837945-7	SP6000	6,33
837988-9	DHR263, DHR264	11,22
838108-8	HS7601	10,51
838111-9	SG1251	5,72
8351E4-2	SP001	4,46
835C84-5	HR003/HR002	3,47
835K82-7	HS004	4,46
835E79-0	GA029/GA023	3,47
839559-8	DHR280/DHR281/DHR282	3,96
835A32-2	DHR280/DHR281/DHR282	3,96
835C85-3	DHS782	4,46
839290-6	DSP600	3,96
839891-0	DHR182	4,39
835D35-4	DHK180	3,74
835A31-4	DHR242/DHR243	5,10
839822-9	DGA514	3,71
835W33-2	DTR180	4,46
839523-9	DBN600	3,47
8352F0-3	RP2303FC	4,51
835B25-5	HR3011FC/HR3012FC	3,60
836103-2	BS001G	3,40

FORATURA
DEMOLIZIONE

FISSAGGIO
AVVITATURA

LAME
SEGHE
CIRCOLARI

LAME
SEGHE
TO

UTENSILE
MULTIFUNZIONE

DIAMANTE
LAVORAZIONE
METALLI

ABRASIVI

LAMELLARI
TRATTAMENTO
SUPERFICI

CARTE
ABRASIVE

FRESE
PER LEGNO

ASPIRAZIONE

GUANTI
DA LAVORO

TOOL
HOLDERS

OPE

ALTRI
ACCESSORI

VALIGETTE VARIE PER UTENSILI



Codice	Per modello	€uro
821822-3	DVP181	45,50
824809-4	4350,4351	23,18
824555-9	5603RK/5705RK	72,15
142689-9	5903RK	50,23
824652-1	6227D	11,88
183763-4	6317D	26,27
142257-8	ACCESSORI X TM3010	6,11
824753-5	BDF440	45,71
824567-2	BDF460S,BHP460S	33,05
824756-9	BFR440R	29,32
824862-0	BHP343-BHP453	45,71
824863-8	BHR162	60,00
824861-2	BHR202	45,71
824771-3	BHR240	43,07
824874-3	BHR261	66,00
824775-5	BO5031K	21,80
824562-2	BPB180	69,99
123529-0	CLX202SAX2	48,68
P-45141	DBM130	83,47
821840-1	DGP180	50,31
821856-6	DDA450	31,35

Codice	Per modello	€uro
821568-1	DCG180R	81,79
194686-1	DHP343R	81,94
824754-3	DHP451-DK1839	45,71
824818-3	DJR182	40,43
821620-5	DJR186	28,05
824985-4	GA4530R	21,40
824958-7	GA9020,GA9030,GA9040	42,54
824875-1	GN900SE	76,00
824523-2	HK0500	48,64
824708-0	HM0860C	44,87
824905-8	HM0871C	62,04
824564-8	HM1202C	81,60
143519-7	HM1213C/HM1203C	92,25
821839-6	HM1511	80,74
824882-4	HM1214C	172,80
824897-1	HM1317C	172,80
821837-0	HR005G	44,25
821875-2	HR008G	65,59
824799-1	HR2460	36,67
824914-7	HR2601	24,60
140403-7	HR2611FT	30,60
154678-2	HR4001C	86,41
824798-3	HR4002	58,41
140761-1	HR4010C	69,99
196530-8	HR4013C	121,80
824519-3	HR5001C	93,66
196552-8	HR5210C/4511C	92,25



Codice	Per modelloi	€uro
824734-9	JR3070CT JR3060T	21,95
821671-8	MOTOSEGA IN METALLO	67,22
824702-2	TW0350	21,15
824737-3	TW1000	49,95
823333-4	UC4051AK METALLO	63,75

FORATURA
DEMOLIZIONEFISSAGGIO
AVVITATURALAME
SEGHE
CIRCOLARILAME
SEGHEUTENSILE
MULTIFUNZIONEDIAMANTE
LAVORAZIONE
METALLO

ABRASIVI

LAMELLARI
TRATTAMENTO
SUPERFICICARTE
ABRASIVEFRESE
PER LEGNO

ASPIRAZIONE

GUANTI
DA LAVOROTOOL
HOLDERS

OPE

ALTRI
ACCESSORI



OUTDOOR

<https://makita.it/outdoor-tools.html>



ACCESSORI OUTDOOR POWER EQUIPMENT



CARATTERISTICHE BARRE E CATENE



1 Lunghezza barra

La lunghezza della barra deve essere abbinata in base all'applicazione e alla macchina.

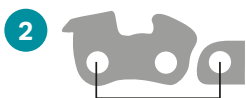

2 Passo catena

Il passo della catena corrisponde alla distanza tra 3 rivetti consecutivi diviso 2. Per eseguire tagli precisi di rami occorre una catena a passo stretto, per tagli ottimali di tronchi è necessario un passo catena più ampio con maggior volume di trasporto dei trucioli.

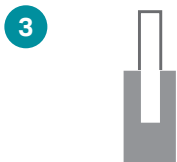

3 Spessore catena

La larghezza della scanalatura della barra e lo spessore della maglia di trazione devono corrispondere.



Larghezza 1,1 mm



4 Numero di maglie

La lunghezza della catena è dato dal numero di maglie che la compongono.



5 Limitatore di profondità

Il limitatore di profondità determina quanto in profondità il tagliente penetrerà nel legno.

5 Limitatore di profondità

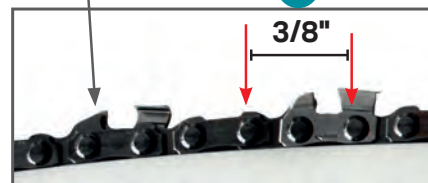

Catena con profilo semi-tagliente

- Buona velocità di taglio
- Ideale per potatura e sramatura
- Affilatura duratura, facile da affilare
- Resistente



Catena con profilo tagliente

- Ottima velocità di taglio
- Ideale per tagli precisi
- Affilatura complessa
- Maggiormente sensibile all'usura

Catena M41 (Simile a 90PX), M43 (Simile a 91PX)

Lame a catena a basso profilo.

Rispetto alle normali catene da 3/8", grazie alla loro bassa resistenza al taglio, sono adatte all'uso con motoseghe a benzina di piccola cilindrata e a batteria.

novità

Tipo di tagliente: SC



Tipi di barre

Barre a rochetto

Le barre a rochetto hanno un pignone rotante montato sulla punta della barra. Mentre la catena si muove lungo la barra, i denti del pignone la trascinano attorno alla punta in modo fluido e con meno attrito.



Barra con rochetto anteriore ad alta resistenza

Maggiore durata della punta grazie alla corona più grande rispetto alle barre con corona normale. Sulla superficie della barra sono presenti più rivetti.



Barra carving

Le barre carving sono realizzate in acciaio di alta qualità e sulla punta è saldata una stellite ad alta resistenza all'usura. La punta della barra è progettata per avere un raggio di curvatura ridotto per un taglio di precisione. Le barre da carving sono progettate specificamente per la potatura e l'intaglio.



Manutenzione barre e catene

Tensione della catena

Controllare la tensione della catena prima dell'uso. La catena della sega potrebbe allentarsi dopo molte ore di utilizzo.



Bordo della barra affilato

Limare il bordo della barra con una lima piatta per mantenerlo a 90° una volta alla settimana.



Pulizia della guida della barra

Ogni volta che si affila o si sostituisce la catena della sega, pulire eliminando trucioli e segatura.



Grasso per il punta della barra

Lubrificare regolarmente l'intero pignone in modo che la catena della sega possa ruotare con meno attrito.



Affilatura

Come affilare la catena

Accessorio

1. Per affilare l'angolo di taglio e tagliente laterale

Per affilare l'angolo di taglio e tagliente laterale, utilizzare una lima tonda.



Quando si utilizza la lima tonda, cercare di mantenere 1/5 del diametro al di sopra del tagliente. Utilizzando l'apposito portalima risulta più semplice mantenere la posizione corretta.

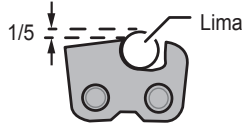

Ogni tipo di catena richiede uno specifico angolo di affilatura e una lima tonda del diametro adeguato (fare riferimento alla tabella). Per mantenere la corretta angolazione durante l'affilatura, è necessario utilizzare un portalima graduato.

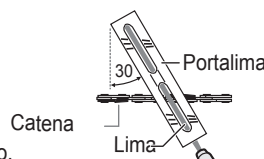

Se devi affilare la catena della sega all'aperto, dove è difficile fissarla, puoi inserire la morsa per affilatura nel legno e potrai usare una lima ovunque.



2. Per rettificare il calibro di profondità → Regolazione del limitatore di profondità

Utilizzare una lima piatta per regolare l'altezza del limitatore di profondità dopo aver affilato la catena.



Lo strumento di misurazione della profondità consente di verificare quanto abbassare il limitatore di profondità. Applicare lo strumento di misurazione e limare la parte esposta del limitatore di profondità con una lima piatta.

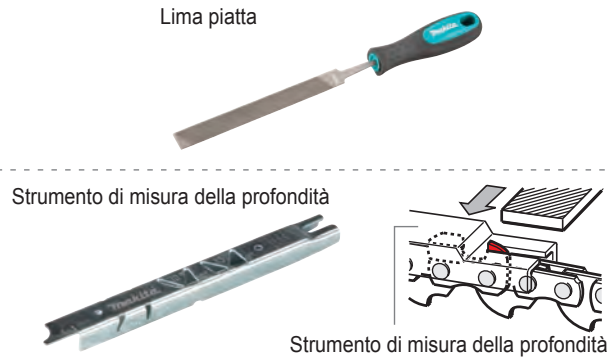

Diametro e angolo di affilatura della lima rotonda Diametro della lima tonda e angolo di affilatura



M01	2,8mm / 7/64"	35°	0,50mm / .020"
25AP	4,0mm / 5/32"	30°	0,65mm / .025"
80TXL	4,0mm / 5/32"	30°	0,65mm / .025"
90PX	4,5mm / 11/64"	30°	0,65mm / .025"
91PX / M43 / M41	4,0mm / 5/32"	30°	0,65mm / .025"
91VXL			
95VPX / 95TXL	4,8mm / 3/16"	30°	0,65mm / .025"
20BPX	4,8mm / 3/16"	30°	0,65mm / .025"
21BPX / 22BPX			
21LPX	4,8mm / 3/16"	25°	0,65mm / .025"
72V	5,5mm / 7/32"	25°	0,65mm / .025"
73DPX	5,5mm / 7/32"	30°	0,65mm / .025"
73LPX	5,5mm / 7/32"	25°	0,65mm / .025"
27X	5,5mm / 7/32"	30°	0,75mm / .030"

ACCESSORI PER MOTOSEGHE

Catena per elettroseghe

Codice	Per modello	Numero maglie	Spessore:	Passo catena (")	Tipo Oregon	Tagliente	N° pezzi per sing. con	€uro
1910V6-4	DUC101, UC100D	26	1,1	.325"LP	80TXL	MC	1	12,56
191G95-7	DUC122, UC120D, BUC121, BUC122,	42	1,3	1/4"	25AP		1	19,95
1912E8-3	DUC 150	32	1,1	.325"LP	80TXL		1	14,70
1914S1-7	DUA200	--				1	21,07	
191H08-4	DUC252, DUC254, DUC256, UC006G, EA3110T	40	1,3	3/8"LP	91PX	CC	1	15,90
191H00-0	DUC254, DUC256	40	1,1				90PX	1
191G96-5	DUC254C, DUC256C, DUC353, UC006G, UC003G	60	1,3	1/4"	25AP	MC	1	27,15
191H01-8	EY403MP, UA004G, DUA301, UC003G, DUC306, UC3020A, UC3010A, UC3020A	46	1,1	3/8"LP	90PX	CC	1	19,56
191T89-0	DCU228, UC031	46		.325"LP	80TXL	MC	1	16,38
191T90-5	UC021G, UC024G	51		3/8"LP	90PX	CC	1	27,15
191H02-6	DUC353, DUC357, EA3201S, UC3520A, UC3510A	52		.325"LP	80TXL	MC	1	18,75
191T91-3	UC011G, UC015G, UC022G, UC025G	59		3/8"LP	91PX	CC	1	33,35
191T92-1	UC016G, UC012G, UC023G, UC026G	64					1	35,48
191H12-3	UC023G, UC026G, UC016G, UC012G, EA3500S, EA3600F, UC4000/1/A, UC4020A, UC4030A	56		1,3	3/8"LP	91PX	CC	1
191H10-7	UC021G, UC024G, EY403MP, UA004G, DUA301, UC003G, DUC306, UC3000/1/A	46	1					13,80
191H11-5	UC022G, UC025G, DUC353, DUC357, UC011G, UC015G, UC016G, UC012G	56	1,5	.325"	21BPX	MC	1	15,10
191H29-6	DCS410/38	64					1	25,00
191H03-4	UC011G, UC012G, UC015G, UC016G, UC4010A/UC4041A	56					1,1	90PX
1916A1-3	UC030G	67	1,3	3/8"LP	95TXL	MC	1	36,00
1916A2-1		74					1	40,00
1916A3-9		82	1,6	229PX	95TXL	MC	1	44,00
1916A4-7		82					1	45,00

Barre

Codice	Per modello	Lunghezza (mm)	Spessore	Tipo barra	Attacco motore	N° pezzi per sing. con	€uro
1910W0-3	DUC101, UC100D	10	1,1	Senza rocchetto	--	1	18,75
158476-6	DUC122, UC120D, BUC121, BUC122,	11,5	1,3			1	24,00
1912F1-4	DUC 150	15	1,1			1	14,20
1914S3-3	DUA200	20		1	17,25		
191G22-4	DUC252, DUC254, DUC256, UC006G, EA3110T	25	1,3	Rocchetto	A041	1	15,93
191G14-3	DUC254, DUC256		1,1	1		17,54	
168407-7	DUC254C, DUC256C, DUC353, UC006G, UC003G	30	1,3	Carving	A041	1	69,98
191T85-8	DUC258, UC031		Rocchetto	1		24,00	
191G15-1	EY403MP, UA004G, DUA301, UC003G, DUC306, UC3020A, UC3010A, UC3020A	35	1,1	Rocchetto	A041	1	17,79
191T86-6	UC021G, UC024G					1	18,35
191G16-9	DUC353, DUC357, EA3201S, UC3520A, UC3510A	40	1,1	Rocchetto	A041	1	18,68
191T87-4	UC011G, UC015G, UC022G, UC025G					1	21,75
191T88-2	UC016G, UC012G, UC023G, UC026G	30	1,3	Rocchetto	D025	1	23,05
191G25-8	UC023G, UC026G, UC016G, UC012G, EA3500S, EA3600F, UC4000/1/A, UC4020A, UC4030A					1	19,47
191G23-2	UC021G, UC024G, EY403MP, UA004G, DUA301, UC003G, DUC306, UC3000/1/A	35	1,3	1	16,65		
191G24-0	UC022G, UC025G, DUC353, DUC357, UC011G, UC015G, UC016G, UC012G	38	1,5	--	A041	1	18,32
191G45-2	DCS410/38	40	1,1	1		44,25	
191G17-7	UC011G, UC012G, UC015G, UC016G, UC4010A/UC4041A	45	1,3	Rocchetto	D025	1	18,30
1915Y7-3	1					74,00	
1915Y8-1	UC030G	50	1,6	Rocchetto	D025	1	75,00
1915Y9-9						1	79,00
1916A0-5						1	83,00

	Codice	Tipo catena Oregon	Passo (")	Spessore (") - mm	N° maglie per rotolo	€uro
	957093801	S-70 73 DP	3/8	(0,58) - 1,5	1.637	557,36
	957100801	Super 70 72 LP	3/8	(0,50) - 1,3	1.637	593,93
	957686801	Super 20 21 LP	0,325	(0,58) - 1,5	1.848	592,00
	957103801	Micro Chisel 27 P	0,404	(0,63) - 1,6	1.480	551,30



Protezione barra

Codice	Per barra misura (mm)	N° pezzi per sing. conf.	€uro
413M40-1	100	1	2,70

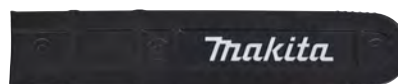

Codice	Per barra misura (mm)	N° pezzi per sing. conf.	€uro
419560-5	150	1	2,52



Codice	Per barra misura (mm)	N° pezzi per sing. conf.	€uro
413T67-3	150	1	2,85
458501-6	250	1	5,10
418845-6	250	1	1,29
413G23-5	300	1	4,05
419561-3	350	1	5,25
452669-0	400	1	4,64



novità

Codice	Per barra misura (mm)	N° pezzi per sing. conf.	€uro
4133L9-9	465	1	2,68



Codice	Per barra misura (mm)	N° pezzi per sing. conf.	€uro
419288-5	400	1	3,60



novità

Codice	Per barra misura (mm)	N° pezzi per sing. conf.	€uro
4133H6-7	535	1	3,50



Codice	Per barra misura (mm)	N° pezzi per sing. conf.	€uro
419242-9	400	1	3,47



Arpione

Codice	Per modello	N° pezzi per sing. conf.	€uro
199067-4	DUC254Z	1	4,53

- FORATURA
DEMOLIZIONE
- FISSAGGIO
AVVITATURA
- LAME
SEGHE
CIRCOLARI
- LAME
SEGHETTO
- UTENSILE
MULTIFUNZIONE
- DIAMANTE
LAVORAZIONE
METALLI
- ABRASIVI
- LAMELLARI
TRATTAMENTO
SUPERFICI
- CARTE
ABRASIVE
- FRESE
PER LEGNO
- ASPIRAZIONE
- GUANTI
DA LAVORO
- TOOL
HOLDERS
- OPE
- ALTRI
ACCESSORI

ACCESSORI PER AFFILATURA CATENE

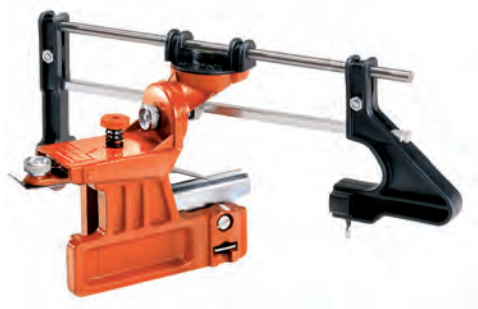

Limatrice super rapida

Codice	N° pezzi per sing. conf.	€uro
953030040	1	77,89



Utensile completo per affilatura manuale

Codice	per catena	N° pezzi per sing. conf.	€uro
1914A1-1	25AP, 80TXL, 91PX, 91VXL, M43 (ø 4,0 mm)	1	19,71
195923-6	90PX, 90SG (ø 4,5 mm)	1	19,71



Affilatore per catena MAXX

Codice	descrizione	N° pezzi per sing. conf.	€uro
341013018	Affilatore con illuminazione	1	1.362,97
965210026	Disco abrasivo 145 x 3 x 22 mm	1	41,59
965210027	Disco abrasivo 145 x 4,5 x 22 mm	1	44,02



965210026
Per catene 062, 084, 092, 290
965210027
Per catene 099, 093, 103, 086



Maneggevole, leggero e pratico per affilare la catena sulla barra. Guida precisa della lima tonda per un angolo di limatura e una profondità di penetrazione uniformi

Guida per lime tonde (modello catena)

Codice	misure	N° pezzi per sing. conf.	€uro
953100040	4 mm (092, 062)	1	50,30
953100048	4,8 mm (086, 484)	1	48,99



Lima affilacatena.

Codice	Per modello	N° pezzi per sing. conf.	€uro
744003-1	UC120D, BUC121, BUC122	1	5,99



Lima tonda per catena

Codice	misure	N° pezzi per sing. conf.	€uro
D-67365	ø 4 mm (5/32")	12	20,50
P-09139-12	ø 5,2 mm (13/64")	12	20,27
P-09145-12	ø 5,5 mm (7/32")	12	21,95



Manici per lime

Codice	per catena	N° pezzi per sing. conf.	€uro
953008020	Manico per lima in plastica con angolo di affilatura	1	10,51



Lima piatta

Codice	Applicazione	N° pezzi per sing. conf.	€uro
953003060-12	per catena	12	100,78

ACCESSORI PER MOTOSEGHE



Filo nylon per avviamento

Codice	misure	N° pezzi per sing. conf.	€uro
985000150	ø 3 mm x 100 m	1	41,59
985000165	ø 4 mm x 100 m	1	55,77



Cacciavite per carburatore

Codice	Applicazione	N° pezzi per sing. conf.	€uro
783012-5	per carburatore	1	0,79

ACCESSORI PER POTATORI



1913K4-9



1914Y8-5



1910J6-0

Fondina e accessorio angolare

Codice	Per modello	N° pezzi per sing. conf.	€uro
1914Y8-5	UC029G	1	10,50
1913K4-9	DUC101, UC100D, DUC150, UC029G	1	28,50
1910J6-0	UA004G, DUA301	1	67,95

ACCESSORI PROFESSIONALI PER MOTOSEGHE



Utensile completo per affilatura manuale

Rif.	Codice	Descrizione	N° pezzi per sing. conf.	€uro
1	950100310	Utensile smontaggio catena con estrattore per catena 3/8" e 0,325"	1	118,04
2	950100350	Estrattore per catene 3/8" e 0,325"	1	15,60
3	950100422	Pezzo di pressione 3/8"	1	19,31



Utensili per motoseghe

Codice	descrizione	N° pezzi per sing. conf.	€uro
941719133	Chiave tendicateni / candela 13/19	1	3,24
949100036	Bocchettone di riempimento	1	46,95
944500795	Strumento pulizia cilindro	1	3,60

OLII



Protettivo biodegradabile atossico per catena

Protettivo totalmente biodegradabile di origine naturale vegetale. Punto di congelamento -7° C.

Forte adesività, conferita da una speciale additivazione, anch'essa totalmente biodegradabile, che fa ancorare il prodotto alle parti lubrificate. Si evitano colamenti e centrifugazioni indesiderate. Completa biodegradabilità ed atossicità di tutti i suoi componenti, e quindi assenza di effetti nocivi sull'ambiente e sulla salute degli operatori.

Codice	descrizione	N° pezzi per sing. conf.	€uro
P-30807N	5 litri	4	76,80
P-08383N	1 litro	12	76,80

ACCESSORI PER ROBOT RASAERBA RM350D



Accessori vari per RM350D

Codice	Descrizione	N° pezzi per sing. conf.	€uro
1913M9-3	Lame e viti di ricambio (3 set)	3	28,50
1913N6-6	Picchetti per fissaggio cavo perimetrale / guida	50	12,76
1913N2-4	Cavo perimetrale (150 m)	1	86,38
1913Y3-9	Cavo perimetrale (50 m)	1	27,92
1913N8-2	Connettori per derivazione cavo	5	19,50
654902-8	Terminale per connessione cavo	1	1,75
1913N4-0	Kit riparazione: 5m cavo + 6 derivatori+ 10 picchetti	1	34,00
1830U1-1	RST001 - Stazione di ricarica	1	510,57
630E33-7	Adattatore AC	1	155,61
699234-6	Cavo di alimentazione	1	22,00

LAME PER RASAERBA



1913H6-4 *Lama per taglio mulching (utilizzo senza cesto)



191Y64-6 *Lama per taglio mulching (utilizzo senza cesto)



191W87-2 **Lama alto flusso per raccolta erba



191Y65-4* Lama per taglio mulching (utilizzo senza cesto)

Codice	Per Modello	Misura (mm)	€uro
GB00000042	DLM330	330	9,89
191D41-2	DLM380/DLM382	380	17,16
1913H0-6	LM003G	380	17,15
1913H4-8	LM004G	430	24,10
1913H6-4*		430	17,90
191D43-8	DLM432	430	16,93
197761-2	DLM431	430	20,63
199367-2	DLM460/DLM463	460	14,36
191D51-9	DLM462, DLM465	460	27,80
191Y97-3	DLM480, DLM481, LM001G, LM001J, LM003J	480	27,15
191Y64-6*		480	27,86
191D52-7	DLM530, DLM532, DLM533, LM001C	530	31,68
191Y96-5	DLM539, LM002G, LM002J, LM004J	530	30,03
191W87-2**	DLM530, DLM532, DLM533, DLM539, LM001C, LM002G, LM002J, LM004J	530	34,65
191Y65-4*		530	29,51
YA00000745	ELM3320	330	10,56
YA00000746	ELM3720	370	13,53
YA00000747	ELM4120	410	15,18
YA00000738	ELM4121	410	17,16
YA00000741	ELM4620-ELM4621	460	18,32

ACCESSORI PER TAGLIO MULCHING E COLLETTORI DI SCARICO PER RASAERBA



Tappo per taglio Mulching

Codice	Descrizione	Misura (mm)	N° pezzi per sing. conf.	€uro
1913H2-2	LM003G	380	1	17,85
191D46-2	DLM382/DLM482	380/430	1	16,38
1913H8-0	LM004G	430	1	10,65
127515-3	DLM462	460	1	14,08
671660001	DLM460	460	1	11,55
413L54-4	LM001G/LM003J	480	1	6,75
413946-5	LM001J	480	1	4,37
127516-1	DLM530/DLM532/LM001C	530	1	10,87
127550-1	DLM533	530	1	15,92
413L55-2	LM002G/LM004J	530	1	5,55
413945-7	LM002J	530	1	4,77



Collettore per scarico laterale

Codice	Descrizione	Misura (mm)	N° pezzi per sing. conf.	€uro
413L56-0	LM001G/LM003J	480	1	13,80
413L57-8	LM002G/LM004J	480	1	11,55
459887-1	DLM530/DLM532/LM001C	530	1	4,53

RULLI PER ARIEGGIATORI



Codice	Descrizione	Per modello	N° pezzi per sing. conf.	€uro
1913J5-0	Rullo per scarificazione	UV001G	1	60,11
1913J7-6	Rullo per sfeltrimento	UV001G	1	56,18
YA00001316	Rullo per scarificazione	UV3200	1	32,00
652024719	Rullo per sfeltrimento	UV3200	1	44,92
652024746	Rullo per scarificazione	UV3200	1	31,42
652024750	Rullo "combinato"	UV3600	1	26,80
652024749	Rullo per sfeltrimento	UV3600	1	112,20



- FORATURA DEMOLIZIONE
- FISSAGGIO AVVITATURA
- LAME SEGHE CIRCOLARI
- LAME SEGHE
- UTENSILE MULTIFUNZIONE
- DIAMANTE LAVORAZIONE METALLI
- ABRASIVI
- LAMELLARI TRATTAMENTO SUPERFICI
- CARTE ABRASIVE
- FRESE PER LEGNO
- ASPIRAZIONE
- GUANTI DA LAVORO
- TOOL HOLDERS
- OPE**
- ALTRI ACCESSORI

FILI PER DECESPUGLIATORI

Per ottenere dei buoni e duraturi risultati, mai accontentarsi di un semplice filo. I fili MAKITA sono adatti ad ogni utilizzo. La scelta è ampia: fili di lunghezza, forma e sezione trasversale.

Sono inoltre abbinabili alla corrispondente testina grazie al colore contrassegnato.



Fili in Nylon standard sezione tonda



Forma	Ø	Lunghezza	Codice	€uro
○	1,3 mm	15 m	369224807	2,78
●	1,5 mm	15 m	E-02733	2,70
●	2,0 mm	15 m	E-02705	2,97
●	2,0 mm	126 m	E-02711	13,40
●	2,4 mm	15 m	E-02749	3,96
●	2,4 mm	87 m	E-02761	14,65
●	2,4 mm	262 m	E-02783	36,75



Fili in Nylon standard sezione quadra



Forma	Ø	Lunghezza	Codice	€uro
■	2,4 mm	15 m	E-02808	4,05
■	2,4 mm	69 m	E-02814	13,75
■	2,4 mm	206 m	E-02820	37,15



Fili in Nylon ricoperti sezione tonda



Forma	Ø	Lunghezza	Codice	€uro
●	3,0 mm	15 m	E-02836	5,50
●	3,0 mm	56 m	E-02842	15,85
●	3,0 mm	126 m	E-02858	44,00



Fili in Nylon ricoperti sezione quadra

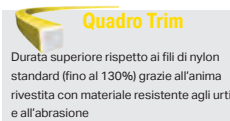

Forma	Ø	Lunghezza	Codice	€uro
■	3,0 mm	15 m	E-02870	5,80
■	3,0 mm	44 m	E-02886	15,00
■	3,0 mm	262 m	E-02892	39,65

BOBINE FILO PER TRIMMER



Bobine file per trimmer

Codice	Descrizione	Misure	N° pezzi per sing. conf.	€uro
DA00000001	UR3000	1,60mm x 7m	1	8,33
195858-1	BUR181/DUR181	1,65mm x 6m	1	6,77
191Y39-5	DUR193		1	7,20

FILI FOUR LEAF

- Blu
- Verde
- Arancione
- Rosso



Forma	Ø	Lunghezza	Codice	€uro
☘	1,65	15 m	E-01731	3,60
☘	1,65	30 m	E-01747	6,75
☘	1,65	445 m	E-01753	49,95



FILO FOUR LEAF RICOPERTO: ALTA RESISTENZA

Forma	Ø	Lunghezza	Codice	€uro
☘	1,65	15 m	1917U4-3	4,03
☘	1,65	30 m	1917U5-1	7,41
☘	1,65	445 m	1917U6-9	53,35



Forma	Ø	Lunghezza	Codice	€uro
☘	2	15 m	E-01769	4,05
☘	2	30 m	E-01775	7,80
☘	2	310 m	E-01781	49,95



FILO FOUR LEAF RICOPERTO: ALTA RESISTENZA

Forma	Ø	Lunghezza	Codice	€uro
☘	2	15 m	1917U7-7	4,64
☘	2	30 m	1917U8-5	8,32
☘	2	310 m	1917U9-3	53,35



Forma	Ø	Lunghezza	Codice	€uro
☘	2,4	15 m	E-01797	5,10
☘	2,4	30 m	E-01806	9,60
☘	2,4	225 m	E-01812	49,95



FILO FOUR LEAF RICOPERTO: ALTA RESISTENZA

Forma	Ø	Lunghezza	Codice	€uro
☘	2,4	15 m	1917V0-8	5,55
☘	2,4	30 m	1917V1-6	10,03
☘	2,4	225 m	1917V2-4	53,35



Forma	Ø	Lunghezza	Codice	€uro
☘	2,7	15 m	E-01828	5,10
☘	2,7	30 m	E-01834	10,80
☘	2,7	180 m	E-01840	49,95



FILO FOUR LEAF RICOPERTO: ALTA RESISTENZA

Forma	Ø	Lunghezza	Codice	€uro
☘	2,7	15 m	1917V3-2	5,78
☘	2,7	30 m	1917V4-0	11,21
☘	2,7	180 m	1917V5-8	53,35

FILI PER DECESPUGLIATORI: CARATTERISTICHE

Forma	Affilatura	Risparmio energetico	Silenziosità	Durata
Tonda 		A	A	
Quadra 	AA			
Four-leaf 	A	AA	AA	
Four-leaf rinforz. 		AA	AA	AA
Quadra a tors. 	AA	AA	AA	

Ø	Sezione	leggero <----- CARICO -----> gravoso			
		erba bassa		erba alta	
		Bassa densità	Alta densità	Bassa densità	Alta densità
1.3mm		←→			
1.6mm-1.65mm		←→			
2.0mm		←→			
2.4mm		←→			
2.7mm		←→			
3.0mm		←→			

Four-leaf **Four-leaf rinforzato**

Quadra a torsione

Basso rumore e risparmio energetico

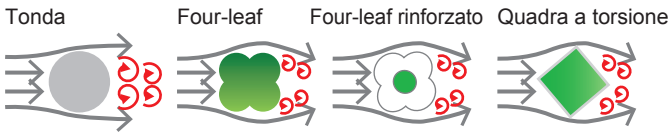

La particolare forma della sezione del filo Four-leaf, caratterizzata da un basso coefficiente di attrito, migliora sensibilmente le performance di taglio, riduce la rumorosità e diminuisce lo sforzo del motore, garantendo fino al 20% di autonomia in più.

La quantità di taglio per 1 carica

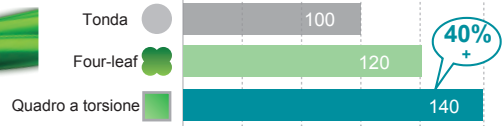

Rumorosità

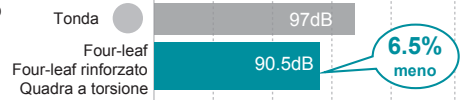

Durata

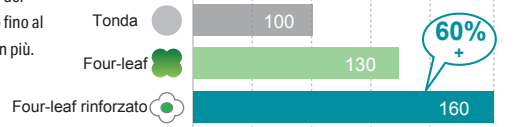

GUIDA ALLA SCELTA DELLE LAME

Descrizione					
		erbacce, erbe	canne arbusti	arbusti ramificati, piante legnose sottili	
Filo di nylon		←→			
Lama in plastica		←→			
Lame in metallo		←→			
		←→			
		←→			
Lama per decespugliatore		←→			
Lama trituratrice		←→			
Lama con taglienti		←→			

TESTINE PER DECESPUGLIATORI

Lame e testine per decespugliatori di ottima qualità, adatte per il taglio di erba e sterpaglie.



Testina	Codice	Misura attacco	Ø Testina (mm)	Ø Filo (mm)	Quantità pezzi per confezione	€uro
Batti e vai per decespugliatori Mitsubishi	384224503	M10X 1,25 LH	130	2,40	1	74,64
Universale batti e vai per decespugliatore	B-02945	M8-M10 X 1,0 E 1,25 LH	105		1	31,10
Batti e vai "Ultra Auto 4L"	B-05125	M10X 1,25 LH		2,40mm X 3m	1	25,92
Batti e vai "Ultra Auto 4L" (con adattatore)	A-81658				1	47,79
	122882-1				1	53,95
	197030-1	M10 x 1,25 LH	102	3,00 x 3m	1	36,75
	191D89-4			2,00mm x 4m	1	18,75
	191D90-9				1	17,70
	191D91-7			2,00mm x 4m	1	18,75
Batti e vai - refill rapido per filo four leaf	191D92-5	M8 x 1,25 LH			1	18,75
	196871-2			2,00mm x 3m	1	19,25
	191D93-3				1	27,15
	1911Y2-9	M10 x 1,25 LH	130	2,70mm x 2m x 2	1	29,50
Batti e vai - refill rapido per filo four leaf (SOLO UR014G)	1911Y3-7	SPLINE 10 T			1	31,00
Batti e vai - refill rapido per filo four leaf	123291-7		102	2,40mm x 2m x 2	1	16,65
Batti e vai (UR100D)	198854-8	M8 x 1,25 RH	75	1,65mm x 8m	1	22,15
Batti e vai (DUR189)	198971-4				1	22,50
Batti e vai (DUR187/DUR188)	198385-7			2,00mm x 3m	1	17,50
	198893-8		102		1	19,47
Batti e vai	197993-1			2,40mm x 3m	1	17,16
	199884-2			2,70mm x 3m	1	25,92
	1915D8-4	M10 x 1,25 LH	125	2,0mm x 3m	1	16,50
	1915D7-6			2,4mm x 3m	1	16,50
Batti e vai a profilo piatto (refill rapido)	1914R8-6			2,0mm x 3m	1	19,75
	1914R6-0		ADATTATORE M8 INCLUSO	2,4mm x 3m	1	19,75

LAME PER DECESPUGLIATORI



Lame a 2/3/4 denti



Lame per decespugliatori, di ottima qualità, adatte per il taglio di erba e sterpaglie.

Rif.	Codice	Ø (mm)	Spessore (mm)	Ø Foro (mm)	Quantità pezzi per confezione	€uro
1	D-66058	230	2	25,4	1	6,75
1	198345-9	255			1	11,93
1	D-66064	255	2,0	25,4	1	7,80
1	195624-6	305			1	12,40
3	D-66008	230	1,8	25,4	1	8,15
3	D-66014	255	2,0		1	8,76
5	729021-0*	305	1,8	25,4	1	23,27
5	D-66020	230	3,0		1	10,14
5	D-66036	255			1	10,26
5	D-66042	305			1	10,79

* in dotazione EM4350LH/UH - EM4351UH



2 denti da triturazione per UR012G / UR013G



Da disboscamento per UR012G / UR013G

Lame da 8 a 80 denti



Lame per decespugliatori. Adatte per il taglio di erba, sterpaglie fitte e resistenti e piccoli cespugli

Rif.	Codice	Descrizione	Ø (mm)	Spessore (mm)	Ø Foro (mm)	Quantità pezzi per confezione	€uro
4	B-01747		255	1,8	25,4	1	10,37
4	D-73324	8 denti	230		20,0	1	12,30
--	199874-5	Triturazione	-	3,9	25,4	1	34,65
--	199872-9	Disboscamento	225	1,8		1	22,50

Protezioni decespugliatori per lame in metallo

Protezione lame per disboscamento



Codice	Descrizione	Per modello	Ø Tubo (mm)	Quantità pezzi per confezione	€uro
199873-7	Senza collare per aggancio	UR012G	28mm	1	25,00
1911Y0-3	(da utilizzare con lama 199872-9)	UR013G		1	36,75
1912L4-0	Con collare per aggancio (da utilizzare con lama 199872-9)	UR006G, DUR369A	25,4mm	1	21,15

Protezione lame per triturazione



Codice	Descrizione	Per modello	Ø Tubo (mm)	Quantità pezzi per confezione	€uro
199875-3	Senza collare per aggancio (da utilizzare con lama 199874-5)	UR012G	28	1	20,76
1911Y1-1		UR013G		1	25,50

ACCESSORI PER TAGLIASIEPI



Coprilama per tagliasiepi

Codice	Per modello	N° pezzi per sing. conf.	€uro
413L91-8	DUH507	1	4,40
413L92-6	DUH606/DUH607	1	5,40
450490-1	UH6580, DUH751, UH004, UH7580		3,24
413720-1	DUN461W/UN460WD		4,95
412911-1	UH004		7,92
412912-9	UH005		8,43
458342-0	DUM604 / UH201D (160mm)	1	3,26
452055-5	DUM604 / UH201D (160mm)	1	3,15
413B98-4	UH013G	1	8,58
413B99-2	UH014G	1	10,56



Lama tagliabordi

Codice	Per modello	Misure (mm)	N° pezzi per sing. conf.	€uro
191N23-4	DUM111	110	1	35,81
195267-4	UM164D, UM168Z, DUM604	164	1	44,38



Vassoio raccogli foglie

Codice	Per modello (misura)	N° pezzi per sing. conf.	€uro
457426-1	DUM604 / UH201D (160 mm)	1	3,71
195279-7	UH200D (200 mm)	1	4,50
198401-5	DUM604, UH201D (200 mm)	1	6,75
199151-5	DUH501, DUH601, DUH751	1	28,05
191T43-4	DUN461W/UN460WD	1	18,94
1910M5-3	DUN500W	1	40,43
1910T1-0	DUH507	1	37,45
1910T2-8	DUH606/DUH607	1	40,89
191R51-3	UH004G	1	54,95
191R52-1	UH005G	1	84,48
191D33-1	UH013G	1	25,92
191D34-9	UH014G	1	37,42

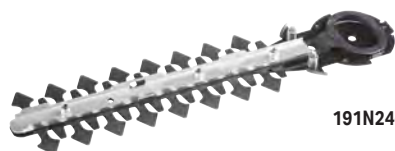

191N24-2

Lama tagliasiepi

Codice	Per modello	N° pezzi per sing. conf.	€uro
195272-1	UH200, UH201	1	30,30
195272-1	UH201	1	30,30
191R54-7	DUH751/UH005	1	136,95
1911J1-6	DUH507	1	60,00
191R53-9	DUH601, UH004G	1	123,00
1910H9-0	DUH606	1	67,95
1911J2-4	DUH607	1	64,40
196688-3	DUH651, UH6580	1	113,08
191N24-2	DUM111	1	24,75
191Y03-6	UH013G	1	131,54
191Y05-2	UH014G	1	147,91
194663-3	UH5570	1	52,95
194666-7	UH6570	1	69,43
194675-6	UH7580	1	98,55
191P00-8*	DUN461/UN460	1	62,04
191C14-9*	DUN500W	1	111,86

* = lame per tagliasiepi telescopici



ACCESSORI PER TRIMMER



Prolunga telescopica cm 220

Codice	Per modello	N° pezzi per sing. conf.	€uro
195595-7	DUC122	1	253,28



Prolunga regolabile

Codice	Per modello	N° pezzi per sing. conf.	€uro
195187-2	UM164, UM168, UH200	1	66,00

Prolunga telescopica 107 cm

Codice	Per modello	N° pezzi per sing. conf.	€uro
198516-8	DUM604, UM110D, DUM111	1	70,13



Testine con lame in nylon

Codice	Descrizione	N° pezzi per sing. conf.	€uro
198848-3	Testina 3 lame larghezza taglio 230mm PER UR100D (M8x1,25R)	1	18,54
198383-1	Testina universale 3 lame larghezza taglio 255mm (M8x1,25R, M8x1,25L, M10x1,25L)	1	21,95
199868-0	Testina 3 lame larghezza taglio 305mm (M10x1,25L)	1	35,81



Lame ricambio in nylon

Codice	Descrizione	N° pezzi per sing. conf.	€uro
198851-4	Per testina taglio 230mm	12	6,05
198426-9	Per testina taglio 255mm	12	11,88
199870-3	Per testina taglio 305mm	12	10,56



Tracolla

Codice	Descrizione	N° pezzi per sing. conf.	€uro
125516-5	Singola: DUR192L, DUR193L, DUX18, UR003G	1	4,46
122D94-0	Singola con imbottitura: DUR192L, DUR193L, DUX18, UR003G	1	4,90
127759-5	Tracolla singola con imbottitura: UX01G, UR014GZ	1	5,61

ACCESSORIO PER ATOMIZZATORE



Coperchio deflettore di flusso

Codice	Per modello	N° pezzi per sing. conf.	€uro
198249-5	PM001G	1	7,84



novità

Tubo di collegamento per taglio ad umido
CE001/3/4G

Codice	Per modello	N° pezzi per sing. conf.	€uro
1915Y2-3	DUS054, DUS1018, DUS158	1	7,84

novità

Campana per diserbo 320mm



Codice	Per modello	N° pezzi per sing. conf.	€uro
198249-5	DUS054, DUS108, DUS158	1	7,84

novità

Misurino graduato



Codice	Per modello	N° pezzi per sing. conf.	€uro
PR00000317	DUS054, DUS1018, DUS158	1	7,84

novità



Ugelli nebulizzatori

Codice	Descrizione / per modello	N° pezzi per sing. conf.	€uro
R PR00000255	Doppio per DUS108, DUS158	1	8,90
R PR00000251	Singolo per DUS108, DUS158	1	8,90
R PR00000142	Doppio per DUS054, US053D	1	5,28



Imbracatura

Codice	Descrizione	N° pezzi per sing. conf.	€uro
122906-3	Comfort: UR006G, UR007G	1	24,75
122A37-4	Confort: UR006G, UR012G	1	24,75
191K37-5	Per potatori telescopici: DUA301Z, UA004G	1	21,95
199378-7	Professionale, imbottita: DUR369A, UR006G, UR007G, UR012G, UR013G	1	60,00
1915M3-7	Professionale regolabile a due spallacci - blu: UR012G, UR013G, UR006G	1	188,00
1915M4-5	Professionale regolabile a due spallacci - alta visibilità: UR012G, UR013G, UR006G	1	188,00



Lama Inferiore

Lama Superiore



Lame per Cesioie per Potatura

Codice	Tipo	N° pezzi per sing. conf.	€uro
197366-8	Superiore standard per DUP361/DUP362	1	57,35
199168-8	Superiore per legno duro per DUP361/DUP362	1	76,80
197367-6	Inferiore standard per DUP361/DUP362	1	56,40
199169-6	Inferiore per legno duro per DUP361/DUP362	1	114,70



Cavo alimentazione

Codice	Per modello	N° pezzi per sing. conf.	€uro
661445-3	DUP361, DUP362	1	89,30



Zaino

Fondina

Zaino e fondina

Codice	Tipo	N° pezzi per sing. conf.	€uro
161377-9	Zaino (Makita)	1	33,66
161378-7	Zaino (Dolmar)	1	33,66
161379-5	Fondina	1	11,90



Lame standard per Potatura

Codice	Tipo	N° pezzi per sing. conf.	€uro
1911W2-5	Superiore per UP100D	1	23,77
1911W1-7	Inferiore per UP100D	1	22,28
1913P4-4	Superiore per DUP180	1	21,67
1913P3-6	Inferiore per DUP180	1	20,44
1916M8-3	Superiore e inferiore) per DUP181	1	23,00



novità

Prolunga per tagli a terra 1.100mm

Codice	Per modello	N° pezzi per sing. conf.	€uro
1916B3-6	DUP180, DUP181	1	142,50



Fondina

Codice	Per modello	N° pezzi per sing. conf.	€uro
162C23-5	UP100D DUP180	1	5,90



Codice	Descrizione	N° pezzi per sing. conf.	€uro
194679-8	Fascia elastica supporto cavo per braccio	1	9,00
194677-2	Supporto cavo da cintura	1	2,70
158024-1	Gancio di fissaggio per cavo o spina di corrente	1	1,80

FORATURA
DEMOLIZIONE

FISSAGGIO
AVVITATURA

LAME
SEGHE
CIRCOLARI

LAME
SEGHE
TAVOLE

UTENSILE
MULTIFUNZIONE

DIAMANTE
LAVORAZIONE
METALLI

ABRASIVI

LAMELLARI
TRATTAMENTO
SUPERFICI

CARTE
ABRASIVE

FRESE
PER LEGNO

ASPIRAZIONE

GUANTI
DA LAVORO

TOOL
HOLDERS

OPE

ALTRI
ACCESSORI

ACCESSORI PER DCU180Z

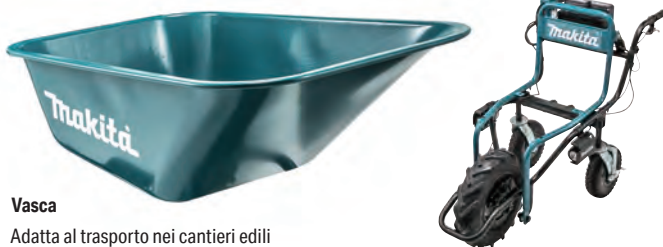

Vasca

Adatta al trasporto nei cantieri edili



Codice	Dimensioni (mm)	N° pezzi per sing. conf.	€uro
199008-0	590 x 880 x 300 (90lt)	1	337,72



Telaio tubolare

Adatto per trasporto di tronchi, terriccio, sacchi, ecc.. Togliendo le barre laterali è possibile trasportare materiali più voluminosi



Codice	Dimensioni (mm)	N° pezzi per sing. conf.	€uro
199009-8	Lunghezza: 1110 - 1350 mm/Larghezza: 820 - 1010 mm	1	349,44



Ruote Supplementari

Codice	Regolazione altezza	N° pezzi per sing. conf.	€uro
191A01-6	3 Livelli: 20 / 45 / 100 mm	1	137,10

ACCESSORI PER DCU603 / DCU604 / DCU605



191B69-8 Vasca di carico 200 litri



191B67-2 Telaio tubolare



191B63-0 Unità per scarico manuale



1911B3-6 Vasca piatta 300 litri

Accessori per DCU603/604/605

Codice	Descrizione	N° pezzi per sing. conf.	€uro
191B69-8	Vasca di carico 200 litri	1	1.162,96
191B67-2	Telaio tubolare	1	600,00
191B63-0	Unità per scarico manuale	1	1.010,29
1911B3-6	Vasca piatta 300 litri	1	1.348,87



Ruote opzionali per DCU601 / DCU602 / DCU603 / DCU604 / DCU605

Codice	Descrizione	N° pezzi per sing. conf.	€uro
1911K4-7	Ruota Ø 330mm per asfalto/cemento (nera)	1	112,15
1911K5-5	Ruota Ø 330mm per pavimentazioni trattate (grigia)	1	109,54
1911K6-3	Ruota Ø 210mm per pavimentazioni trattate (grigia)	1	79,02

ACCESSORI PER TRIVELLE

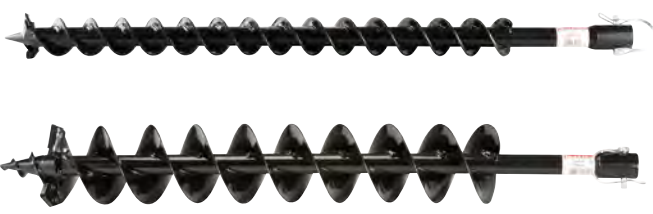

Punte per terreno - Per modelli DDG460 / DG001

Codice	Ø (mm)	Lunghezza (mm)	Lunghezza utile (mm)	N° pezzi per sing. conf.	€uro
E-13611	50	800	550	1	89,76
E-13627	60	800	550	1	95,37
E-13633	80	800	550	1	108,41
E-07294	100	800	550	1	101,48
E-25529	150	800	550	1	124,00
E-25535	200	800	550	1	145,00

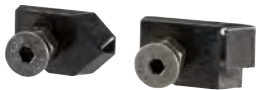

Lame di ricambio per punte trivelle

Codice	Ø (mm)	Codice punta	N° pezzi per sing. conf.	€uro
E-13649	50	E-13611	2	10,56
E-13655	60	E-13627	2	11,22
E-13661	80	E-13633	2	11,88
E-07630	100	E-07294	2	11,88
E-07646	150	E-07303	2	12,71
E-25600		E-25529	2	10,15
E-07652	200	E-07319	2	15,18
E-25616		E-25535	2	12,00



E-25541



E-07325



191P11-3



327684-2



327687-6



327685-0

Accessori per trivelle DDG460/DG001

Codice	Descrizione	N° pezzi per sing. conf.	€uro
E-25541	Spinotto per punta terreno	1	3,95
E-07325	Prolunga per punta terreno 540mm	1	31,68
327684-2	Adattatore per punte Sthil (Tipo A)	1	35,15
327687-6	Adattatore per punte Makita (Tipo D)	1	29,32
327685-0	Adattatore per punte Makita BBA520 / Dolmar PD-520 (Tipo B)	1	47,42
191P11-3	Impugnatura per DDG460/DG001	1	139,32



OLIO E GRASSO PER MARTELLI

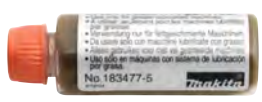
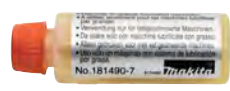

Olio e grasso

Codice	Per modello	Descrizione	N° pezzi per sing. conf.	€uro
P-08377	8035NB	olio 500 cc		10,20
P-08361-50	per tutti i martelli	grasso 30 g		132,87
181573-3	per tutti i martelli	grasso per codolo 100 g		4,17
181490-7	per tutti i martelli (orig. Makita)	grasso 30 g		3,71
198993-4	per tutti i martelli (orig. Makita)	grasso per codolo 100 ml		7,29
183477-5	Per martelli	grasso 30 g		5,10
195127-0	Per tassellatori	grasso 30 g		2,70

ACCESSORI PER CORPI MACCHINA POLIVALENTI UX01GZ (40Vmax), DUX60Z (18Vx2), DUX18Z (18V)

FORATURA
DEMOLIZIONE

FISSAGGIO
AVVITATURA

LAME
SEGHE
CIRCOLARI

LAME
SEGHE
TETTO

UTENSILE
MULTIFUNZIONE

DIAMANTE
LAVORAZIONE
METALLO



TURBINA SPAZZANEVE 300 mm

PROLUNGA 108 cm

ACCESSORIO PER DISERBO



SN400MP

LE400MP (191E24-8)

WA400MP (1913P8-6)

€ 237,57

€ 137,51

€ 370,71

ABRASIVI

LAMELLARI
TRATTAMENTO
SUPERFICI

CARTE
ABRASIVE

FRESE
PER LEGNO

ASPIRAZIONE

GUANTI
DA LAVORO

TOOL
HOLDERS

OPE

ALTRI
ACCESSORI

DECESPUGLIATORE A LAME ROTANTI

DECESPUGLIATORE Ø 30 cm

POTATORE 30 cm 3/8"



EM407MP (191M56-3)

EM408MP (191N31-5)

EY403MP (191T38-7)

€ 708,56

€ 159,56

€ 210,60

I corpi macchina polivalenti Makita sono progettati per adempiere a molteplici lavorazioni in base all'accessorio utilizzato. Il potente motore BL permette lavorazioni gravose prolungate nel tempo rendendole un perfetto supporto nella manutenzione di giardini e spazi verdi. L'utilizzo di materiali di alta qualità e la tecnologia elettronica di gestione del lavoro permettono a queste macchine di essere protagoniste del passaggio da macchine a scoppio a macchine alimentate da energia elettrica. Tutto questo nel pieno rispetto per l'operatore, per le persone e per l'ambiente. **UX01GZ** (40Vmax) grazie alla potente batteria XGT è consigliato per le operazioni più gravose. **DUX60Z** (18Vx2) esprime il massimo in termini di velocità e facilità d'uso nelle lavorazioni di potatura e bordatura. **DUX18Z** (18V) è particolarmente indicato per la cura degli spazi verdi in ambito civile.

TAGLIASIEPI (ORIENTABILE 53 cm/135")



EN401MP (196256-2)

€ 354,00

TAGLIASIEPI 49 cm



EN410MP (197734-5)

€ 198,90

SFALCIATORE ORIENTABILE 250 mm

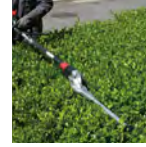

EN422MP (1912T0-4)

€ 220,50

TAGLIASIEPI ORIENTABILE 50 cm



EN402MP (1912T8-8)

€ 234,00

TAGLIABORDI



EE400MP (196752-0)

€ 198,90

FALCIATORE 33 cm / 50 cm



EN424MP (1913C9-3) (33 cm)

€ 262,50

1912V6-6 (lama ricambio 33 cm) € 103,70

EUAEN425MP (50 cm)

€ 297,00

1916X3-0 (lama ricambio 50 cm) € 143,50

SPAZZOLONE ROTATIVO - RULLO Ø 265 mm



R XNR0000549

€ 133,15



SW400MP (199339-7)

€ 508,74

SPAZZOLONE ROTATIVO - SETOLE Ø 250 mm



R XNR0000548

€ 152,38



BR400MP (199318-5)

€ 565,50

FRESATRICE PER TERRENO Ø 23 cm, LARGHEZZA 16 cm



KR401MP (199181-6)

€ 354,00

SOFFIATORE



40Vmax
36V

UX01GZ

DUX60Z

UB401MP (191P72-3)

€ 237,16

SOFFIATORE



18V
DUX18Z

DUX18Z

UB402MP (1912R8-4)

€ 108,60

POMPA ASPIRAZIONE LIQUIDI



PF400MP

€ 262,65

FORATURA
DEMOLIZIONE

FISSAGGIO
AVVITATURA

LAME
SEGHE
CIRCOLARI

LAME
SEGHE
TO

UTENSILE
MULTIFUNZIONE

DIAMANTE
LAVORAZIONE
METALLI

ABRASIVI

LAMELLARI
TRATTAMENTO
SUPERFICI

CARTE
ABRASIVE

FRESE
PER LEGNO

ASPIRAZIONE

GUANTI
DA LAVORO

TOOL
HOLDERS

OPE

ALTRI
ACCESSORI

ACCESSORI PER IDROPULTRICI AD ALTA PRESSIONE

FORATURA
DEMOLIZIONEFISSAGGIO
AVVITATURALAME
SEGHE
CIRCOLARILAME
SEGHETTOUTENSILE
MULTIFUNZIONEDIAMANTE
LAVORAZIONE
METALLO

ABRASIVI

LAMELLARI
TRATTAMENTO
SUPERFICICARTE
ABRASIVEFRESE
PER LEGNO

ASPIRAZIONE

GUANTI
DA LAVOROTOOL
HOLDERS

OPE

ALTRI
ACCESSORI

Codice	Descrizione	HW112	HW132	HW140	HW151	N° pezzi per sing. conf.	€uro
609041167	Tubo pulizia 16 m		✓	✓	✓	1	121,80



Codice	Descrizione	HW112	HW132	HW140	HW151	N° pezzi per sing. conf.	€uro
609041163	Kit aspira-acqua		✓	✓	✓	1	60,00



Codice	Descrizione	HW112	HW132	HW140	HW151	N° pezzi per sing. conf.	€uro
609041185	Spazzola fissa		✓	✓	✓	1	20,75



Codice	Descrizione	HW112	HW132	HW140	HW151	N° pezzi per sing. conf.	€uro
609041187	Spazzola rotante	✓	✓	✓	✓	1	40,72



Codice	Descrizione	HW112	HW132	HW140	HW151	N° pezzi per sing. conf.	€uro
609041175	Kit spazzola patio	✓	✓			1	67,95



Codice	Descrizione	HW112	HW132	HW140	HW151	N° pezzi per sing. conf.	€uro
609040732	Kit pulitore grandi superfici	✓	✓	✓	✓	1	70,67



Codice	Descrizione	HW112	HW132	HW140	HW151	N° pezzi per sing. conf.	€uro
609040740	Kit pulitore grandi superfici con serbatoio	✓	✓	✓	✓	1	86,70



Codice	Descrizione	HW1200	HW1300	DHW080	HW001G	N° pezzi per sing. conf.	€uro
127104-4	Vasca/Contenitore			✓		1	92,00
LX00000001	Ugello con serbatoio per schiuma			✓		1	9,00
LX00000002	Tubo inclinato			✓		1	14,50
LX00000003	Spazzola per ruote			✓		1	11,00
197822-8	Lancia con ugello rotante	✓	✓	✓	✓	1	12,71
197876-5	Lancia vario spray	✓	✓	✓	✓	1	26,40
1912Y4-1	Ugello per lancia variospray				✓	1	21,00
1912Y5-9	Prolunga per lancia variospray				✓	1	31,25
1912Y6-7	Lancia variospray				✓	1	25,75
191U84-6	Prolunga per lancia				✓	1	10,60
197842-2	Pistola con sicura	✓		✓		1	23,27
197879-9	Strumento pulizia ugello	✓	✓	✓		1	1,98
197881-2	Connettore tubo	✓	✓	✓		1	4,95
122F22-7	Raccordo 3/4" per rubinetto				✓	1	3,20
197824-4	Ugello rotante per rimozione sporco	✓	✓	✓		1	13,53
197883-8	Giunto attacco rapido	✓	✓	✓		1	4,95
197870-7	Set lance in alluminio	✓	✓	✓		1	54,95
198909-9	Lancia angolata (90°)	✓	✓	✓		1	34,85
197831-7	Spazzola rotante	✓	✓	✓		1	18,32
197828-6	Spazzola standard	✓	✓	✓		1	9,08
197864-2	Spazzola con paraspruzzi	✓	✓	✓		1	23,27
197840-6	Tubo pulizia 15m	✓	✓	✓		1	35,81
197837-5	Tubo pulizia 10 m	✓	✓	✓		1	29,87
126766-5	Prolunga alta pressione 5 m			✓	✓	1	18,00
197845-6	Tubo alta pressione 5 m	✓	✓	✓		1	31,68
197847-2	Tubo alta pressione 8 m	✓	✓	✓		1	45,71
197850-3	Tubo alta pressione 10 m	✓	✓	✓		1	51,65
197867-6	Giunto anti torsione per tubo	✓	✓	✓	✓	1	14,70
197873-1	Set tubo aspirazione	✓	✓	✓		1	38,12
1910R1-6	Tubo di collegamento rete (3m)	✓	✓	✓	✓	1	19,95
1910R2-4	Set tubo aspirazione (0,6m)	✓	✓	✓	✓	1	28,80
197853-7	Adattatore per HW132	✓	✓	✓		1	7,43
123784-4	Tubo standard HP 10 m	✓	✓	✓		1	28,28
1912Y2-5	Ugello con serbatoio per schiuma	✓	✓	✓	✓	1	18,00

FORATURA
DEMOLIZIONEFISSAGGIO
AVVITATURALAME
SEGHE
CIRCOLARILAME
SEGHE
TETTOUTENSILE
MULTIFUNZIONEDIAMANTE
LAVORAZIONE
METALLI

ABRASIVI

LAMELLARI
TRATTAMENTO
SUPERFICICARTE
ABRASIVEFRESE
PER LEGNO

ASPIRAZIONE

GUANTI
DA LAVOROTOOL
HOLDERS

OPE

ALTRI
ACCESSORI

ACCESSORI PER HW102 E HW112

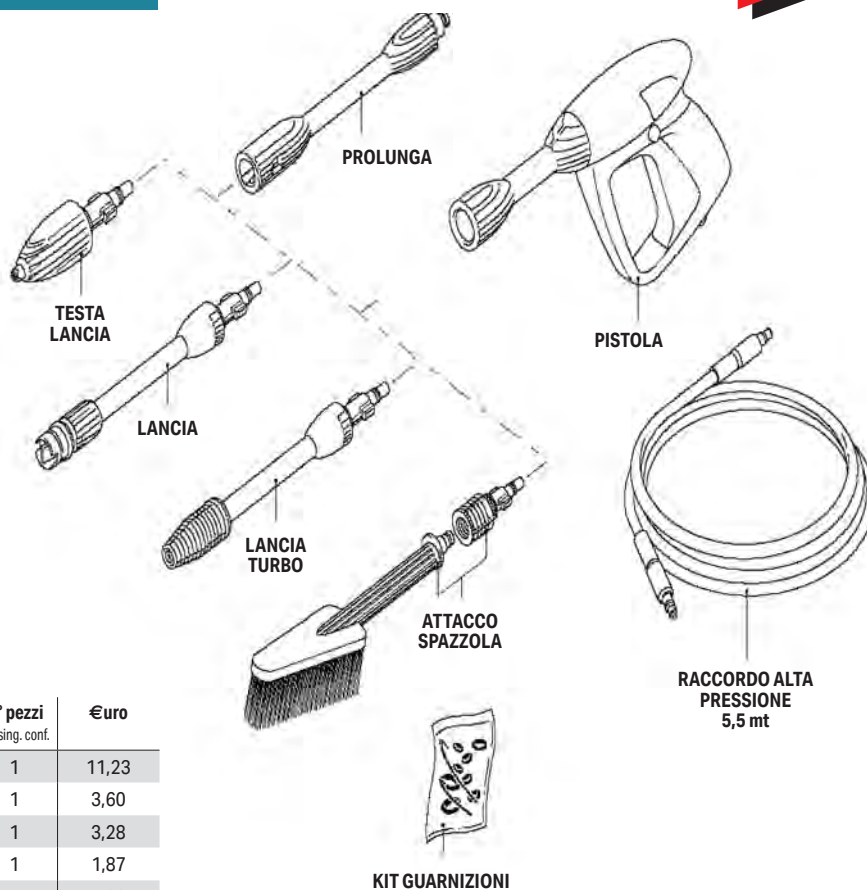

Idropulitrici 100/120 bar

Codice	Tipo	Descrizione	N° pezzi per sing. conf.	€uro
609320152	Z	Pistola	1	11,23
609640650	Z	Lancia	1	3,60
609320120	Z	Lancia turbo	1	3,28
609640670	Z	Testa lancia	1	1,87
609640950	Z	Attacco spazzola	1	4,68
609640660	Z	Raccordo alta pressione 5,5 m	1	40,72
609641140	Z	Kit guarnizioni	1	2,81
609641590	Z	Tubo alta pressione 5,5 m	1	46,02

ACCESSORI PER HW132

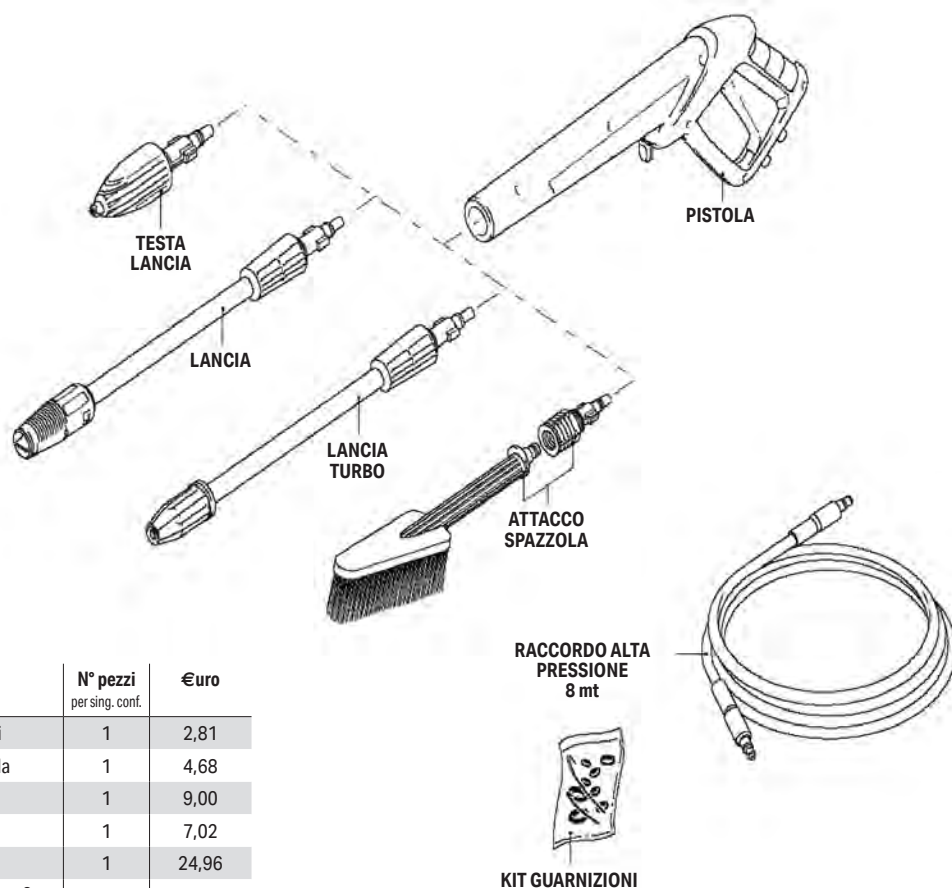

Idropulitrici 100/120 bar



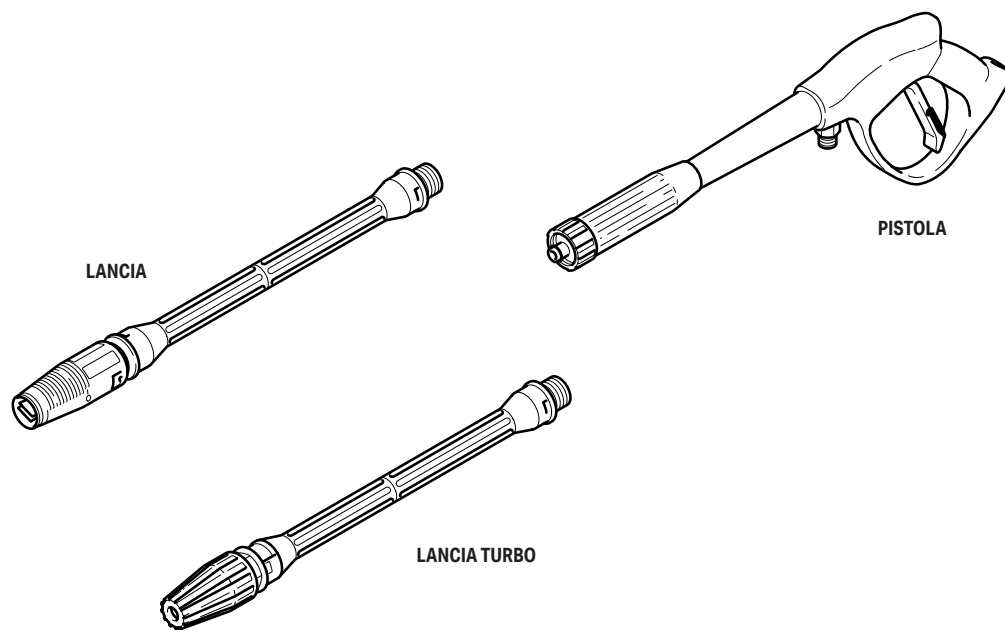

Codice	Tipo	Descrizione	N° pezzi per sing. conf.	€uro
609641140	Z	Kit guarnizioni	1	2,81
609640950	Z	Attacco spazzola	1	4,68
609640940	Z	Lancia turbo	1	9,00
609640930	Z	Lancia	1	7,02
609640920	Z	Pistola	1	24,96
609641570	Z	Raccordo alta pressione 8m (nuovo modello)	1	67,95



Idropulitrice ad alta pressione

Codice	Tipo	Descrizione	N° pezzi per sing. conf.	€uro
609040551	Z	Lancia	1	33,85
609041154	Z	Pistola	1	29,95
609040167	Z	Lancia turbo	1	44,25

ACCESSORI PER IDROPULTRICI AD ALTA PRESSIONE

	Codice	Descrizione	HW102	HW111	HW112	HW132	HW140	HW151	N° pezzi per sing. conf.	€uro
	609041169	Lancia turbo	✓	✓					1	12,01
	609041173	Lancia turbo Pro					✓	✓	1	76,80
	609041183	Prolunga tubo 8 mt					✓	✓	1	86,70
	609041165	Tubo pulizia 10 mt				✓	✓	✓	1	76,80

FORATURA
DEMOLIZIONE

FISSAGGIO
AVVITATURA

LAME
SEGHE
CIRCOLARI

LAME
SEGHE
TAVOLE

UTENSILE
MULTIFUNZIONE

DIAMANTE
LAVORAZIONE
METALLI

ABRASIVI

LAMELLARI
TRATTAMENTO
SUPERFICI

CARTE
ABRASIVE

FRESE
PER LEGNO

ASPIRAZIONE

GUANTI
DA LAVORO

TOOL
HOLDERS

OPE

ALTRI
ACCESSORI

VITI E CHIAVI



Chiave

Codice	Per modello	Misure (mm)	N° pezzi per sing. conf.	€uro
781203-2	GD0800C, GD0810C	13	1	2,43
781206-6	GD0800C, GD0810C	19	1	3,40



Chiave

Codice	Per modello	Misure (mm)	N° pezzi per sing. conf.	€uro
781007-2	9501B	14	1	2,92
781037-3	N910, 9501BH, 9503BH, 9541, 9524NB, 9527NB, 9527PB	17	1	3,15



Chiave

Codice	Per modello	Misure (mm)	N° pezzi per sing. conf.	€uro
781213-9	3620	8	1	3,24
781029-2	3612B, 3612C, 3612BR	21	1	6,64
781006-4	3620, 3600B	13	1	2,92
781034-9	RP1800, RP2300	24	1	3,89
782024-5	RS001, RS002	13-22	1	3,47



782402-9



782407-9

Chiave a due punti

Codice	Per modello	Misure (mm)	N° pezzi per sing. conf.	€uro
782412-6	HK1800, HK1810	28	1	3,40
197610-3	Smerigliatrici angolari	35	1	5,72



Chiave a due punti

Codice	Per modello	N° pezzi per sing. conf.	€uro
782401-1	3901, PC1100	1	4,46



Chiave 2 punti 60 mm

Codice	Per modello	N° pezzi per sing. conf.	€uro
JM27170004	2712	1	6,75



Chiave

Codice	Per modello	N° pezzi per sing. conf.	€uro
782209-3	1100, N1900B, 1911B, N1923B, 1923H, 1902, 1805B, 1901	1	1,85



Carrello troncatrici DC

Codice	Per modello	N° pezzi per sing. conf.	€uro
1914H2-8	CE001G	1	730,00



Carrello mototroncatrici

Codice	Per modello	N° pezzi per sing. conf.	€uro
197980-0	DPC7301, DPC6401, DPC7311, DPC8132, EK8100, EK7302	1	1.025,00



Carrello mototroncatrici

Codice	Per modello	N° pezzi per sing. conf.	€uro
196354-2	EK7651H	1	1.025,00



Serbatoio acqua

Codice	Per modello	N° pezzi per sing. conf.	€uro
394365250	Per carrello cod. 197980-0/196354-2	1	152,29
957802600*	Serbatoio a pressione per mototroncatrice	1	504,00

* Serbatoio a pressione



Banchetto

Codice	Per modello	N° pezzi per sing. conf.	€uro
194093-8	2704N	1	366,30
JM27000300	MLT100N	1	315,50



Carrello e banco per troncatrici

Codice	Per modello	N° pezzi per sing. conf.	€uro
DEAWST05	Tutti i modelli di troncatrice	1	325,05
DEBWST06	Tutti i modelli di troncatrice (tranne DLS600, LH1040/F, LH1201FL)	1	307,73
DEAWST07	Tutti i modelli di troncatrice (tranne DLS600, LH1040/F, LH1201FL)	1	353,80



Piano estensibile

Codice	Per modello	N° pezzi per sing. conf.	€uro
JM21000300	LB1200F	1	108,41



Attacchi rapidi per DEBWST06 e DEAWST07

Codice	N° pezzi per sing. conf.	€uro
JM00000219	2	76,80



Carrello trasporto

Codice	Per modello	N° pezzi per sing. conf.	€uro
JM00000674	HM004G	1	197,00

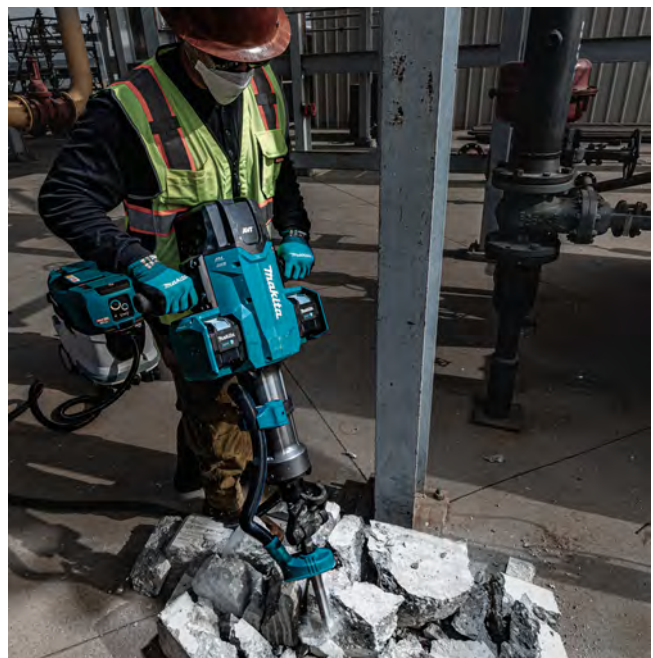

ACCESSORI PER LEGAFERRI DTR180 / DTR181 / TR001G



Codice	Tipo filo	N° pezzi per sing. conf.	€uro
1915N0-0	METALLICO x TR001G - c.a 30 m a bobina	32	208,68
1915N6-8	Impugnatura estensibile per TR001G	1	189,00
199137-9	METALLICO x DTR180/181 - c.a 100 m a bobina	50	25,50
191A57-9	GALVANIZZATO x DTR180/181 - c.a 100 m a bobina		153,90
191J59-9	RICOPERTO IN POLIESTERE x DTR180/181		455,22
162755-6	Scovolino per la pulizia del canale passaggio filo	1	25,50

SPILLI, CHIODI, GRAFFETTE, GROPPINI



Spilli 0,6 x 0,6. 23 Gauge.
Per modello: DPT353, AF500HP, PT354, PT001

Codice	Colore	Lunghezza spillo (mm)	N° pezzi per sing. conf.	€uro
F-31838		25	10.000	14,70
F-31841		30	10.000	16,65
F-31854		35	10.000	18,75
F-32142	Inox	18	10.000	27,15
F-32155	Inox	25	10.000	32,55
F-32171	Inox	35	10.000	44,25



Chiodi con testa a D (clipped head) con inclinazione a 34° su striscia di carta.
Per modelli: DBN900 / GN900 / AN943K

Codice	Ø (mm)	Lunghezza (mm)	Gambo	Trattamento superficiale	N° pezzi per sing. conf.	€uro
P-77051	2,9	50	Zigrinato	Galvanizzato	4.000	172,00
P-77067		65	Zigrinato	Galvanizzato	4.000	202,00
P-77073		65	Zigrinato	Super galvanizzato	4.000	265,00
P-77089	3,1	65	Zigrinato	Galvanizzato	3.000	170,00
P-77110	2,9	76	Zigrinato	Galvanizzato	2.000	120,00
P-77148	3,1	76	Zigrinato	Galvanizzato	2.000	130,00
P-77176		90	Liscio	Galvanizzato	2.000	145,00



Graffette tipo RT
Per modelli: DST112 (18V), ST113D (12VMAX)

Codice	Misure (mm)	N° pezzi per sing. conf.	€uro
F-81521	10 mm	2.500	13,80
F-81518	7 mm		18,24

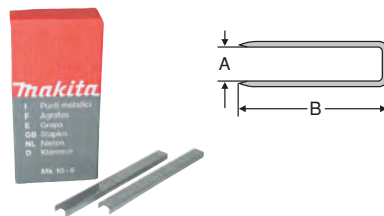

Punti metallici per graffettatrici MK 10-20 Gauge
Per modelli: T221DW, DST221

Codice	Misure A-B (mm)	N° pezzi per sing. conf.	€uro
F-32904	10-6	5.040	8,50
F-32917	10-8	5.040	9,89
F-32647	10-10	5.040	11,12
F-32650	10-13	5.040	12,30
F-32663	10-16	5.040	14,70
F-32676	10-19	5.040	16,65
F-32689	10-22	5.040	19,95



Chiodi Tipo SMOOTH Angolo 16°. Per chiodatrici: AN901/AN902/AN961

Codice	Misure A-B (mm)	N° pezzi per sing. conf.	€uro
F-31256	2,5x57	8.100	107,49
F-30900	2,5x65		123,76
F-31317	3,1x90	4.050	125,89

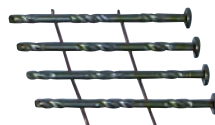

Chiodi Tipo SCREW Angolo 16°. Per chiodatrici: AN901/AN902/AN961

Codice	Misure A-B (mm)	N° pezzi per sing. conf.	€uro
F-30971	2,9x50	9.000	141,90
F-31285	2,9x73	6.750	153,40
F-31320	3,1x75	4.050	112,63



Chiodi Tipo RING Angolo 16°. Per chiodatrici: AN901/AN902/AN961

Codice	Misure A-B (mm)	N° pezzi per sing. conf.	€uro
F-33382	2,5x45	10.800	108,41
F-33401	2,5x57		114,21
F-33414	2,5x65	8.100	115,17
F-33469	3,1x90		115,17

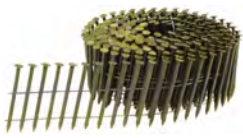
Chiodi Tipo SMOOTH Per chiodatrici: AN902/AN911H

Codice	Misure A-B (mm)	N° pezzi per sing. conf.	€uro
F-31298	3,1X75 SMOOTH	4.050	105,00
F-31304	3,1X85 SMOOTH	4.050	119,00
F-30878	2,5X57 SCREW	8.100	112,69
F-31269	2,5X65 SCREW	8.100	134,54
F-31272	2,9X57 SCREW	6.750	125,31



CHIODI ELETTROSALDATI 15°. Per chiodatrici: AN454

Codice	Misure A-B (mm)	N° pezzi per sing. conf.	€uro
F-30791	3,1 X 38	7.200	101,48
F-30807	3,1 X 45	7.200	119,46

Chiodi 18GA x GN420

Confezioni da 1000 chiodi in strisce da 10 pz.

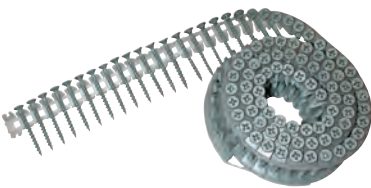
Codice	Tipo	Lunghezza	Diametro	N° pezzi per sing. conf.	€uro
1917N8-6	Premium	15	3,1	1000	48,00
1917N7-8		17		1000	48,00
1917N6-0		22		1000	48,00
1917N5-2		27		1000	48,00
1917N4-4		32		1000	48,00
1917M9-7	Standard	40	2,6	1000	48,00

Viti nastrate CF 2000

Per modelli: AR410HR

Codice	Tipo	Misure (mm)	N° pezzi per sing. conf.	€uro
F-32856	PH2	3,5 x 41 metallo	20	40,32
F-32872	PH2	3,8 x 28 legno	20	37,85
F-32885	PH2	3,8 x 32 legno	20	40,32
F-32898	PH2	3,8 x 41 legno	20	40,32

Groppini inclinati 34° tipo 15GA

Per modello: DBN620 / AF633

Codice	Misure A-B (mm)	N° pezzi per sing. conf.	€uro
F-31960	32	4.000	26,27
F-31973	38	4.000	31,52
F-31986	45	4.000	32,86
F-31999	50	4.000	34,89
F-32007	57	4.000	42,31
F-32010	64	4.000	62,95

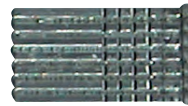
Groppini tipo 18GA

Per modelli: AF503A-AF505-AF506-DFN350-AF550H-DBN500

Codice	Misure A-B (mm)	N° pezzi per sing. conf.	€uro
F-31867	15	5.000	9,60
F-31870	20	5.000	12,30
F-31883	25	5.000	13,05
F-31896	30	5.000	15,60
F-31902	32	5.000	18,07
F-31915	35	5.000	17,70
F-31928	38	5.000	19,95
F-31931	40	5.000	22,50
F-31944	45	5.000	25,50
F-31957	50	5.000	25,50

Graffette tipo 90-18G

Per modello: DST630 / AT638

Codice	Misure A-B (mm)	N° pezzi per sing. conf.	€uro
F-32557	16	5.000	10,51
F-32560	19	5.000	11,90
F-32573	22	5.000	14,21
25	25	5.000	21,71
F-32599	28	5.000	17,15
F-32605	30	5.000	18,23
F-32618	32	5.000	18,23
F-33649	38	5.000	29,74

Groppini tipo 16GA

Per modelli: DBN601 / DBN600

Codice	Misure A-B (mm)	N° pezzi per sing. conf.	€uro
F-33890	15	2.000	9,71
F-33906	19	2.000	8,33
F-33922	25	2.000	9,27
F-33948	32	2.000	13,05
F-33964	38	2.000	12,02
F-33980	45	2.000	14,86
F-33993	50	2.000	17,41
F-34027	64	2.000	19,96

Contentore chiodi ad alta capacità

Per modelli: DBN900 / BN001G - DBN901 / BN002G

Codice	Per modello	N° pezzi per sing. conf.	€uro
1914P1-6	DBN900 / BN001G	1	177,93
1914P9-0	DBN901 / BN002G	1	225,00

ALTRI ACCESSORI



Accessori chiodatrice a gas

Codice	Descrizione	Quantità	€uro
194852-0	Kit pulizia GN420/GN900	1	58,89
242075-5	Pulitore	1	18,23
242094-1	Gas x GN	1	14,21
242088-6	Gas x GF	1	9,12



Accessori per DVP180/DVP18

Codice	Descrizione	N° pezzi per sing. conf.	€uro
AS0VP051MK	VACUOMETRO DVP180	1	179,83
AS0AI154MK	TUBO CON VALVOLA CHIUSURA	1	150,90
AS00VP050M	OLIO X DVP180/DVP181 150ML	1	44,25
AS0VP085MK	OLIO X DVP180 150ML	1	9,26
AS0VP083MK	OLIO X DVP181 300ML	1	15,60

ACCESSORI PER DMP181 / MP001GZ / DGP180



Accessori per MP100/DMP180/DMP181

Codice	Descrizione	N° pezzi per sing. conf.	€uro
TE00000796	Prolunga per gonfiaggio pneumatici dritta	1	29,99
TE00000691	Prolunga per gonfiaggio pneumatici inclinata 30°	1	20,50
TE00000333	ADATTATORE PER SALVAGENTE/PALLA DA SPIAGGIA	1	0,89
TE00000594	ADATTATORE PER VALVOLA FRANCESE	1	0,91
TE00000592	ADATTATORE PER PALLONE DA CALCIO (AGO)	1	1,61
TE00000346	ADATTATORE PER VALVOLA INGLESE	1	1,04



Accessori per GP001G / DGP180

Codice	Descrizione	N° pezzi per sing. conf.	€uro
1910X0-0	SET COMPLETO 400gr DGP180	1	102,08
191A81-2	SET COMPLETO 450gr DGP180	1	107,74
1910X3-4	SET COMPLETO 500gr DGP180	1	133,93
191F24-4	SERBATOIO PER GRASSO 400gr DGP180	1	77,86
1915N4-2	RACCORDO CON BLOCCO GP001G/DGP180	1	45,00
1916U8-9	RACCORDO ANGOLO GP001G/DGP180	1	86,69
1915L9-8	RACCORDO (1PZ) GP001G/DGP180	1	9,25
191W60-2	SET RACCORDI (3PZ) GP001G/DGP180	3	48,31
1911M9-1	Prolunga per ingrassaggio 160mm GP001G/DGP180	1	10,09
1914G9-7	Ugello riempimento manuale da barile GP001G/DGP180	1	6,79
1915E6-5	Adattatore per cartucce 500gr GP001G	1	9,22
1916S5-1	TUBO FLESSIBILE 120cm DGP180	1	60,00
1916S7-7	TUBO FLESSIBILE 60cm DGP180	1	56,60
166094-6	TRACCOLLA X GP001G / DGP180 / UB001	1	3,96



AWS Bluetooth®



Codice	Per modello	N° pezzi per sing. conf.	€uro
199773-1	ASPIRATORI A FILO	1	224,21



Unità di collegamento utensili Bluetooth

Codice	Per modello	N° pezzi per sing. conf.	€uro
198900-7	DLS111ZU, DHR400ZU, DGA514, DSP601	1	58,41



Nasello. Pezzi per confezione: 1

Codice	Per modelli	€uro
4130T1-3	DBN900, DBN901	6,40
1916P4-2	BN001G, BN002G	6,40
422B86-0	DBN601, DBN610	1,82
422B94-1	DST630	1,52
422B81-0	DBN501	0,94
419525-7	BPT350, BPT351	1,94
422372-7	DPT353	0,78
424121-8	DBN500	1,79
R 422464-2	DFN350	1,60
422665-2	FN001G	1,77
422844-2	PT001GD	1,08
422872-7	PT001GD (CHIODATURA PIANA)	1,93

R Ricambio



Braccio vibrante per calcestruzzo

Codice	Misura (mm)	N° pezzi per sing. conf.	€uro
199241-4	Ø 25mm x 1.200mm (VR250)	1	243,35
126207-1	Ø 25mm x 800mm (DVR350)	1	342,84
126206-3	Ø 25mm x 1.200mm (DVR450)	1	353,06
126208-9	Ø 25mm x 2.400mm (DVR850)	1	475,50
1910E1-5	Ø 32mm x 1.200mm (VR003G)	1	279,00
1910E2-3	Ø 32mm x 1.700mm (VR003G)	1	295,50
1910C2-9	Ø 32mm x 2.400mm (VR003G)	1	406,08
1910E3-1	Ø 38mm x 1.200mm (VR004G)	1	295,50
1910C4-5	Ø 38mm x 2.400mm (VR004G)	1	313,50

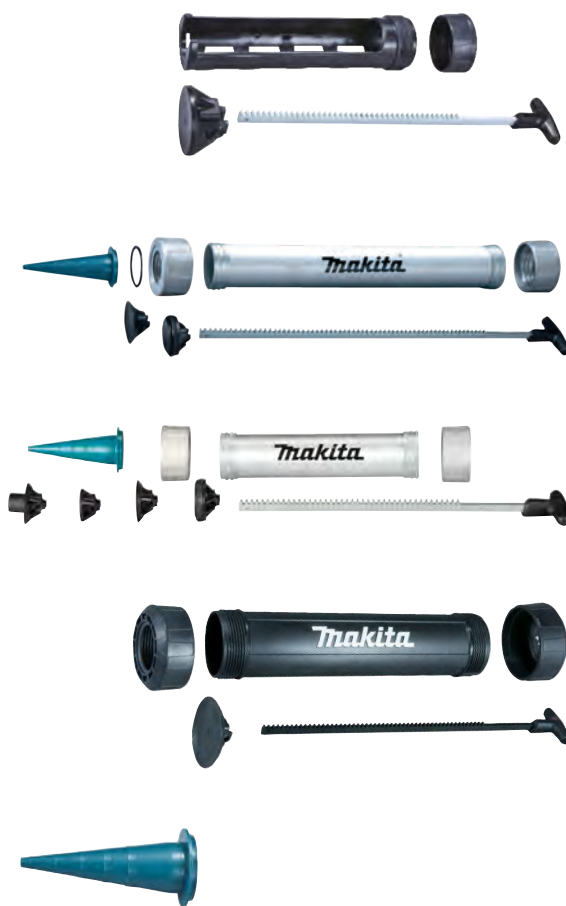

Kit per Pistola Silicone. Contenitore morbido 600 ml.

Codice	Per modello	N° pezzi per sing. conf.	€uro
196351-8	Supporto per cartucce 300ml Ø51mm (SET SUPPORTO A)	1	82,94
1911T4-0	Tubo/supporto per cartucce/salsicce Ø51mm 600ml (SET SUPPORTO B)	1	2,43
197195-9	Tubo/supporto per cartucce/salsicce Ø65mm 800ml (SET SUPPORTO C)	1	2,43
191P89-6	Tubo/supporto per cartucce/salsicce Ø51mm 400ml (SET SUPPORTO D)	1	84,05
454226-0	Beccuccio per 196352-6 e 191P89-6	1	37,42

ACCESSORI PER LIVELLE LASER



Target

Codice	Per modello	N° pezzi per sing. conf.	€uro
LE00785638	TARGET MAGNETICO RED	1	16,38
LE00823195	TARGET MAGNETICO GREEN	1	19,95



Occhiali per laser

Codice	Per modello	N° pezzi per sing. conf.	€uro
LE00834534	OCCHIALI X LASER RED	1	15,44
LE00772796	OCCHIALI X LASER GREEN	1	21,15

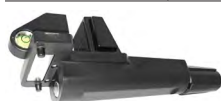

Morsetto

Codice	Descrizione	N° pezzi per sing. conf.	€uro
LE00784968	Morsetto per ricevitore LR150	1	66,94

Ricevitore laser più morsetto
P-67882

Codice	Descrizione e modello	N° pezzi per sing. conf.	€uro
P-67882	RICEVITORE LRD180 per SKR301 CON TELECOMANDO	1	279,00
LE00796587	RICEVITORE LR150 PER SKR200Z (DA USARE CON E SENZA SUPPORTO MAGNETICO)	1	329,18
LE00855702	RICEVITORE PER SK105D-SK106D-SK700 RED&GREEN SUPPORTO ASTA INCLUSO	1	220,50
LE00837085	RICEVITORE PER SK102/103/104/105/106	1	171,05
TKOLDG501F	RICEVITORE LDG-5 PER SK40GD	1	207,00



Staffa



Staffa a muro

Codice	Descrizione	N° pezzi per sing. conf.	€uro
LE00789389	Staffa magnetica da muro 1/4" - 5/8"	1	36,38
LE00791661	SKR200	1	91,04



Stadie per laser

Codice	Descrizione	N° pezzi per sing. conf.	€uro
P-81309	Stadia estensibile da 1,2 a 4 metri	1	80,64



per supporto laser

Codice	Descrizione	N° pezzi per sing. conf.	€uro
LE00929104	STAFFA DA PARETE PER SK700GD	1	76,80
LE00870137	STAFFA DA PARETE SK105D-SK106D	1	63,00
TK00ET03F1	STAFFA DA PARETE PER SK40GD	1	262,50
LE00785637	STAFFA DA PARETE SK104	1	108,60
LE00870131	STAFFA-L MAGNETICA SK105D-SK106D	1	28,51
LE00870134	STAFFA DA PARETE SK106	1	44,25



Cavalletti per laser

Codice	Descrizione	N° pezzi per sing. conf.	€uro
LE00874658	Per SK105DZ/SK106DZ attacco 1/4" H 0,4 - 1,15mt	1	96,86
TKOLM4001F	Per SK700GD, SK106D/GD, SK105D/GD H 1,8mt - Attacco 5/8"	1	136,95
TKOLM5030F	Per SK700GD, SK106D/GD, SK105D/GD H 2,9mt - Attacco 5/8"	1	195,00
P-81088	Testa piatta H 1,65 mt, attacco 5/8"	1	92,25
P-81315	Con elevatore altezza max. 2,70	1	279,00



Asta estensibile per laser

Codice	Descrizione	N° pezzi per sing. conf.	€uro
P-46436	Asta estensibile max 180cm completa	1	98,55

ACCESSORI PER VL001G

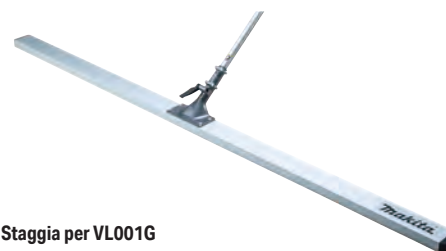

novità

Staggia per VL001G

Codice	Descrizione	N° pezzi per sing. conf.	€uro
1917D5-2	Per massetto 900 mm	1	77,00
1917D4-4	Per massetto 1.400 mm	1	93,00
1917D3-6	Per massetto 1.800 mm	1	103,00

Makita - Un Brand Globale

Makita ha stabilito sedi commerciali dirette in circa 50 paesi in tutto il mondo e ha potenziato la propria rete di vendita e le capacità di assistenza post-vendita in oltre 170 paesi, diventando una delle aziende leader del settore. Inoltre, Makita produce elettrotensili e Outdoor Power Equipment in Cina, Romania, Thailandia, Regno Unito, Brasile, Stati Uniti e Germania. Attualmente, circa il 90% del volume di produzione del nostro gruppo viene realizzato oltre i confini del Giappone.

La rete mondiale di vendita e assistenza di Makita, così come la qualità produttiva, solida ed elevata, garantita nei suoi stabilimenti in tutto il mondo, sono l'emblema e l'identità del brand Makita.

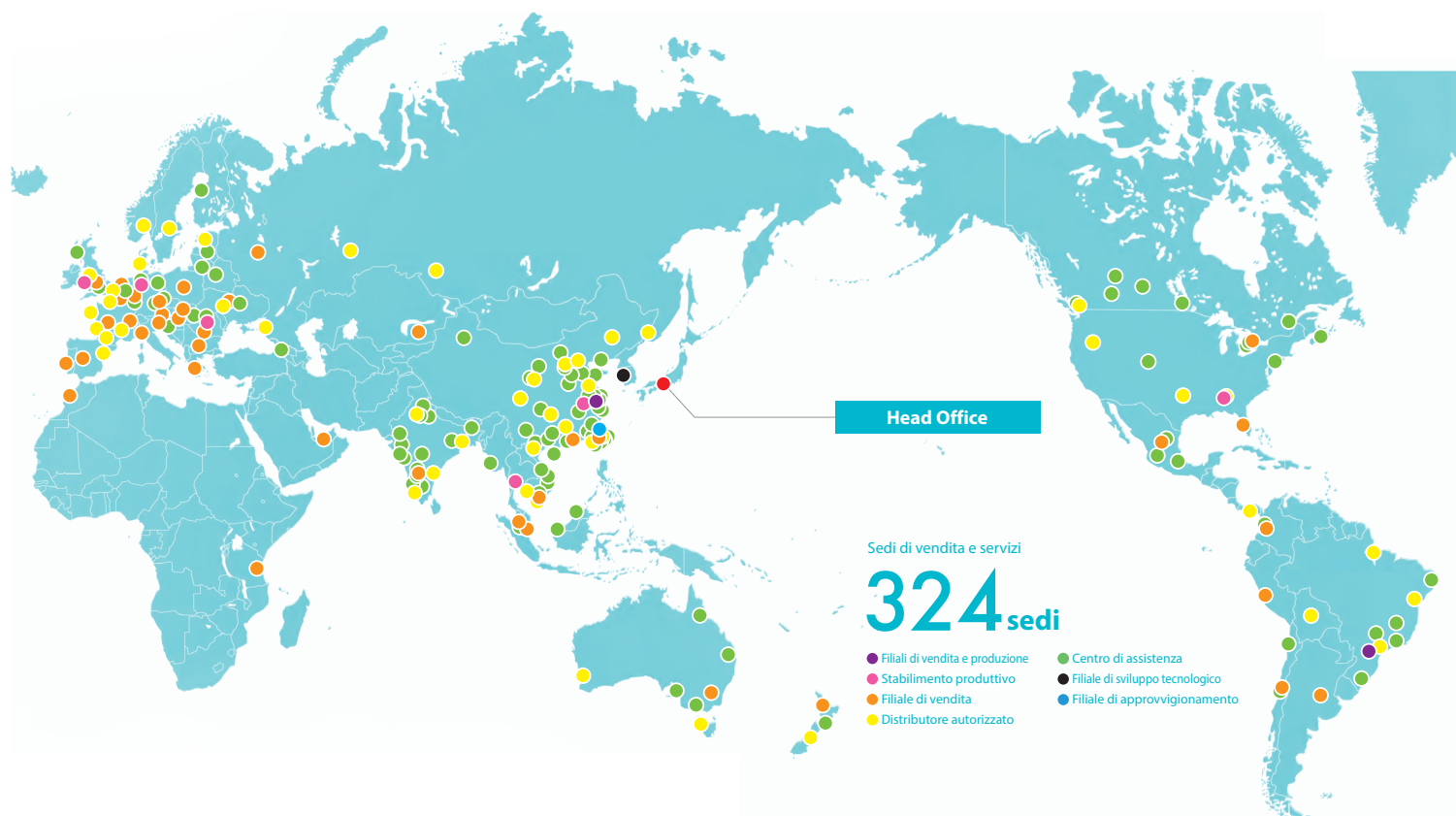

JAPAN

Makita Corporation Headquarters



JAPAN

Okazaki Plant



U.S.A.

U.S. Plant



UNITED KINGDOM

U.K. Plant



ROMANIA

Romania Plant



GERMANY

Germany Plant



BRAZIL

Brazil Plant



CHINA

China Plant (MCC)



CHINA

China Plant (MKC)



THAILAND

Thailand Plant



● CENTRO ANALISI BATTERIE

P MAKTEST - PROVAMI!



S SOS UTENSILE DI CORTESIA



● P S Torino 10142 AVAGNINA CORRADO Srl

Via Villa Giusti, 43 - tel. 011702234 - fax 0114142842
e-mail: avagnina@libero.it - www.avagninacorrado.com

● S Gaglianico (BI) 13894 NUOVA FUMERO DI P.I.

Fumero Mario & C. Snc - Via delle Cascinette, 22
tel. 0152545928, fax 0152545928
e-mail: info@nuovafumero.it

● P S Arnad (AO) 11020 ORME Sas di Janin Jean

Frazione Chez Fornelle, 11 - tel./fax 0125966108
e-mail: info@ormejanin.it

● P S Torino 10148 O.R.A.I.T. Srl

Via Ala di Stura, 46/A - tel. 0112259964 - fax 0112295738
e-mail: info@orait.it - www.orait.it

● P S Bosconero (TO) 10080 CELESIA CARLO

Strada dei Collieri, 16 - tel. 0119889952 - fax 0119821621
e-mail: commerciale@carlocelesia.com

● Pinerolo (TO) 10064 ALBOCOM Srl

Strada Antica di Buriasco 10/B - Zona Le Macine
tel. 0121378348 - fax 0121371988 e-mail: centromakita@albocom.it

● Alessandria 15121 TROTTI ELETTROTENSILI di Schirru

Maurizio - C.so Romita, 47 - tel. 0131253020 - fax 0131326286
e-mail: trottieletroutensili@gmail.com

● Asti 14100 ELETTROMECCANICA BANDOLI GIORGIO

C.so Casale, 383 - tel. e fax 0141275019, e-mail: giorgio@bandoli.it

● Acqui Terme (AL) 15011 VIOTTI PIETRO & C. S.N.C.

di Viotti Guido - C.so Roma, 24
tel. e fax 014457170 e-mail: viottipietro@hotmail.it

● Acqui Terme (AL) 15011 ELETTROMECCANICA C. L. di

Cignola Leonardo - Via San Lazzaro, 24
tel. e fax 014455926 - e-mail: elettromeccanicac@tiscalinet.it

● P S Villanova d'Asti (AT) 14019 CAMEL di Migliorini Massimo

Str. Altano del Giachetto, 8 - tel. 0141948982 - fax 0141947726
e-mail: info@camel-edilizia.it

● San Damiano d'Asti (AT) 14015 M.A.E.R. S.N.C. di Rabino

Claudio & C. - Via Torino, 18 - tel. e fax 0141975069 - e-mail:
info@maersnc.it

● P Magliano Alpi (CN) 12061 R.M.F. Srl

Via Colle di Nava 12/f - tel. 0173750022 - fax 0173750523
e-mail: info@rmfcarri.it

● P S Novara 28100 Elettromeccanica Viglione Alessandro Srl

Via Dell'Artigianato, 42 - tel. e fax 0321692173
e-mail: info@vigionerl.com - www.vigionerl.com

● P S Novara 28100 R.E.M. Di Stefano Viglione Srl

Via Bianchetti, 9 - tel. e fax 0321679936
e-mail: rem.viglione@libero.it - www.elettromeccanicarem.com

● Alba (CN) 12051 CASA DELLA MOTOSEGA E DEL GIARDINAGGIO

S.N.C. C.so Canale, 27 - tel. e fax 0173293447 - e-mail: info@
casadellamotosega.com

● Alba (CN) 12051 BORIO F.LLI S.N.C. C.so Canale, 6 - tel. e fax

0173440140 - e-mail: assistenza@boriosrl.it - www.boriosrl.it

● Verzuolo (CN) 12039 CUMERLATO DARIO Via Drago, 87 - tel. e

fax 017587557 - e-mail: cumerlato.ferramenta@gmail.com

● Verbania Possaccio (VB) 28923 FERRAMENTA ZAR.CA. S.N.C.

di Zardoni & Canetta - Via Possaccio, 21
tel. 0323519361 fax 0323586372 - e-mail: info@ferramentazarca.it

LOMBARDIA

● P S Albano S. Alessandro (BG) 24061 HERTZ Srl

Via Tonale, 32 - tel. 0353410474 - fax 035362323
e-mail: info@hertzsl.it - www.hertzsl.it

● Sarnico (BG) 24067 ACERBIS GARDEN S.N.C. di Acerbis

Ferdinando & C. - Via Suardo, 1 - tel. 0354425058 - fax

0354275053 e-mail: acerbisgarden.l@gmail.com

● Costa Volpino (BG) 24062 C.B.L. Srl via Cesare Battisti, 55

tel. 035-970403 - e-mail: officina@cblutensileria.com - www.
cblutensileria.com

● Beregazzo con Figliaro (CO) 22070 CASTELLI RIPARAZIONI

MACCHINE AGRICOLE S.N.C. di Castelli P. e S.
C.so Roma, 10 - tel. 031992001 - fax 031945061

● Trezzano sul Naviglio (MI) 20090 BARBIERI GIAN GIUSEPPE

Via Pietro Verri, 13 - tel. 024450407 - fax 0248467376
e-mail: barberiangiangiuseppe@gmail.com

● P S Olginate (LC) 23854 ERRECI S.r.l.

Via Concordia, 13/C - tel. 0341606060 - fax 0341606584
e-mail: errecci.elettro@tiscali.it

● Milano 20157 EDILCENTRO Srl

Via Pietro Maffi, 8 - tel. 0227001677 - fax 022570052
e-mail: info@edilcentro.it - www.edilcentro.it

● P Cesano Boscone (MI) 20090 CAMASTRA Srl

Via Privata Alzaia Trieste, 3 - tel. 0245108599 - fax 0245109232
e-mail: info@camastraulensil.it - www.camastraulensil.it

● P S Casano Milanino (MI) 20095 RUPEA Srl

Via Caveto, 17 - tel. 0266504804 - 0261420779 - fax 0266507742
e-mail: rupea@tiscali.it - www.rupea.it

● P S S. Giuliano Milanese (MI) 20098 COMMERCIALE LEM Snc

Via per Locatelo, 6/A-B - Piazzale stazione FS - tel. 029848577

e-mail: assistenza@commercialelem.it - www.commercialelem.it

● P Seregno (MB) 20831 ALX2 di Paleari Carlo

Via M. Buonarroti, 50 - tel.0362230894 - fax 0362242882
e-mail: alx.paleari@gmail.com

● P Cantù (CO) 22063 JANNIS FABIO ELETTROMECCANICA

Via G. Da Cermenate, 97 - tel.0317093675 - cell. 3287066538
e-mail: fabiojannis@gmail.com

● P S Fara Olivana Loc. Sola (BG) 24058 E.M. DI MORONI G. & C. Snc

Via Enzo Ferrari, 27/29 - tel. 0363998831 - fax 0363080076
e-mail: info@emelettromeccanicamoroni.it

● P S Brescia 25134 O.R.E. Srl - Via delle Bettole, 56 - tel.

030300154 - fax 0303700111 e-mail: info@orebrescia.it

● P S Marmirolo (MN) 46045 ELETTROMECCANICA CARNEVALI

Via G. di Vittorio, 31 Zona Industriale - tel. 0376466809 - fax

0376299511 e-mail: info@elettromeccanicacarnevali.it

● P Bolzano 39100 ELETTROMECCANICA CARNEVALI

Via G. di Vittorio, 31 Zona Industriale - tel. 0376466809 - fax

0376299511 e-mail: info@elettromeccanicacarnevali.it

● Induno Olona (VA) 21056 MARTIGNONI MARCO

Via G. Pavia, 106 - tel. 0332201224 - fax 0332201474
e-mail: info@utensileriamartignoni.it - www.utensileriamartignoni.it

● P S Busto Arsizio (VA) 21052 ELETTROMECCANICA Cozzi

Giovanni Sas di Cozzi Dario & C. - Via Samarate, 113 - tel. e fax

0331222426 - e-mail: info@cozzigiovannisas.it

● P S Castronno (VA) 21040 L.M.T. Snc di Pagani Barbara & C.

Via Mottarone, 10 - tel. e fax 0332892091
e-mail: info@lmtpagani.com - www.lmtpagani.com

● P Rogolo (SO) 23010 I.C.I.A.M. Snc di Ruffoni Francesco e De

Romeri Fabio
Via Stazione, 11 Fraz. Piuosogno - tel. 0342681132 - fax

0342681577 - e-mail: info@iciam.it - www.iciam.it

● S Soncino (CR) 26029 ELETTROMECCANICA ZILIOI Snc

Via Donatori di Sangue, 16 - tel. 037485490 - fax 037485490
e-mail: angelo.zil@libero.it

● P S Maserà (PD) 35020 ELETTROMECCANICA Snc dei F.lli Cavaliere

M.B. & D. Via Ronchi, 50 - tel. 0498860348 - Fax 0498862329
e-mail: info@elettromeccsrl.it - www.elettromeccsrl.it

● P S S. Giovanni Lupatoto (VR) 37057 ELETTROMECCANICA

BONFANTE Srl - Via Monte Pastello, 7/A - tel. 0458779055 - fax

0458779059 e-mail: info@elettromeccanicabonfante.it

● P Bussolengo (VR) 37012 ELETTROMECCANICA BRAGA Snc

Via 2 Giugno, 18 Zona Ind.le Località Festara - /el. 0456717786 -

fax 0456718789 e-mail: info@elettromeccanicabraga.it

● P Mas di Sedicco (BL) 32036 FANT MARIO & C. Snc

Viale Dolomiti, 29 - tel. 043787175 - fax 0437847705
e-mail: mario.fant@libero.it

● S. Angelo di Piove di Sacco (PD) 35020

ELETTROMOTORSERVICE di Longo Moreno Via Piovese, 39/B
Zona Industriale Vigorovea - tel. e fax 0499704586
e-mail: elettromotorservice@libero.it

● S Campodoro (PD) 35010 ELETTROMECCANICA G.F. Snc

di De Donati F. & Albertin G. - Via Villafranca, 15/A - tel. e fax

0499050197 e-mail: elettromeccanicagf@libero.it

● P S Rovigo 45100 ELETTROMECCANICA di Brigo Ivano

Via del Lavoro, 32 - tel. 0425475270 - fax 0425404559,
e-mail: info@elettromeccanicabrigo.it - www.elettromeccanicabrigo.it

● Rovigo 45100 EUROTRE Srl

Viale Porta Adige, 40 - tel. 042535717 - fax 042533401
e-mail: info@eurotreedilizia.it - www.eurotreedilizia.com

● P S Treviso 31100 S.A.E. Srl

Via Postumia, 26 - tel. 0422460443 - fax 04224660316
e-mail: info@saetrevisto.it - www.saetrevisto.it

● P S Paese (TV) 31038 A.C.E.S. Srl di CARLO VENDRAMIN & C.

Via Lombardia, 16/A - tel. 0422958939 - fax 0422451777
e-mail: acquisti@acestv.it

● P S Montebelluna (TV) 31044 NICOLETTI ELETTROMECCANICA

S.N.C. di Nicoletti Giulio, Mario & C. Via Erizzo, 236 - tel. 0423

603705, e-mail: info@nicolettisrl.it - www.nicolettisrl.it

● Sarego (VI) 36040 F.lli BARI Srl - Via A. Pompei, 7 - tel. 0444436450

fax 0444831277 e-mail: info@fbari.com - www.fbari.com

● Filiale Vicenza (VI) 36100 F.lli BARI Srl

Via della Meccanica, 1b - tel. e fax 0444963977
e-mail: info@fbari.com - www.fbari.com

● P S Zanè (VI) 36010 GIURIATO Srl UNIPERSONALE

Via Monte Summano, 101 - tel.0445315700 - fax 0445314987
e-mail: info@giuriato.it - www.giuriato.it

● P S Altavilla Vicentina (VI) 36077 GIURIATO Srl

UNIPERSONALE 2ª SEDE OPERATIVA

Via Olmo, 41 S.S.11 - tel. 0444522880 - fax 0444341626
e-mail: info.altavilla@giuriato.it - www.giuriato.it

● P S Tezze sul Brenta (VI) 36056 RIBA DI BAÙ GIANNI

Via Laghi, 56 - tel. 0424861338 - fax 042561688
e-mail: info@ribadibau.it

● Jesolo (VE) 30016 ELETTROMECCANICA CAPIOTTO di

Capiotto Carlo & Figli S.N.C. - Via Ettore Bugatti, 2
tel. 0421951768 - fax 0421369042
e-mail: capiottosnc@libero.it - www.capiottoelettromeccanica.it

● P S Settimo di Pescantina (VR) 37026 ORMEV VERDE S.R.L.

Via Nassar, 50/A - tel. e fax 0456801311
e-mail: luigiavesani@virgilio.it - www.ormevverde.it

● P S Scurelle (TN) 38050

LA MERCANTILE Sas di Casagrande Florio & C.

Via Donzelli, 44 - tel. 0461763453 - fax 0461782809
e-mail: info@lamercentile.it - www.lamercentile.it

● Egna (BZ) 39044 ELMES Sas di Werth Martin & CO

Zona Artigianale Nord, 6 - tel. 0471813399 - fax 0471821717
e-mail: info@elmes.it - www.elmes.it

● P S Trento 38100 T.A.T. Tecno Ass.za Trentina Sas di Zanolini

Andrea & C. - Via Ezio Maccani, 191 F - tel. 0461822278
fax 0461427609 e-mail: info@tecnosassinzatrentina.it

www.tecnosassinzatrentina.com

● Merano (BZ) 39012 BOSCHETTI LEO GMBH

Via Max Valier, 46/48 - tel. 0473211991 - fax 0473212491
e-mail: info@boschetti.lego.it - www.boschetti.lego.it

● Bolzano (BZ) 39100 BOSCHETTI LEO GMBH 2ª SEDE OPERATIVA

Via L. Galvani, Str. 2/D - tel. 0471300874 - fax 0471300811
e-mail: bz@boschetti.lego.it

● Bolzano (BZ) 39100 CONSORZIO AGRARIO DI BOLZANO

SOCIETÀ COOPERATIVA - Via Siemens, 10 - tel. 0471926920
fax 0471203490 e-mail: info@ca.bz.it - www.ca.bz.it

FRIULI

● P S Fiume Veneto (PN) 33080 ELETTROMECC.

MARANZAN Snc di Maranzan Gianpao & C.

Via Cadore, 12 - tel. e fax 0434958182,
e-mail: maranzan.pn@virgilio.it

● P S Feletto Umberto (UD) 33010 ROMANELLI Srl

Via IV Novembre, 62 - tel. 0432571596 - fax 0432570034
e-mail: info@romanelisrl.com - www.romanelisrl.com

● P S San Daniele del Friuli (UD) 33038 MOLINARO GUERRINO & Figlio

Snc Via Susans, 17 Fr. Cimano - tel. 0432957738 - fax 0432954926
e-mail: info@molarinoguerrirosnc.it - www.molarinoguerrirosnc.it

● P S Trieste (TS) 34147 TECNOEDILE di Alfeo Dapretto & C. Sas

Via dei Cosulich, 9 - tel. 040827045 - fax 040830688
e-mail: info@tecnosedile.net - www.tecnosedile.net

● P S Tauriano di Spilimbergo (PN) 33097

NUOVA AGRARIA Srl UNIPERSONALE - Via Cavallegeri di Saluzzo,
3 - tel. 04273610 - fax 0427419735 e-mail: info@nuova-agraria.it

● Trieste (TS) 34149 COSMINI MACCHINE UTENSILI S.R.L.

Snc Via Susans, 17 Fr. Cimano - tel. e fax 040912029 - e-mail:
cosminimacchineutensili@gmail.com

● Fiumicello Villa Vicentina (UD) 33059 MOTORGARDEN MILOCCO

Via San Lorenzo, 56 - tel. 043191260 - e-mail: motorgarden1@libero.it

LIGURIA

● Genova 16142 LIBONI Snc di Tartarini Nino e Montaldo Sandro
Corso Sardegna, 117/119 R - tel. 010515331 - fax 010515125
e-mail: info@libonisnc.it - www.libonisnc.it● Riva Trigoso - Sestri Levante (GE) 16039 C.R.E. Snc di Marchello
Claudio & Gotelli Gianni - Via Usodimare, 2 - tel. e fax 0185479521
e-mail: info@creliguria.com - www.creliguria.com

● Sanremo (IM) 18038 AGRICOLA ARMA S.N.C. di Trovato Mario & C.

Via Armea, 86 - tel. 0184514022 - fax 0184510919
e-mail: info@agricolaarma.it● Genova 16142 LIBONI Snc di Tartarini Nino e Montaldo Sandro
Corso Sardegna, 117/119 R - tel. 010515331 - fax 010515125
e-mail: info@libonisnc.it - www.libonisnc.it● Riva Trigoso - Sestri Levante (GE) 16039 C.R.E. Snc di Marchello
Claudio & Gotelli Gianni - Via Usodimare, 2 - tel. e fax 0185479521
e-mail: info@creliguria.com - www.creliguria.com● Sanremo (IM) 18038 AGRICOLA ARMA S.N.C. di Trovato Mario & C.
Via Armea, 86 - tel. 0184514022 - fax 0184510919
e-mail: info@agricolaarma.it● Modena 41100 BLACKOUT GROUP
Via De Nicola, 47 - tel. 059254870 - fax 059254939
e-mail: info@blackout-mo.com - www.blackoutgroup.it● P S Reggio Emilia 41124 BLACKOUT GROUP 2ª SEDE OPERATIVA
Via Zibordi, 14/B - tel. 0522303083 - fax 059254939● P S CARPI (MO) 41012 S.B. ELETTROMECCANICA SAS di Saetti
Baraldi Fabio & C. Via Liguria, 31 - tel. 059853161
e-mail: sb.elettromeccanica@tiscali.it● P S Bologna 40131 PNEUMATICA CF di Cricca Fabio
Via Del Timavo 17/A tel. 051434611 - fax 0516145416
e-mail: info@pneumaticacif.it - pneumaticacif@libero.it - www.pneumaticacif.it● P S Bologna (BO) 40127 BOLOGNA ELETTROTENSILI Snc di
Molinari A. e M. e Trebbi G. - Via Dei Lapidari, 16 Zona Arcoveggio /
Corticella - tel. 051505359
fax 051551239 - e-mail: info@bolognaelettroutensili.it● P S Forlì 47122 BENELLI GIULIO & C. Snc
Via Malpighi, 21/23 - tel. 0543722262 / 814269723894 - fax
0543778546 e-mail: giuliobenelli@libero.it● P S Rimini 47922 G.R.E. Srl
Via Sassonia, 16/G - tel. 0541741003 - 748322 - fax 0541741023
e-mail: info@oreutensili.com - www.oreutensili.com● P S Parma 43126 ELETTROMECCANICA PASINI PIETRO
Via Emilia Ovest, 43/E - Loc. Crocetta - tel. 0521293341
fax 0521293341 - e-mail: pasini@live.it● P Fidenza (PR) 43036 CENTRO ASSISTENZA ELETTROTENSILI
di Cassani Nicola Via F.lli Cairoli, 24/B, tel. e fax 0524520257
e-mail: info@cassaninicola.it - www.cassaninicola.it● P Piacenza 29100 CENTRO ASSISTENZA ELETTROTENSILI
di Cassani Nicola 2ª SEDE OPERATIVA
Via Colombo, 114/A - tel. e fax 0523618437
e-mail: info@cassaninicola.it - www.cassaninicola.it



SERVICE PARTNER



STAZIONE DI ANALISI
DELLE BATTERIE RICARICABILI

● **P S** Reggio Emilia 42124 **TOOL SERVICE Srl**
Via A. Piccard, 8-8/A - tel. 0522382978 - fax 0522366113
e-mail: info@toolservice-re.it - www.toolservice-re.it
● **P S** Ferrara 44124 **NUOVA RUEMIG Srls** Viale V. Veneziani, 91 - tel. 0532975466 e-mail: nuovaruemig@gmail.com

TOSCANA

● **P S** Prato (PO) 59100 **S.E.P. Srl**
Via Pistoiese, 439/441 - tel. 0574662781 fax 0574071106
e-mail: elettrosep@tin.it - www.sepelettromeccanica.com

● **P S** Seano (PO) 59015 **CAT Ferramenta Spinelli**
Via Copernico, 1 - tel. 0558706287
e-mail: contact@spinellistore.it - www.spinellistore.com

● **P** Firenze 50135 **ELETTROMECCANICA CRESCIOLI di Crescioli Nicola** Via della Rondinella, 57 - tel. 055611580 - fax 055607963
e-mail: info@crescioli.it - www.elettromeccanicaacrescioli.it

● **P S** Compiobbi (FI) 50061 **BICHI ALESSANDRO Riparazioni Elettromeccaniche** Via Aretina, 150 - tel. e fax 0556593423
e-mail: info@bichialessandro.it - www.bichialessandro.it

● **P S** Pontassieve (FI) 50065 **Utensilmacchine Snc di Donnini Andrea & C.** Via G. Di Vittorio, 66 - tel. 0558368321 - fax 0558324000
e-mail: info@utensilmacchine.com

● **P S** Sesto Fiorentino (FI) 50019 **FERRAMENTA GIOVANNI di Querciolini Giovanni** Viale Pratese, 66 - tel. 0554217732 - 4200446
fax 0554209375 e-mail: gianni@ferramentagiovanni.it - www.ferramentagiovanni.it

● **P S** Sovigliana Vinci (FI) 50059 **PRATESI Lorenzo Srl**
Via Pietramarina, 30/32 - tel. 0571901227 - fax 0571500979
e-mail: pratesilorenzosl@pratesilorenzosl.it - www.pratesilorenzosl.it

● **P S** Arezzo 52100 **ELETTROMECCANICA di Francesconi Dante & C. Snc** Via Arturo Chiari, 42 - tel. 0575295612 - fax 057524085
e-mail: elettr.francesconi@tin.it

● **P S** Bibbiena (AR) 52011 **TPC Group Srl**
Via Filoteo Albertini, 25 - tel. 0575527027 - fax 0575527001
e-mail: commerciale@tpcgroup.it - www.tpcgroup.it

● **P** Piombino (LI) 57025 **A.M. CENTRO ASSISTENZA UTENSILI di Maccherani A. & C.** Via Del Pigno, 17/C - tel. e fax 056549423
e-mail: amcentro.am@libero.it - www.amcentroassistenza.it

● **P S** Cappezano Pianore (LU) 55040 **ASSISTENZA IECI Srl** Via Dei Fabbri, 7
tel. 0584969569 - fax 0584969565 e-mail: magazzino@ieci.srl.com

● **P S** Ospedaletto Pisa (PI) 56121 **GIUNTI ALFREDO Elettromeccanica** Via
Marmicco, 10 Zona Ind.le Ovest - tel. 050982438 - fax 050982204 e-mail:
info@giuntielettromeccanica.com - www.giuntielettromeccanica.com

● **Roselle - Grosseto (GR) 58040 NUOVA FRANCI E SOLDATI Snc**
Loc. Laghi Roselle, 122 - tel. e fax 05644402706
e-mail: off.franciesoldati@email.it

● **Poggibonsi (SI) 53036 ASMEP S.R.L.** Ple Emilia Romagna, 1 - tel.
0577982544 e-mail: info@asmep.it

● **S** Pescia (PT) 51017 **ATUM di Pizza Sergio & C. SAS**
Via Galeotti, 46 - tel. 0572-476078 - e-mail: atum.pescia@gmail.com

MARCHE - UMBRIA

● **P S** Civitanova Marche (MC) 62012
ELETTROMECCANICA CERVELLINI Franco Srl
Via Martiri di Belfiore, 53 A/B
tel. 0733814286 - 0733817417 - fax 0733779204
e-mail: info@elettromeccanicacervellini.it - www.elettromeccanicacervellini.it

● **P S** Ancona 60131 **VAMA Srl di Pasqualini** Via Umani, 9 - tel. e fax
0712868930 e-mail: vamasnc@libero.it - www.vamaancona.com

● **P S** Senigallia (AN) 60019 **ELETTROMECCANICA CASABIANCA di Casabianca Andrea** Via Cimabue, 38 - tel. e fax 0716609707
e-mail: info@casabianca-automazione.it - www.casabianca-automazione.it

● **P S** S. Benedetto del Tronto (AP) 63074 **ELETTROMECCANICA 2C di Cosignani Nazzeno & Girolami Sante Snc** Via Silvio Pellico,
198/M - tel. 073582982 - fax 0735789201
e-mail: info@elettromeccanica2c.it - www.elettromeccanica2c.it

● **P S** Pesaro 61122 **ELETTROMECCANICA Q.S. di Santangeli Paolo & C. Snc**
Via Divisione Acqui, 87 - tel. e fax 0721281987 e-mail: elettro.qs@virgilio.it

● **P S** Ospedalichio Bastia Umbra (PG) 06083 **MASCIOLINI Srl**
Viale Europa, 7 - tel. 0758011505 - fax 0758011411
e-mail: info@masciolini.it - www.masciolini.it

● **Sant' Andrea delle Fratte (PG) 06132 ELETTROMECCANICA 2A di Ascensi A. & C. Snc** Via G. Dottori, 90 Zona Ind.le - tel. 0755270166
- fax 0755295022 e-mail: elettromeccanica2a@libero.it www.
elettromeccanica2a.com

● **P S** Terni 05100 **ELETTROMECCANICA MARINI Srl**
Strada di Sabbione, 27/B - tel. 0744812969 - fax 0744817403
e-mail: emarinisrl@gmail.com

● **P S** Ponte San Giovanni (PG) 06135 **ELETTROMECCANICA FL S.R.L.**
Via Benucci, 169 - tel. 0755094093
e-mail: info@elettromeccanicafl.it

LAZIO

● **P** Villaggio Prenestino (RM) 00132
A.T.E. di Palumbo Vincenzo
Via Fosso dell'Osa, 185/195 - tel. e fax 06 2262262
e-mail: info@ateassistenza.it - www.ateassistenza.it

● **P** Latina 04100 **ELETTROICA ISONZO Srl**
Via Bianchini, 7/9 - tel. 07731902550 - fax 0773240375
e-mail: ricambi@eliso.it - www.eliso.it

● **P S** Viterbo 01100 **EBC S.n.c. di Biondi Massimo e Francesco**
Strada Teverina, 32 - tel. e fax 0761391065
e-mail: info@ebcutensili.it

Rieti 02100 **GIOVANNELLI GIORGIO**
Via Paolessi, 49/51 - tel. e fax 0746496083
e-mail: giorgiogiovannelli@alice.it

ABRUZZO - MOLISE

● **P S** San Giovanni Teatino (CH) 66020 **NAZZARO SERVICE Srl di Nazzaro Giovanna & C.** - Trav. di Via Caravaggio, 10/C
tel. 0854465161 - fax 0854407700
e-mail: info@nazzaroservice.it - www.nazzaroservice.it

● **Miglianico (CH) 66010**
ELETTROMECCANICA DI TIZIO di Di Tizio Sandro
Via Piane San Pantaleone, 135 A - tel. e fax 0871951467
e-mail: info@ditizio.eu - www.elettromeccanicaditizio.it

Campobasso 86100 **ELETTROMECCANICA BALOZZI ANTONIO**
Ditta Balozzi A. di Balozzi Pino Snc. Via L. Sturzo, 37
tel. 0874493474 - fax 0874614455
e-mail: elettromeccanica.balozzi@virgilio.it

● **Civitella del Tronto (TE) 64010 ELETTROMECCANICA DI LORENZO S.N.C.** Via Del Mulino - Località Fravale - tel. e fax 0861927089 e-mail:
info@dilorenzoelettromeccanica.it - www.dilorenzoelettromeccanica.it

CAMPANIA

● **P S** Napoli 80141 **VINCAS di Cascella Francesco**
Via Alfonso D'Avalos, 11 - tel. e fax 0815992340
e-mail: liffvncas@libero.it

● **P S** Benevento 82100 **RICCIARDI LUIGI** Via S. Colomba, 56 - tel. e
fax 0824362264 e-mail: ricciardi.luigi@hotmail.it

● **P S** Cava De' Tirreni (SA) 84013 **C.R.E. di Siani Giuseppe** Via XXV
Luglio, 67 - tel. e fax 089443191 e-mail: info@cresiani.it - www.cresiani.it

● **P S** Ariano Irpino (AV) 83031 **UTENSILERIA MAINIERI SRLS**
Via Variante Loreto, 8° - tel. e fax 08251490168
e-mail: utensileriamainieri@outlook.com

BASILICATA

● **Potenza 85100 E.M.C. Snc dei F.lli Colucci**
Contrada Dragonara, 14 E - tel. e fax 097146259
e-mail: info@colucciemc.it - www.colucciemc.it

● **Matera 75100 ELETTROMECCANICA di CARLO CALVIELLO**
Via dell'Artigianato zona PAIP 1 - tel. e fax: 0835/268874
e-mail: elettromeccanicacalviello@gmail.com

CALABRIA

Corigliano Calabro (CS) 87060 **IMPIANTISTICA LAVORATO FRANCESCO** - C.da Mezofto - tel. e fax 0983808875
e-mail: lllavorato@libero.it - www.lavorato.it

Località Tredoliche a Cirella di Diamante (CS) 87023
DE SUMMA Srl - C.da Sagarote - tel. 0985876179, fax 0985877658
e-mail: desummapasqualino@hotmail.it

● **P S** Zampano (CS) 87040 **GIGLIOTTI & MASDEO Snc**
Via B. F. Marini, 97 - Zona Ind. le - tel. e fax 0984390965
e-mail: gigliottimasdeosnc@tiscali.it - www.gigliottimasdeo.it

P S Crotone 88900 **ELETTROMECCANICA di PUGLIESE MICHELE**
Viale Stazione snc - tel. e fax 096228420
e-mail: puglieseofficin_m@libero.it

● **P S** Reggio Calabria 89124 **C.A.T. Di Fiumanò Marco**
Via Petrarra, 20 - tel. e fax 0965812020
e-mail: catfiumano@gmail.com

● **S** SIDERNO (RC) 89048 **ELETR. DI TARZIA RICCARDO E C. SAS**
Via Della Industria, snc - tel. 392-2266309
e-mail: elettromeccanica.tarzia@gmail.com - www.elettromeccanicatarzia.com

Stefanaconi (VV) 89843 **ELETTROAUTO ELETTROMECCANICA PRORAN Snc di Procopio e Ranieli**
Via Kennedy Snc - tel. e fax 0963508101 - e-mail: pro.ran@tiscali.it

● **P S** Catanzaro (CZ) 88100
EL.CA. Tolomeo Srls - Via Lucrezia della Valle, 37/38 - tel. 0961751943
e-mail: commerciale@elcatolomeo.it - www.elcatolomeo.it

PUGLIA

● **P S** Altamura (BA) 70022 **ELECTRA SERVICE Srl**
Via Del Leccio, 11 - Zona Ind.le - tel. e fax 0803101120
e-mail: plogran@libero.it

● **P S** Bari 70123 **E.T.B. BERNARDI Snc**
Via G. Jatta, 5/A - tel. 0805277773 - 0805276738 - fax 06233242555
e-mail: etb@etbbernardi.it - www.etbbernardi.it

● **P S** Martina Franca (TA) 74015 **PM UTENSILI di Massafra Pietro**
Via A. Volta, 3/5 - tel. e fax 0804858989 - Cel. 3392362364
e-mail: massafrapietro@alice.it - www.pmutensili.it

● **Lecce 73100 ELETTROMECCANICA TENUZZO Srl**
Via Lombardia, 20/22 - tel. 0832307439 - fax 0832093769
e-mail: elettromecc.tenuzzo@gmail.com

● **P S** Surbo (LE) 73010 **MARENGO S.N.C. di Marengo Andrea e Pierluigi** Via Vincenzo Bellini, 62
tel. 0832363415 - e-mail: infomarengo@virgilio.it

SICILIA

● **Palermo 90145 GRECO ANGELO** Via Mariano Stabile, 4/B - tel. e
fax 091322520 e-mail: grecocutensile@libero.it

● **Cinisì (PA) 90045 ELETTROMECCANICA MANIACI**
Via Pio La Torre, 11/B - tel. e fax 0918665091
e-mail: maniacieletr@libero.it

● **S** Villabate (PA) 90039 **MONTALTO GIUSEPPE & C. Sas**
Viale Europa, 59/D - tel. 0916144913 - fax 0916145038
e-mail: info@officinemontalto.it

● **Agrigento 92100 ELETTROMECCANICA RIPARAZIONI DANIELE CAPRARO** Via Unità d'Italia, 6 - tel. e fax 0922602401 - cell.
3288918614 e-mail: danielecapraro2011@virgilio.it

Trapani 91100 **CAMMARATA ROCCO** Via Orti, 60 - tel. e fax
092320934 e-mail: cammaratarocco80@libero.it

● **P S** Siracusa 96100 **TERRANOVA SALVATORE**
Viale Ermocrate, 80 - tel. 0933167100 - fax 0933167100
e-mail: elettromeccanica.sr@alice.it - www.elettromeccanicasiracusana.it

● **P S** Catania 95129 **LOMARTIE SERVICE di VITTORIO LOMARTIRE**
Via C. Finocchiaro Aprile, 140 A/B/C - tel. 095533039 - fax 0957464397
e-mail: info@lomartieservice.com

● **Messina 98149 EL. MES. Elettromeccanica Messinese di Boemi Valentina** - Via Comunale Camaro, 129
tel. e fax 090670539 - e-mail: tindaro@boemi.it - www.boemi.it

SARDEGNA

● **Cagliari 09122 A.R.T.E.C. Elettromeccanica di Ignazio Cruccas & C. Snc** Via dell'Artigianato, 22 - tel. e fax 0702128155
e-mail: artecservizi@yahoo.it - www.artecellettromeccanica.it

● **Oristano 09170 GOGM Snc di Ortu Gianfranco e Maoddi Gavino**
Via Helsinki, Zona Ind.le S.N. - tel. 0783020795, fax 07833020873 -
e-mail: gogmsnc@tiscali.it

● **Cala Saccaia Olbia (OT) 07026 ELETTROMECCANICA Snc di DE LUCA & CAREDDU** Via Seichelles, snc - Zona Ind.le Settore nr. 4
tel. 078957337 - fax 0789596156
e-mail: amm.elettromeccanica@tiscali.it

● **Sassari 07100 SCANU ROBERTO ELETTROMECCANICA**
Zona Ind.le Predda Niedda Nord Str. nr. 5 - tel. e fax 079260028
e-mail: robyscanu63@gmail.com

Cagliari (CA) **FADDA di FADDA DENISE & C. S.A.S.**
Via Roma, 60/A - tel. 070670984 - fax 070682604
e-mail: ricambi@faddaggianni.it



CERCA RIVENDITORE

<https://www.makita.it/cerca-rivenditore.html>





In vendita presso:



official YouTube channel



www.makita.it



Makita S.p.A. Con socio unico
 Direzione e Coordinamento:
 Makita Corporation-Giappone
 Via Don Luigi Sturzo, 56/58
 20004 Arluno (MI)
 Tel. 0331.524111 - Fax 0331.420285
 e-mail: info@makita.it